

Haltegriffsystem Serie N 400 (Nylon)

Système de barres d'appui Série N 400 (Nylon)

Sistema di maniglioni di sostegno Serie N 400 (Nylon)

Qualitätsmerkmale

Material

- Polyamid Nylon
- Rohrdurchmesser 34 mm
- Materialstärken 4 mm

Für die maximale Belastung unserer Artikel wenden Sie sich bitte an das NOSAG Team.

Masse

Alle Masse sind Achse – Achse gemessen (Ausnahme, die Duschhandläufe sind Achse – Wand gemessen)

- Wandabstand - Achse Rohr 63 mm
- Abdeckrosette D = 71 mm
- Montageflansch D = 66 mm

Unsere Masszeichnungen finden Sie unter www.nosag.ch/download

Montage

- Bohrschablonen auf Anfrage erhältlich
- Alle Produkte werden mit verdeckter Montage geliefert
- Bei den Haltegriffen wird das Montagmaterial mitgeliefert
- Für alle klappbaren Produkte und die Stützgriffe muss das Montagmaterial entsprechend des Mauerwerks bestellt werden

Alle abgebildeten Winkelgriffe und Duschhandläufe sind Ausführung links.

Ausführungen

Folgende Farben sind erhältlich

- 100 weiss RAL 9016
- 131 bermudablau
- 133 manhattan
- 302 rot RAL 3003
- 305 schwarz RAL 9005
- 308 ultramarinblau RAL 5002
- 315 dunkelrot RAL 3005
- 326 dunkelblau RAL 5003
- 335 gelb RAL 1023
- 337 dunkelgrau RAL 7043
- 342 grün RAL 6016



Nylon, Oberfläche strukturiert

Signes de qualité

matériaux

- polyamide nylon
- diamètre
- épaisseur du matériau

Pour la capacité maximum veuillez s.v.p. demander au team NOSAG.

measures

toutes les dimensions s'entendent d'axe en axe des tubes (exception; les barre d'appui d'angle s'entendent axe – mur)

- distance du mur au tube
- rosace
- rosace perforée

vous trouvez nos plans sous www.nosag.ch/download

montage

- chablon de perçement sur demande.
- tous les produits sont livrés avec montage caché (rosaces)
- les barres d'appui sont livrées avec vis et tampons
- pour les produits rabattables et barres d'appui murales les fixation au mur sont à définir suivant la nature du support.

Tous les images des barres d'appui d'angle sont execution gauche.

exécution

Les couleurs suivantes sont disponibles

- 100 blanc RAL 9016
- 131 bleu bermudes
- 133 manhattan
- 302 rouge RAL 3003
- 305 noir RAL 9005
- 308 bleu outre-mer RAL 5002
- 315 bordeaux RAL 3005
- 326 bleu foncé RAL 5003
- 335 jaune RAL 1023
- 337 gris foncé RAL 7043
- 342 vert RAL 6016



Nylon, tube structuré

INEOLINE PURE

INEOLINE PLUS

CAVERE

SERIE N 300

SERIE N 400

SERIE NC

HILFSMITTEL
AIDES / AUSILI

LIFTE
LIFTS / SOLLEVATORI

DIVERSES
DIVERS / DIVERSI

Haltegriffsystem Serie N 400 (Nylon)

Système de barres d'appui Série N 400 (Nylon)

Sistema di maniglioni di sostegno Serie N 400 (Nylon)

WC-Bereich

Section toilette / Settore toilette



Haltegriff einteilig*

Barre d'appui en 1 pièce* / Corrimano solidale*

Nylon, mit Strukturrohr, einteilig

Nylon, tube structuré, en 1 pièce / Nylon, con strutturato, 1 parte

NOSAG	SGVSB Team	Sanitas Troesch	A	B	C
NW0.4003.	586 001	4721 101	300		
NW0.4004.	586 002	4721 102	400		
NW0.4006.	586 003	4721 104	600		

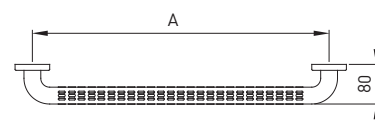

Haltegriff zweiteilig*

Barre d'appui* / Corrimano*

Nylon, mit Strukturrohr

Nylon, tube structuré / Nylon, con strutturato

NOSAG	SGVSB Team	Sanitas Troesch	A	B	C
NW0.4108.	586 004	4721 106	800		
NW0.4109.			900		
NW0.4110.	586 006	4721 108	1000		
NW0.4111.			1100		

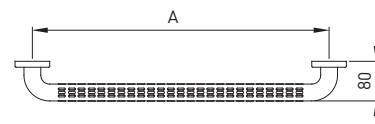

Winkelgriff*

Poignée de sécurité* / Corrimano ad angolo*

Nylon, mit Strukturrohr

Nylon, tube structuré / Nylon, con strutturato

NOSAG	SGVSB Team	Sanitas Troesch	A	B	C
NW1.4033.	586 104	4721 121	300	300	

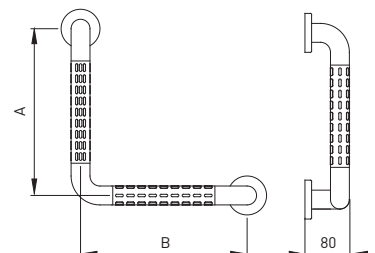

Haltegriffsystem Serie N 400 (Nylon)

Système de barres d'appui Série N 400 (Nylon)

Sistema di maniglioni di sostegno Serie N 400 (Nylon)

WC-Bereich

Section toilette / Settore toilette



Winkelgriff*

Poignée de sécurité* / Corrimano ad angolo*

Nylon, mit Strukturrohr

Nylon, tube structuré / Nylon, con strutturato

NOSAG	SGVSB Team	Sanitas Troesch	A	B	C
NW1.4036.	586 105	4721 123	620	320	
NW1.4047.	586 106		750	400	
NW1.4056.			620	500	
NW1.4057.			750	500	
NW1.4059.		4721 124	950	500	

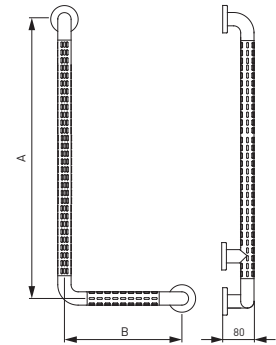

Haltegriffsystem Serie N 400 (Nylon)

Système de barres d'appui Série N 400 (Nylon)

Sistema di maniglioni di sostegno Serie N 400 (Nylon)

WC-Bereich

Section toilette / Settore toilette

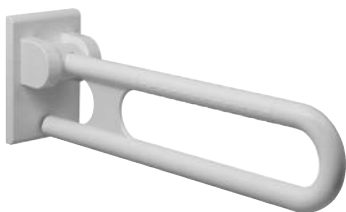

Stützklappgriff*

Barre d'appui rabattable* / Corrimano ribaltabile*

Nylon, mit strukturierter Oberfläche, mit Fallsicherung

Nylon, tube structuré, avec frein de sécurité / Nylon, superficie strutturato, con freno di sicurezza

NOSAG	SGVSB Team	Sanitas Troesch	A	B	C
NW2.4006.	586 304	4721 181	600	200	132
NW2.4007.	586 305	4721 182	725	200	132
NW2.4008.	586 307	4721 183	850	200	132
NW2.4009.			900	200	132

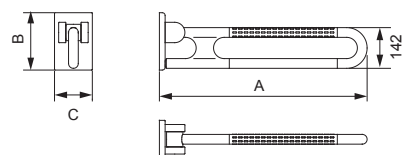

Montageset für

Set de montage pour / Set montaggio per

	NOSAG	SGVSB Team	Sanitas Troesch
Lochziegelsteine Brique / Mattone forato	NM1.0100.000	586 396	4721 187
Vorwandssysteme Murs préfabriqués / Muri prefabbricati	NM1.0200.000	586 397	4721 188
Beton Béton / Calcestruzzo	NM1.0300.000	586 395	
Gasbeton Béton cellulaire / Calcestruzzo cellulare	NM1.0400.000		
Vollgipsplatten Plaque alba / Lastre gesso	NM1.0500.000		



Papierrollenhalter*

Porte-rouleau* / Portacarta*

Nylon, mit Abrollbremse

Nylon, avec arrêt / Nylon, con freno

NOSAG	SGVSB Team	Sanitas Troesch	A	B	C
NWA.4112.	586 331	4721 192	120	143	

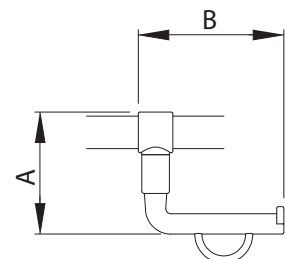

Haltegriffsystem Serie N 400 (Nylon)

Système de barres d'appui Série N 400 (Nylon)

Sistema di maniglioni di sostegno Serie N 400 (Nylon)

WC-Bereich

Section toilette / Settore toilette



Stützklappgriff*

Barre d'appui rabattable* / Corrimano ribaltabile*

Nylon, mit strukturierter Oberfläche, mit Fallsicherung

Nylon, tube structuré, avec frein de sécurité / Nylon, superficie strutturato, con freno di sicurezza

NOSAG	SGVSB Team	Sanitas Troesch	A	B	C
NW2.4106.	586 311		600	200	132
NW2.4107.	586 312		725	200	132
NW2.4108.	586 318		850	200	132

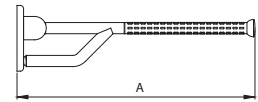
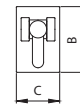

Montageset für

Set de montage pour / Set montaggio per

	NOSAG	SGVSB Team	Sanitas Troesch
Lochziegelsteine Brique / Mattone forato	NM1.0100.000	586 396	4721 187
Vorwandssysteme Murs préfabriqués / Muri prefabbricati	NM1.0200.000	586 397	4721 188
Beton Béton / Calcestruzzo	NM1.0300.000	586 395	
Gasbeton Béton cellulaire / Calcestruzzo cellulare	NM1.0400.000		
Vollgipsplatten Plaque alba / Lastre gesso	NM1.0500.000		

Haltegriffsystem Serie N 400 (Nylon)

Système de barres d'appui Série N 400 (Nylon)

Sistema di maniglioni di sostegno Serie N 400 (Nylon)

WC-Bereich

Section toilette / Settore toilette



Stützklappgriff*

Barre d'appui rabattable* / Corrimano ribaltabile*

Nylon, mit strukturierter Oberfläche, mit Fallsicherung, mit Papierrollenhalter

Nylon, tube structuré, avec frein de sécurité, avec porte-rouleau / Nylon, superficie strutturato, con freno di sicurezza, con portacarta

NOSAG	SGVSB Team	Sanitas Troesch	A	B	C
NW2.4116.	586 313		600	200	132
NW2.4117.	586 314		725	200	132
NW2.4118.	586 319		850	200	132

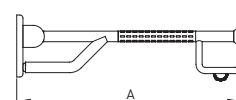
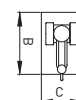

Montageset für

Set de montage pour / Set montaggio per

	NOSAG	SGVSB Team	Sanitas Troesch
Lochziegelsteine Brique / Mattone forato	NM1.0100.000	586 396	4721 187
Vorwandssysteme Murs préfabriqués / Muri prefabbricati	NM1.0200.000	586 397	4721 188
Beton Béton / Calcestruzzo	NM1.0300.000	586 395	
Gasbeton Béton cellulaire / Calcestruzzo cellulare	NM1.0400.000		
Vollgipsplatten Plaque alba / Lastre gesso	NM1.0500.000		



Rückenstütze*

Dossier* / Schienale*

Nylon weiss (100), manhattan (133) oder schwarz (305), mit Rückenkissen, schwarz

Nylon blanc (100), manhattan (133) ou noir (305), avec rembourrage, noir / Nylon bianco (100), manhattan (133) o nero (305), schienale imbottito, nero

NOSAG	SGVSB Team	Sanitas Troesch	A	B	C
NWA.3410.	586 411	4721 198	520	400	208

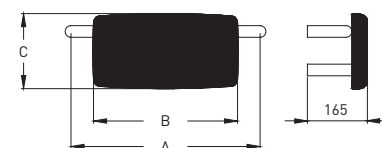

Haltegriffsystem Serie N 400 (Nylon)

Système de barres d'appui Série N 400 (Nylon)

Sistema di maniglioni di sostegno Serie N 400 (Nylon)

WC-Bereich

Section toilette / Settore toilette



Papierrollenhalter*

Porte-rouleau* / Portacarta*

Nylon

Nylon / Nylon

NOSAG

NWA.4100.

SGVSB Team

537 861

Sanitas Troesch

4721 261

A

125

B

160

C

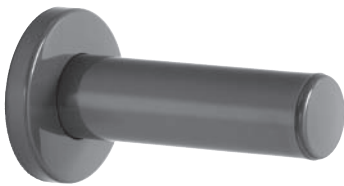
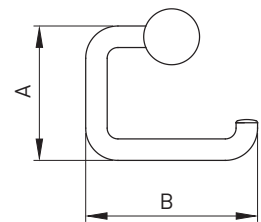

Ersatzrollenhalter*

Porte-rouleau de réserve* / Portacarta di riserva*

Nylon, für 1 Rolle

Nylon, pour 1 rouleau / Nylon, per 1 rotolo

NOSAG

NWA.4201.

SGVSB Team

537 862

Sanitas Troesch

4721 263

A

125

B

C

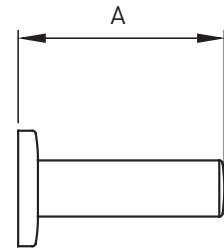

Ersatzrollenhalter*

Porte-rouleau de réserve* / Portacarta di riserva*

Nylon, für 2 Rollen

Nylon, pour 2 rouleaux / Nylon, per 2 rotoli

NOSAG

NWA.4202.

SGVSB Team

586 336

Sanitas Troesch

4721 264

A

290

B

107

C

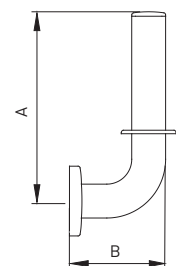

Haltegriffsystem Serie N 400 (Nylon)

Système de barres d'appui Série N 400 (Nylon)

Sistema di maniglioni di sostegno Serie N 400 (Nylon)

WC-Bereich

Section toilette / Settore toilette



Bürstengarnitur*

Ensemble brosse WC* / Portaspazzola set*

Nylon abnehmbar

Nylon, amovibile / Nylon, staccabile

NOSAG

NWA.3301.

SGVSB Team

537 865

Sanitas Troesch

4721 267

A

512

B

135

C

148

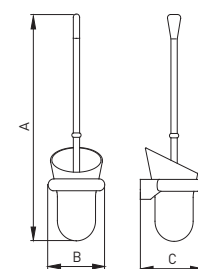

Pictogramme*

Pictogramme* / Pittogramma toilette*

Nylon, männliche Person

Nylon, personnage masculin / Nylon, signori

NOSAG

NWA.4710.

SGVSB Team

Sanitas Troesch

A

B

C



Pictogramme*

Pictogramme* / Pittogramma toilette*

Nylon, weibliche Person

Nylon, personnage féminin / Nylon, signore

NOSAG

NWA.4711.

SGVSB Team

Sanitas Troesch

A

B

C

Haltegriffsystem Serie N 400 (Nylon)

Système de barres d'appui Série N 400 (Nylon)

Sistema di maniglioni di sostegno Serie N 400 (Nylon)

WC-Bereich

Section toilette / Settore toilette



Pictogramme*

Pictogramme* / Pittogramma toilette*

Nylon, IV-WC

Nylon, toilette pour handicapés / Nylon, andicappati

NOSAG

NWA.4712.

SGVSB Team

Sanitas Troesch

A

B

C

Haltegriffsystem Serie N 400 (Nylon)

Système de barres d'appui Série N 400 (Nylon)

Sistema di maniglioni di sostegno Serie N 400 (Nylon)

Dusch-Bereich

Section douche / Settore doccia



Brausestange*

Glissières de douche* / Asta per doccia*

Nylon, mit glatter Oberfläche, mit Brausehalter

Nylon, tube lisse, avec support à rotule / Nylon, liscio, con supporto doccia

NOSAG	SGVSB Team	Sanitas Troesch	A	B	C
ND0.4010.	586 453	4721 131	1000		
ND0.4011.	586 454	4721 132	1100		

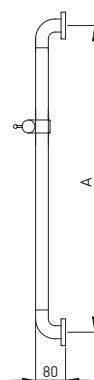

Winkelgriff mit Brausehalterstange*

Barre d'appui avec glissière de douche* / Corrimano ad angolo con asta per doccia*

Nylon, mit Strukturrohr, Brausestange glatte Oberfläche, mit Brausehalter

Nylon, tube structuré, glissière surface tube lisse, avec support à rotule / Nylon, superficie strutturato, con asta per doccia, liscio, con supporto doccia

NOSAG	SGVSB Team	Sanitas Troesch	A	B	C
ND1.4041.	586 107	4721 125	1158	400	
ND1.4051.	586 109	4721 126	1158	500	

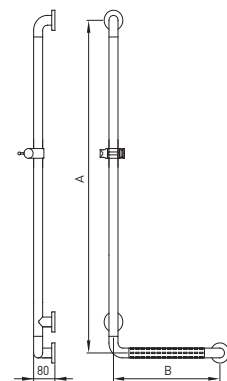

Haltegriffsystem Serie N 400 (Nylon)

Système de barres d'appui Série N 400 (Nylon)

Sistema di maniglioni di sostegno Serie N 400 (Nylon)

Dusch-Bereich

Section douche / Settore doccia



Duschhandläufe*

Barre d'appui d'angle* / Corrimano ad angolo*

Nylon, mit Strukturrohr

Nylon, tube structuré / Nylon, superficie strutturato

NOSAG	SGVSB Team	Sanitas Troesch	A	B	C
ND2.4001.			400	750	
ND2.4002.	586 102	4721 141	763	763	
ND2.4003.	586 204	4721 142	763	1203	

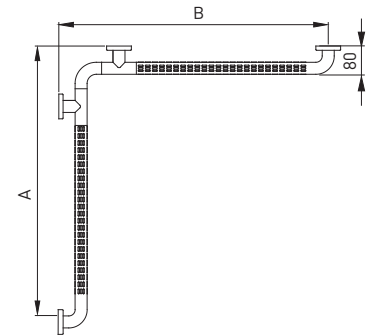

Duschhandläufe mit Brausehalterstange*

Barre d'appui d'angle avec glissière de douche* / Corrimano ad angolo con asta per doccia*

Nylon, mit Strukturrohr, Brausestange glatte Oberfläche, mit Brausehalter

Nylon, tube structuré, glissière surface tube lisse, avec support à rotule / Nylon, con strutturato, asta per doccia liscia, supporto doccia

NOSAG	SGVSB Team	Sanitas Troesch	A	B	C
ND2.4100.			1158	400	763
ND2.4102.	586 205	4721 145	1158	763	763

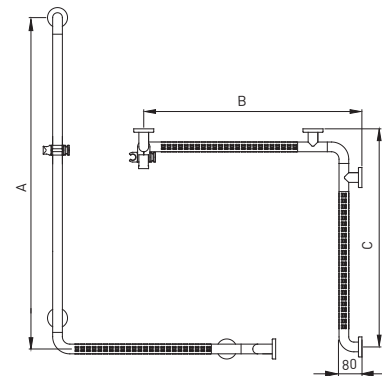

Haltegriffsystem Serie N 400 (Nylon)

Système de barres d'appui Série N 400 (Nylon)

Sistema di maniglioni di sostegno Serie N 400 (Nylon)

Dusch-Bereich

Section douche / Settore doccia



Duschhandläufe mit Brausehalterstange*

Barre d'appui d'angle avec glissière de douche* / Corrimano ad angolo con asta per doccia*

Nylon, mit Strukturrohr, Brausestange glatte Oberfläche, mit Brausehalter

Nylon, tube structuré, glissière coulissant latérale surface tube lisse, avec support à rotule / Nylon, con superficie strutturato, asta per doccia scorrevole liscia, supporto doccia

NOSAG	SGVSB Team	Sanitas Troesch	A	B	C
ND2.4202.	586 206	4721 146	1158	763	763
ND2.4203.			1158	1187	763

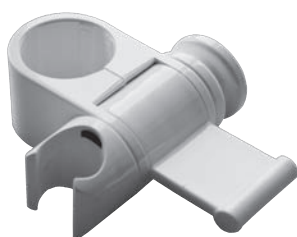
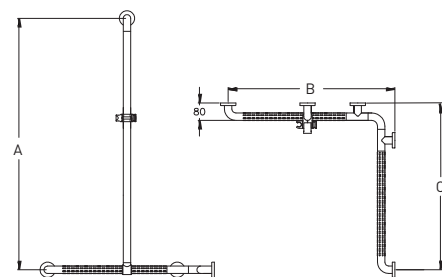

Brausehalter*

Support à rotule* / Supporto doccia*

Nylon, d = 34 mm

Nylon, d = 34 mm / Nylon, d = 34 mm

NOSAG	SGVSB Team	Sanitas Troesch	A	B	C
NDA.4010.					

Haltegriffsystem Serie N 400 (Nylon)

Système de barres d'appui Série N 400 (Nylon)

Sistema di maniglioni di sostegno Serie N 400 (Nylon)

Dusch-Bereich

Section douche / Settore doccia



Duschablage*

Tablette de douche* / Portasapone doccia*

Nylon, zum Auflegen

Nylon, pour poser sur barre d'appui / Nylon, a mettere

NOSAG

NDA.4113.

SGVSB Team

586 241

Sanitas Troesch

4721 151

A

75

B

210

C

110

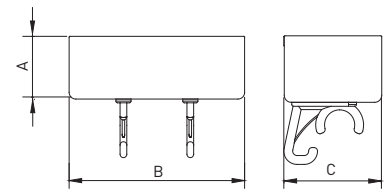

Haltegriffsystem Serie N 400 (Nylon)

Système de barres d'appui Série N 400 (Nylon)

Sistema di maniglioni di sostegno Serie N 400 (Nylon)

Dusch-Bereich

Section douche / Settore doccia



Duschklappsitz*

Siège de douche rabattable* / Sedile ribaltabile*

Nylon, mit Fallsicherung, für Wandmontage, Sitzpolster lichtgrau

Nylon, avec frein de sécurité, montage mural, rembourrage gris clair / Nylon, con freno di sicurezza, montaggio alla parete, sedile imbottito, grigio chiaro

NOSAG	SGVSB Team	Sanitas Troesch	A	B	C
ND3.4100.	586 403	4721 211	410	320	90



Nylon, mit Fallsicherung, für Wandmontage, Sitzpolster schwarz

Nylon, avec frein de sécurité, montage mural, rembourrage noir / Nylon, con freno di sicurezza, montaggio alla parete, sedile imbottito, nero

NOSAG	SGVSB Team	Sanitas Troesch	A	B	C
ND3.4110.		4721 212	410	320	90

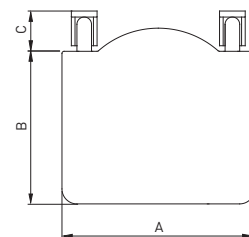

Montageset für

Set de montage pour / Set montaggio per

	NOSAG	SGVSB Team	Sanitas Troesch
Lochziegelsteine Brique / Mattone forato	NM1.0101.000	586 392	4721 193
Vorwandssysteme Murs préfabriqués / Muri prefabbricati	NM1.0201.000	586 393	4721 194
Beton Béton / Calcestruzzo	NM1.0301.000	586 391	
Gasbeton Béton cellulaire / Calcestruzzo cellulare	NM1.0401.000		
Vollgipsplatten Plaque alba / Lastre gesso	NM1.0501.000		

Haltegriffsystem Serie N 400 (Nylon)

Système de barres d'appui Série N 400 (Nylon)

Sistema di maniglioni di sostegno Serie N 400 (Nylon)

Dusch-Bereich

Section douche / Settore doccia



Duschklappsitz*

Siège de douche rabattable* / Sedile ribaltabile*

Nylon, mit Fallsicherung, für Wandmontage, mit Hygieneausparung, Sitzpolster lichtgrau

Nylon, avec frein de sécurité, montage mural, avec échancrure, rembourrage gris clair / Nylon, con freno di sicurezza, montaggio alla parete, con nicchia igiene, sedile imbottito, grigio chiaro

NOSAG	SGVSB Team	Sanitas Troesch	A	B	C
ND3.4100.-A	586 404	4721 215	450	360	90



Nylon, mit Fallsicherung, für Wandmontage, mit Hygieneausparung, Sitzpolster schwarz

Nylon, avec frein de sécurité, montage mural, avec échancrure, rembourrage noir / Nylon, con freno di sicurezza, montaggio alla parete, con nicchia igiene, sedile imbottito, nero

NOSAG	SGVSB Team	Sanitas Troesch	A	B	C
ND3.4110.-A		4721 216	450	360	90

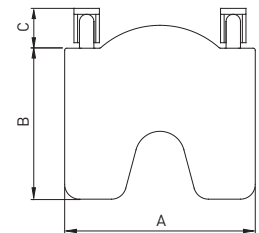

Montageset für

Set de montage pour / Set montaggio per

	NOSAG	SGVSB Team	Sanitas Troesch
Lochziegelsteine Brique / Mattone forato	NM1.0101.000	586 392	4721 193
Vorwandssysteme Murs préfabriqués / Muri prefabbricati	NM1.0201.000	586 393	4721 194
Beton Béton / Calcestruzzo	NM1.0301.000	586 391	
Gasbeton Béton cellulaire / Calcestruzzo cellulare	NM1.0401.000		
Vollgipsplatten Plaque alba / Lastre gesso	NM1.0501.000		

Haltegriffsystem Serie N 400 (Nylon)

Système de barres d'appui Série N 400 (Nylon)

Sistema di maniglioni di sostegno Serie N 400 (Nylon)

Dusch-Bereich

Section douche / Settore doccia



Duschklappsitz*

Siège de douche rabattable* / Sedile ribaltabile*

Nylon, mit Fallsicherung, für Wandmontage

Nylon, avec frein de sécurité, montage mural / Nylon, con freno di sicurezza, montaggio alla parete

NOSAG	SGVSB Team	Sanitas Troesch	A	B	C
ND3.4000.	586 401	4721 191	380	315	95
ND3.4001.			480	315	95
ND3.4002.			480	375	95

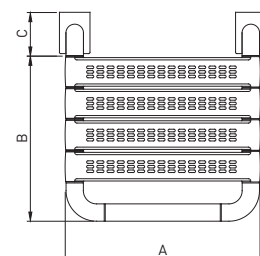

Montageset für

Set de montage pour / Set montaggio per

	NOSAG	SGVSB Team	Sanitas Troesch
Lochziegelsteine Brique / Mattone forato	NM1.0101.000	586 392	4721 193
Vorwandssysteme Murs préfabriqués / Muri prefabbricati	NM1.0201.000	586 393	4721 194
Beton Béton / Calcestruzzo	NM1.0301.000	586 391	
Gasbeton Béton cellulaire / Calcestruzzo cellulare	NM1.0401.000		
Vollgipsplatten Plaque alba / Lastre gesso	NM1.0501.000		

Haltegriffsystem Serie N 400 (Nylon)

Système de barres d'appui Série N 400 (Nylon)

Sistema di maniglioni di sostegno Serie N 400 (Nylon)

Dusch-Bereich

Section douche / Settore doccia



Duschklappsitz*

Siège de douche rabattable* / Sedile ribaltabile*

Nylon, mit Fallsicherung, zum Einhängen, mit Rückenlehne, Sitzpolster lichtgrau

Nylon, avec frein de sécurité, à suspendre, avec dossier, rembourrage gris clair / Nylon, con freno di sicurezza, per appendura, schienale riposo, sedile imbottito, grigio chiaro

NOSAG	SGVSB Team	Sanitas Troesch	A	B	C
ND3.4500.	586 405	4721 221	410	320	244



Nylon, mit Fallsicherung, zum Einhängen, mit Rückenlehne, Sitzpolster schwarz

Nylon, avec frein de sécurité, à suspendre, avec dossier, rembourrage noir / Nylon, con freno di sicurezza, per appendura, schienale riposo, sedile imbottito nero

NOSAG	SGVSB Team	Sanitas Troesch	A	B	C
ND3.4510.		4721 222	410	320	244

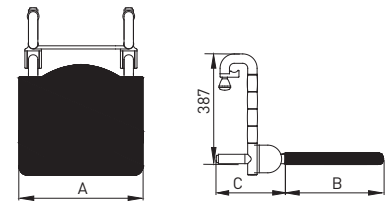

Duschklappsitz*

Siège de douche rabattable* / Sedile ribaltabile*

Nylon, mit Fallsicherung, zum Einhängen, mit Hygieneaussparung, mit Rückenlehne, Sitzpolster lichtgrau

Nylon, avec frein de sécurité, à suspendre, avec échancrure, avec dossier, rembourrage gris clair / Nylon, con freno di sicurezza, per appendura, con nicchia igiene, per appendura, sedile imbottito grigio chiaro

NOSAG	SGVSB Team	Sanitas Troesch	A	B	C
ND3.4500.-A		4721 225	450	360	244



Nylon, mit Fallsicherung, zum Einhängen, mit Hygieneaussparung, mit Rückenlehne, Sitzpolster schwarz

Nylon, avec frein de sécurité, à suspendre, avec échancrure, avec dossier, rembourrage noir / Nylon, con freno di sicurezza, per appendura, con nicchia igiene, per appendura, sedile imbottito nero

NOSAG	SGVSB Team	Sanitas Troesch	A	B	C
ND3.4510.-A		4721 226	450	360	244

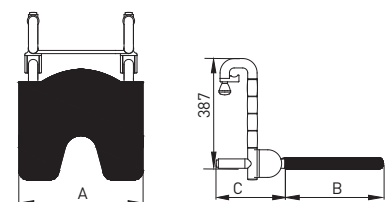

Haltegriffsystem Serie N 400 (Nylon)

Système de barres d'appui Série N 400 (Nylon)

Sistema di maniglioni di sostegno Serie N 400 (Nylon)

Dusch-Bereich

Section douche / Settore doccia



Duschklappsitz*

Siège de douche rabattable* / Sedile ribaltabile*

Nylon, mit Fallsicherung, zum Einhängen, mit Rückenlehne

Nylon, avec frein de sécurité, à suspendre, avec dossier / Nylon, con freno di sicurezza, per appendere, schienale riposo

NOSAG

ND3.4400.

ND3.4401.

SGVSB Team

586 407

Sanitas Troesch

4721 196

A

380

B

320

C

195

480

320

195

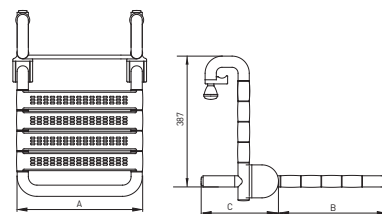

Duschklappsitz*

Siège de douche rabattable / Sedile ribaltabile

Aluminium mit Fallsicherung, zum Einhängen, Polster anthrazit

Aluminium avec frein de sécurité, à suspendre rembourrage noir / Alluminio con freno di sicurezza, per appendura altezza, sedile imbottito, antracite

NOSAG

ND3.6600.

ND3.6610.

SGVSB Team

585 410

585 418

Sanitas Troesch

A

380

B

563

C

450

563

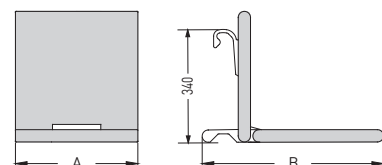

Haltegriffsystem Serie N 400 (Nylon)

Système de barres d'appui Série N 400 (Nylon)

Sistema di maniglioni di sostegno Serie N 400 (Nylon)

Dusch-Bereich

Section douche / Settore doccia



Duschvorhangstangen gerade*

Tringle droite pour rideau de douche* / Doccia bastone per tende*

Nylon, mit Vorhangringen

Nylon, avec anneaux pour rideau / Nylon, con tenda anelli

NOSAG	SGVSB Team	Sanitas Troesch	A	B	C
ND5.4000.			700 -	1050	
ND5.4001.			1051 -	1575	
ND5.4002.			1576 -	2200	

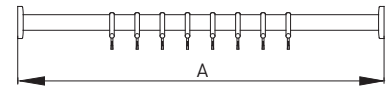

Duschvorhang

Rideau de douche / Tenda per doccia

für gerade Vorhangstangen, 100% Polyester, mit Bleiband, bei 60° waschbar, dauerhaft antibakteriell, weiss mit Struktur

Pour tringle forme L, polyester 100%, avec ourlet plombé, lavable à 60°, antibactérien, actif, blanc avec structure / Per aste doccia ad angolo, 100% poliestere, bordo incl. piomba, lavabile a 60°, antibatterico durevole, bianco con struttura

NOSAG	SGVSB Team	Sanitas Troesch	A	B	C
NDA.5512.019			1500	2000	
NDA.5500.019			2100	2000	
NDA.5504.019			2700	2000	

1500 x 2000 mm (11 Ösen / 11 oeilllets / 11 occhielli), für Artikel Nr: ND5.4000. / pour l'article ND5.4000. / per articolo ND5.4000.
 2100 x 2000 mm (15 Ösen / 15 oeilllets / 15 occhielli), für Artikel Nr: ND5.4001. / pour l'article ND5.4001. / per articolo ND5.4001.
 2700 x 2000 mm (18 Ösen / 18 oeilllets / 18 occhielli), für Artikel Nr: ND5.4002. / pour l'article ND5.4002. / per articolo ND5.4002.

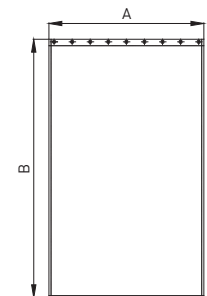

Haltegriffsystem Serie N 400 (Nylon)

Système de barres d'appui Série N 400 (Nylon)

Sistema di maniglioni di sostegno Serie N 400 (Nylon)

Dusch-Bereich

Section douche / Settore doccia



Duschvorhangstange L-Form*

Tringle pour rideau de douche form L* / Doccia bastone per tende*

Nylon, mit Vorhangringen, ohne Deckenabhängung

Nylon, avec anneaux pour rideau, sans fixation pour plafond / Nylon, con tenda anelli, senza supporto al soffitto

NOSAG	SGVSB Team	Sanitas Troesch	A	B	C
ND5.4100.			800	800	
ND5.4101.			900	900	
ND5.4102.	171 552		1000	1000	

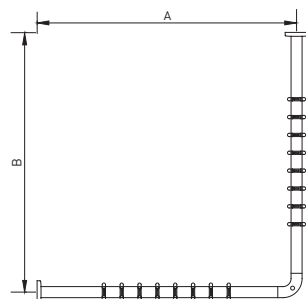

Duschvorhang

Rideau de douche / Tenda per doccia

für Vorhangstangen L-Form, 100% Polyester, mit Bleiband, bei 60° waschbar, dauerhaft antibakteriell, weiss mit Struktur

Pour tringle forme L, polyester 100%, avec ourlet plombé, lavable à 60°, durablement antibactérien, actif, blanc avec structure / Per aste doccia ad angolo, 100% poliestere, bordo incl. piomba, lavabile a 60°, antibatterico durevole, bianco con struttura

NOSAG	SGVSB Team	Sanitas Troesch	A	B	C
NDA.5500.019			2100	2000	
NDA.5501.019			2400	2000	

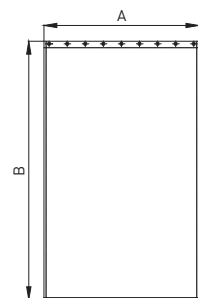

2100 x 2000 mm [15 Ösen / 15 oeillets / 15 occhielli], für Artikel Nr: ND5.4100. / pour l'article ND5.4100. / per articolo ND5.4100.

2400 x 2000 mm [16 Ösen / 16 oeillets / 16 occhielli], für Artikel Nr: ND5.4101. und ND5.4102. / pour l'article ND5.4101. et ND5.4102. / per articolo ND5.4101. e ND5.4102.

Haltegriffsystem Serie N 400 (Nylon)

Système de barres d'appui Série N 400 (Nylon)

Sistema di maniglioni di sostegno Serie N 400 (Nylon)

Dusch-Bereich

Section douche / Settore doccia



Deckenabhängung*

Fixation pour plafond* / Supporto al plafone*

Nylon

Nylon / Nylon

NOSAG	SGVSB Team	Sanitas Troesch	A	B	C
NDA.4804.			400		
NDA.4805.	171 553		500		
NDA.4806.			600		
NDA.4810.			1000		

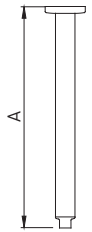

Haltegriffsystem Serie N 400 (Nylon)

Système de barres d'appui Série N 400 (Nylon)

Sistema di maniglioni di sostegno Serie N 400 (Nylon)

Dusch-Bereich

Section douche / Settore doccia



Duschspritzschutz

Pare-éclaboussure* / Protezione antischizzo*

Nylon , mit Fallsicherung, für Wandmontage

Nylon , avec frein de sécurité, montage mural / Nylon , con freno di sicurezza, alla parete montaggio

NOSAG	SGVSB Team	Sanitas Troesch	A	B	C
ND6.4093.	586 011	4721 147	900	200	132

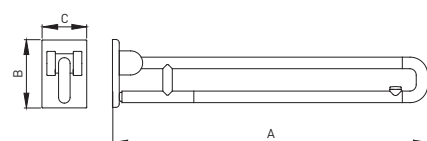

Montageset für

Set de montage pour / Set montaggio per

	NOSAG	SGVSB Team	Sanitas Troesch
Lochziegelsteine Brique / Mattone forato	NM1.0100.000	586 396	4721 187
Vorwandssysteme Murs préfabriqués / Muri prefabbricati	NM1.0200.000	586 397	4721 188
Beton Béton / Calcestruzzo	NM1.0300.000	586 395	
Gasbeton Béton cellulaire / Calcestruzzo cellulare	NM1.0400.000		
Vollgipsplatten Plaque alba / Lastre gesso	NM1.0500.000		



Spritzschutzvorhang*

Rideau pour pare-éclaboussure* / Docceta guardia sipario*

100% Polyester, mit Bleiband, bei 60° waschbar

Polyester 100%, blanc, avec ourlet plombé, lavable à 60° / 100% poliestere, bordo incl. piombo, lavabile a 60°

NOSAG	SGVSB Team	Sanitas Troesch	A	B	C
NDA.0777.	586 012	4721 149	775	620	

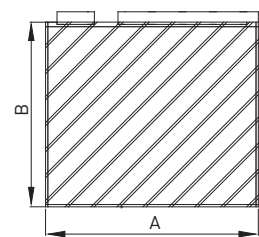

Haltegriffsystem Serie N 400 (Nylon)

Système de barres d'appui Série N 400 (Nylon)

Sistema di maniglioni di sostegno Serie N 400 (Nylon)

Lavabo-Bereich

Section lavabo / Settore lavabo



Stützgriff*

Barre d'appui* / Impugnatura di supporto*

Nylon, mit Strukturrohr

Nylon, tube structuré / Nylon, strutturato

NOSAG

SGVSB Team

Sanitas Troesch

NL0.4006.

A
600

B
200

C
132

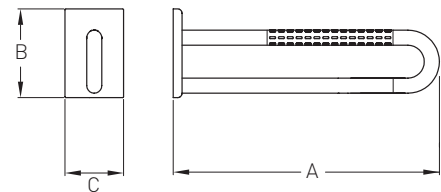

Montageset für

Set de montage pour / Set montaggio per

	NOSAG	SGVSB Team	Sanitas Troesch
Lochziegelsteine Brique / Mattone forato	NM1.0100.000	586 396	4721 187
Vorwandssysteme Murs préfabriqués / Muri prefabbricati	NM1.0200.000	586 397	4721 188
Beton Béton / Calcestruzzo	NM1.0300.000	586 395	
Gasbeton Béton cellulaire / Calcestruzzo cellulare	NM1.0400.000		
Vollgipsplatten Plaque alba / Lastre gesso	NM1.0500.000		



Kippspiegel*

Miroir inclinable* / Inclinazione specchio*

Spiegel 500 x 500 mm, Haltestützen Nylon, bis 25° stufenlos verstellbar, mit Bediengriff

Miroir 500 x 500 mm, réglable jusqu'à 25°, avec élément de commande / Specchio 500 x 500 mm, supporto Nylon, regolabile a 25°, con maniglia per l'uso

NOSAG

SGVSB Team

Sanitas Troesch

NL2.4000.

586 261

A
500

B
590

C
500

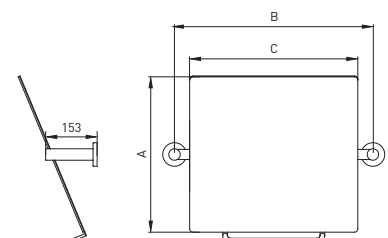

Haltegriffsystem Serie N 400 (Nylon)

Système de barres d'appui Série N 400 (Nylon)

Sistema di maniglioni di sostegno Serie N 400 (Nylon)

Lavabo-Bereich

Section lavabo / Settore lavabo



Spiegelleuchte*

Lampe pour miroir* / Lampada per specchio*

NOSAG

SGVSB Team

Sanitas Troesch

A

B

C

NLA.0300666



Kippspiegel*

Miroir inclinable* / Inclinazione specchio*

Spiegel 500 x 500 mm, Haltebügel Nylon, bis 25° stufenlos verstellbar, ohne Beleuchtung

Miroir 500 x 500 mm, barres d'appui latérales en nylon, réglable jusqu'à 25° / Specchio 500 x 500 mm, supporto Nylon, regolabile a 25°, senza illuminazione

NOSAG

SGVSB Team

Sanitas Troesch

A

B

C

NL2.4100.

4721 200

500

590

500

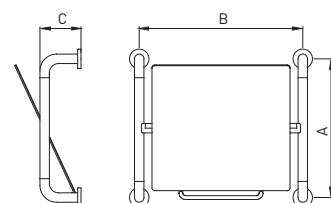

Kippspiegel*

Miroir inclinable* / Inclinazione specchio*

Spiegel 500 x 500 mm, Haltebügel Nylon, bis 25° stufenlos verstellbar, mit Spiegelleuchte

Miroir 500 x 500 mm, barres d'appui latérales en nylon, réglable jusqu'à 25°, avec lampe pour miroir / Specchio 500 x 500 mm, supporto Nylon, regolabile a 25°, con lampada per specchio

NOSAG

SGVSB Team

Sanitas Troesch

A

B

C

NL2.4110.

500

590

500

Haltegriffsystem Serie N 400 (Nylon)

Système de barres d'appui Série N 400 (Nylon)

Sistema di maniglioni di sostegno Serie N 400 (Nylon)

Lavabo-Bereich

Section lavabo / Settore lavabo

Bedienungshebel*

Levier de commande* / Leva comando*

Edelstahl mit Nylongriff

Acier inoxydable, poignée en nylon / Acciaio con maniglia Nylon

NOSAG

SGVSB Team

Sanitas Troesch

A

B

C

NLA.1800.

Bodendeckenstange*

Barre d'appui fixation sol/mur* / Pavimento a soffitto polo*

Nylon, kürzbar, mit Strukturrohr

Nylon, à raccourcir, tube structuré / Nylon, per accorciare, strutturato

NOSAG

SGVSB Team

Sanitas Troesch

A

B

C

NL3.4000.

2600



Handtuchhalter*

Porte-serviette* / Portasalviette*

Nylon

Nylon / Nylon

NOSAG

SGVSB Team

Sanitas Troesch

A

B

C

NLA.4630.

450

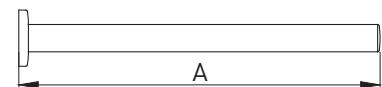

Haltegriffsystem Serie N 400 (Nylon)

Système de barres d'appui Série N 400 (Nylon)

Sistema di maniglioni di sostegno Serie N 400 (Nylon)

Lavabo-Bereich

Section lavabo / Settore lavabo



Handtuchhalter*

Porte-serviette* / Portasalviette*

Nylon, schwenkbar, 2-armig

Nylon, orientable, 2 bras / Nylon, 2-braccia, orientabile

NOSAG

NLA.4620.

SGVSB Team

537 821

Sanitas Troesch

A

B

C

450

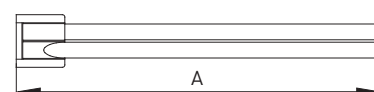

Handtuchhalter*

Porte-serviette* / Portasalviette*

Nylon

Nylon / Nylon

NOSAG

NLA.4610.

SGVSB Team

537 823

Sanitas Troesch

A

B

C

125

340

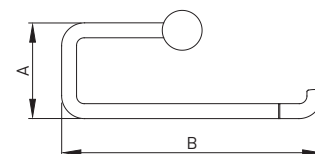

Seifenablage*

Porte-savon* / Portasapone*

Nylon

Nylon / Nylon

NOSAG

NLA.4300.

SGVSB Team

Sanitas Troesch

A

B

C

125

116

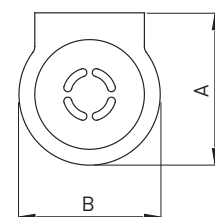

Haltegriffsystem Serie N 400 (Nylon)

Système de barres d'appui Série N 400 (Nylon)

Sistema di maniglioni di sostegno Serie N 400 (Nylon)

Lavabo-Bereich

Section lavabo / Settore lavabo



Becherhalter*

Porte-gobelet* / Portabicchiere*

Nylon, mit Becher

Nylon, avec gobelet / Nylon, con bicchiere

NOSAG

SGVSB Team

Sanitas Troesch

NLA.3300.

A	B	C
125	116	

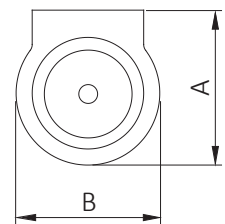

Glashalter*

Porte-verre* / Portabicchiere*

Nylon, mit Glas

Nylon, avec verre / Nylon, con bicchiere

NOSAG

SGVSB Team

Sanitas Troesch

NLA.3301.

A	B	C
125	116	

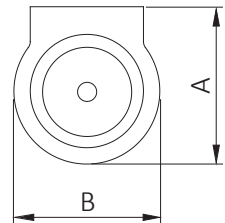

Handtuchhalter*

Porte-serviette* / Portasalviette*

Nylon

Nylon / Nylon

NOSAG

SGVSB Team

Sanitas Troesch

NLA.4600.

537 822

A	B	C
150	220	

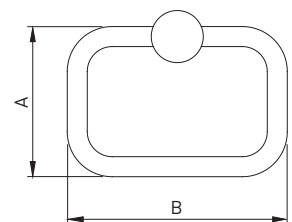

Haltegriffsystem Serie N 400 (Nylon)

Système de barres d'appui Série N 400 (Nylon)

Sistema di maniglioni di sostegno Serie N 400 (Nylon)

Lavabo-Bereich

Section lavabo / Settore lavabo



Ablagen*

Tablette en verre* / Ripiano in vetro*

Plattenhalter Nylon, mit Glassplatte

Support mural en nylon, avec tablette en verre / Fermapiastro Nylon, con lastra di vetro

NOSAG	SGVSB Team	Sanitas Troesch	A	B	C
NLA.4503.			138	300	
NLA.4504.			138	400	
NLA.4506.			138	600	

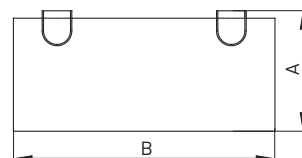

Wandhaken*

Crochet mural* / Gancio a parete*

Nylon, Ausladung 44 mm

Nylon, saillie 44 mm / Nylon, lunghezza 44 mm

NOSAG	SGVSB Team	Sanitas Troesch	A	B	C
NLA.4700.	537 824		58	44	
NLA.4701.	537 825		70	66	
NLA.4702.	537 826		78	88	

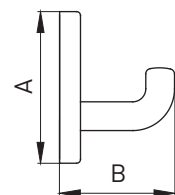

Wandhaken*

Crochet mural* / Gancio a parete*

Nylon, Doppelhaken, Ausladung 32 mm

Nylon, crochet double, saillie 32 mm / Nylon, doppia gancio, lunghezza 32 mm

NOSAG	SGVSB Team	Sanitas Troesch	A	B	C
NLA.4710.	537 827		28	32	

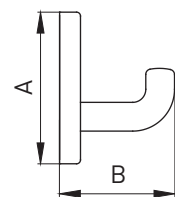

Haltegriffsystem Serie N 400 (Nylon)

Système de barres d'appui Série N 400 (Nylon)

Sistema di maniglioni di sostegno Serie N 400 (Nylon)

Badewannen-Bereich

Section baignoire / Settore vasca da bagno



Winkelgriff*

Poignée latérale* / Corrimano ad angolo*

Nylon, mit Strukturrohr, 135°

Nylon, tube structuré, 135° / Nylon, superficie strutturato, 135°

NOSAG

SGVSB Team

Sanitas Troesch

NB1.4035.

A
312

B
501

C

