

Haltegriffsystem Serie IneoLine Plus (Edelstahl)

Systeme de barres d'appui Série IneoLine Plus (acier inoxydable)

Sistema di maniglioni di sostegno Serie IneoLine Plus (acciaio inossidabile)

Qualitätsmerkmale

Signes de qualité

Material

- Edelstahl 1.4301
- Rohrdurchmesser 32 mm
- Materialstärken 1.5 mm

Für die maximale Belastung unserer Artikel wenden Sie sich bitte an das NOSAG Team.

matériaux

- acier inoxydable
- diamètre
- épaisseur du matériau

Pour la capacité maximum veuillez s.v.p. demander au team NOSAG.

Masse

Alle Masse sind Achse – Achse gemessen (Ausnahme, die Duschhandläufe sind Achse – Wand gemessen)

- Wandabstand - Achse Rohr 64 mm
- Abdeckrosette D = 70 mm
- Montageflansch D = 60 mm

Unsere Masszeichnungen finden Sie unter www.nosag.ch/download

measures

toutes les dimensions s'entendent d'axe en axe des tubes (exception; les barre d'appui d'angle s'entendent axe – mur)

- distance du mur au tube
- rosace
- rosace perforée

vous trouvez nos plans sous www.nosag.ch/download

Montage

- Bohrschablonen auf Anfrage erhältlich
- Alle Produkte werden mit verdeckter Montage geliefert
- Bei den Haltegriffen wird das Montagmaterial mitgeliefert
- Für alle klappbaren Produkte und die Stützgriffe muss das Montagmaterial entsprechend des Mauerwerks bestellt werden

Alle abgebildeten Winkelgriffe und Duschhandläufe sind Ausführung links.

montage

- chablon de perçement sur demande.
- tous les produits sont livrés avec montage invisible
- les barres d'appui sont livrées avec vis et tampons
- pour les produits rabattables et barre d'appui mural les fixation au mur sont à définir suivant la nature du support.

Tous les images des barres d'appui d'angle sont execution gauche.

Ausführungen

exécution



Edelstahl, hochglanz poliert, DesignGrip by Nosag®
acier inoxydable, poli, DesignGrip by Nosag®



Edelstahl, matt gebürstet, DesignGrip by Nosag®
acier inoxydable, mat, DesignGrip by Nosag®

Haltegriffsystem Serie IneoLine Plus (Edelstahl)

Système de barres d'appui Série IneoLine Plus (acier inoxydable)

Sistema di maniglioni di sostegno Serie IneoLine Plus (acciaio inossidabile)

WC-Bereich

Section toilette / Settore toilette



Haltegriff

Barre d'appui / Corrimano

Edelstahl, mit DesignGrip by Nosag®

Acier inoxydable, avec DesignGrip by Nosag® / Acciaio inossidabile, con DesignGrip by Nosag®

NOSAG	SGVSB Team	Sanitas Troesch	A	B	C
LW0.0003.525 ^{a)}	585 120	4721 801	300		
LW0.0004.525 ^{a)}	585 121		400		
LW0.0006.525 ^{a)}	585 122	4721 803	600		
LW0.0008.525 ^{a)}	585 123	4721 804	800		
LW0.0009.525 ^{a)}	585 124		900		
LW0.0010.525 ^{a)}		4721 806	1000		
LW0.0011.525 ^{a)}			1100		
LW0.0003.583 ^{b)}	585 120	4721 801	300		
LW0.0004.583 ^{b)}	585 121		400		
LW0.0006.583 ^{b)}	585 122	4721 803	600		
LW0.0008.583 ^{b)}	585 123	4721 804	800		
LW0.0009.583 ^{b)}	585 124		900		
LW0.0010.583 ^{b)}		4721 806	1000		
LW0.0011.583 ^{b)}			1100		

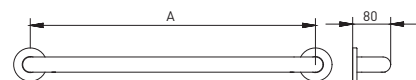

Haltegriffsystem Serie IneoLine Plus (Edelstahl)

Système de barres d'appui Série IneoLine Plus (acier inoxydable)

Sistema di maniglioni di sostegno Serie IneoLine Plus (acciaio inossidabile)

WC-Bereich

Section toilette / Settore toilette



Winkelgriff

Poignées de sécurité / Corrimano ad angolo

Edelstahl, mit DesignGrip by Nosag®

Acier inoxydable, avec DesignGrip by Nosag® / Acciaio inossidabile, con DesignGrip by Nosag®

NOSAG	SGVSB Team	Sanitas Troesch	A	B	C
LW1.0033.525 ^{a)}		4721 815	305	305	
LW1.0044.525 ^{a)}	585 101	4721 816	415	415	
LW1.0033.583 ^{b)}		4721 815	305	305	
LW1.0044.583 ^{b)}	585 101	4721 816	415	415	

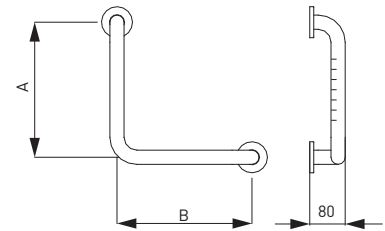

Winkelgriff

Poignées de sécurité / Corrimano ad angolo

Edelstahl, mit DesignGrip by Nosag®

Acier inoxydable, avec DesignGrip by Nosag® / Acciaio inossidabile, con DesignGrip by Nosag®

NOSAG	SGVSB Team	Sanitas Troesch	A	B	C
LW1.0036.525.L ^{a)}			610	305	
LW1.0036.525.R ^{a)}			610	305	
LW1.0036.583.L ^{b)}			610	305	
LW1.0036.583.R ^{b)}			610	305	

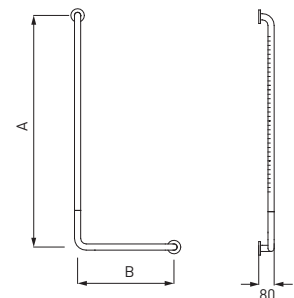

Haltegriffsystem Serie IneoLine Plus (Edelstahl)

Système de barres d'appui Série IneoLine Plus (acier inoxydable)

Sistema di maniglioni di sostegno Serie IneoLine Plus (acciaio inossidabile)

WC-Bereich

Section toilette / Settore toilette



Winkelgriff

Poignées de sécurité / Corrimano ad angolo

Edelstahl, mit DesignGrip by Nosag®

Acier inoxydable, avec DesignGrip by Nosag® / Acciaio inossidabile, con DesignGrip by Nosag®

NOSAG	SGVSB Team	Sanitas Troesch	A	B	C
LW1.0059.525.L ^{a)}	585 130	4721 819	950	500	
LW1.0059.525.R ^{a)}	585 131	4721 820	950	500	
LW1.0048.525.L ^{a)}	585 132	4721 821	815	405	
LW1.0048.525.R ^{a)}	585 133	4721 822	815	405	
LW1.0059.583.L ^{b)}	585 130	4721 819	950	500	
LW1.0059.583.R ^{b)}	585 131	4721 820	950	500	
LW1.0048.583.L ^{b)}	585 132	4721 821	815	405	
LW1.0048.583.R ^{b)}	585 133	4721 822	815	405	

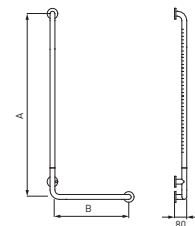

Haltegriffsystem Serie IneoLine Plus (Edelstahl)

Système de barres d'appui Série IneoLine Plus (acier inoxydable)

Sistema di maniglioni di sostegno Serie IneoLine Plus (acciaio inossidabile)

WC-Bereich

Section toilette / Settore toilette



Stützklappgriff

Barre d'appui rabattable / Corrimano ribaltabile

Edelstahl, mit DesignGrip by Nosag® mit Fallsicherung, **MIT** Wechselplatte

Acier inoxydable, avec DesignGrip by Nosag®, avec frein de sécurité, **AVEC** plaque interchangeable / Acciaio inossidabile, con DesignGrip by Nosag®, con freno di sicurezza, **CON** placca intercambiabile

NOSAG	SGVSB Team	Sanitas Troesch	A	B	C
LW2.0006.525 ^{a)}	585 317	4721 884	600	250	110
LW2.0007.525 ^{a)}	585 318	4721 885	720	250	110
LW2.0008.525 ^{a)}	585 319	4721 886	850	250	110
LW2.0006.583 ^{b)}	585 317	4721 884	600	250	110
LW2.0007.583 ^{b)}	585 318	4721 885	720	250	110
LW2.0008.583 ^{b)}	585 319	4721 886	850	250	110

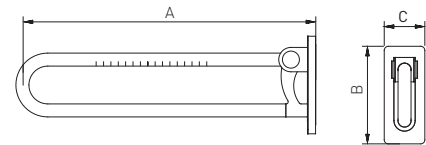

Montageset für

Set de montage pour / Set montaggio per

	NOSAG	SGVSB Team	Sanitas Troesch
Lochziegelsteine Brique / Mattone forato	LM1.0100.000	585 390	4721 387
Vorwandssysteme Murs préfabriqués / Muri prefabbricati	LM1.0200.000	585 391	4721 388
Beton Béton / Calcestruzzo	LM1.0300.000	585 392	
Gasbeton Béton cellulaire / Calcestruzzo cellulare	LM1.0400.000	585 393	
Vollgipsplatten Plaque alba / Lastre gesso	LM1.0500.000	585 394	

Haltegriffsystem Serie IneoLine Plus (Edelstahl)

Système de barres d'appui Série IneoLine Plus (acier inoxydable)

Sistema di maniglioni di sostegno Serie IneoLine Plus (acciaio inossidabile)

WC-Bereich

Section toilette / Settore toilette



Stützklappgriff

Barre d'appui rabattable / Corrimano ribaltabile

Edelstahl, mit DesignGrip by Nosag® mit Fallsicherung, **FÜR** Wechselplatte

Acier inoxydable, avec DesignGrip by Nosag®, avec frein de sécurité, **POUR** plaque de base / Acciaio inossidabile, con DesignGrip by Nosag®, con freno di sicurezza, **PER** placca di base

NOSAG	SGVSB Team	Sanitas Troesch	A	B	C
LW2.0086.525 ^{a)}			600	250	110
LW2.0087.525 ^{a)}			720	250	110
LW2.0088.525 ^{a)}			850	250	110
LW2.0086.583 ^{b)}			600	250	110
LW2.0087.583 ^{b)}			720	250	110
LW2.0088.583 ^{b)}			850	250	110

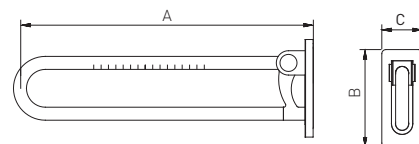

Haltegriffsystem Serie IneoLine Plus (Edelstahl)

Système de barres d'appui Série IneoLine Plus (acier inoxydable)

Sistema di maniglioni di sostegno Serie IneoLine Plus (acciaio inossidabile)

WC-Bereich

Section toilette / Settore toilette



Stützklappgriff

Barre d'appui rabattable / Corrimano ribaltabile

Edelstahl, mit Papierhalter, mit DesignGrip by Nosag®, mit Fallsicherung, **MIT** Wechselplatte

Acier inoxydable, avec porte-rouleau, avec DesignGrip by Nosag®, avec frein de sécurité, **AVEC** plaque de base / Acciaio inossidabile, con portacarta, con DesignGrip by Nosag®, con freno di sicurezza, **CON** placca di base

NOSAG	SGVSB Team	Sanitas Troesch	A	B	C
LW2.0036.525 ^{al}	585 320	4721 881	600	250	110
LW2.0037.525 ^{al}	585 321	4721 882	720	250	110
LW2.0038.525 ^{al}	585 322	4721 883	850	250	110
LW2.0036.583 ^{bl}	585 320	4721 881	600	250	110
LW2.0037.583 ^{bl}	585 321	4721 882	720	250	110
LW2.0038.583 ^{bl}	585 322	4721 883	850	250	110

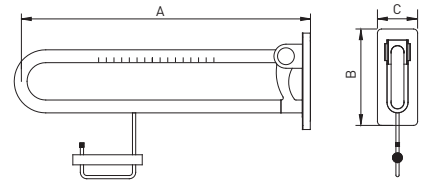

Montageset für

Set de montage pour / Set montaggio per

	NOSAG	SGVSB Team	Sanitas Troesch
Lochziegelsteine Brique / Mattone forato	LM1.0100.000	585 390	4721 387
Vorwandssysteme Murs préfabriqués / Muri prefabbricati	LM1.0200.000	585 391	4721 388
Beton Béton / Calcestruzzo	LM1.0300.000	585 392	
Gasbeton Béton cellulaire / Calcestruzzo cellulare	LM1.0400.000	585 393	
Vollgipsplatten Plaque alba / Lastre gesso	LM1.0500.000	585 394	

Haltegriffsystem Serie IneoLine Plus (Edelstahl)

Système de barres d'appui Série IneoLine Plus (acier inoxydable)

Sistema di maniglioni di sostegno Serie IneoLine Plus (acciaio inossidabile)

WC-Bereich

Section toilette / Settore toilette



Stützklappgriff

Barre d'appui rabattable / Corrimano ribaltabile

Edelstahl, mit Papierhalter, mit DesignGrip by Nosag®, mit Fallsicherung, **FÜR** Wechselplatte

Acier inoxydable, avec porte-rouleau, avec DesignGrip by Nosag®, avec frein de sécurité, **POUR** plaque interchangeable / Acciaio inossidabile, con portacarta, con DesignGrip by Nosag®, con freno di sicurezza, **PER** placca intercambiabile

NOSAG	SGVSB Team	Sanitas Troesch	A	B	C
LW2.0076.525 ^{a)}			600	250	110
LW2.0077.525 ^{a)}			720	250	110
LW2.0078.525 ^{a)}			850	250	110
LW2.0076.583 ^{b)}			600	250	110
LW2.0077.583 ^{b)}			720	250	110
LW2.0078.583 ^{b)}			850	250	110

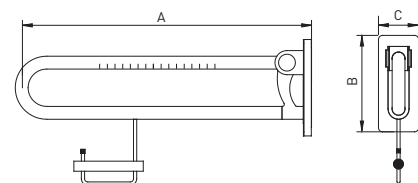

Montageplatte mit Abdeckung

Plaque de base / Placca di base con copertura

Edelstahl

Acier inoxydable / Acciaio inossidabile

NOSAG	SGVSB Team	Sanitas Troesch	A	B	C
LWA.0033.525 ^{a)}					
LWA.0033.583 ^{b)}					

Montageset für

Set de montage pour / Set montaggio per

	NOSAG	SGVSB Team	Sanitas Troesch
Lochziegelsteine Brique / Mattone forato	LM1.0100.000	585 390	4721 387
Vorwandsysteme Murs préfabriqués / Muri prefabbricati	LM1.0200.000	585 391	4721 388
Beton Béton / Calcestruzzo	LM1.0300.000	585 392	
Gasbeton Béton cellulaire / Calcestruzzo cellulare	LM1.0400.000	585 393	
Vollgipsplatten Plaque alba / Lastre gesso	LM1.0500.000	585 394	

Haltegriffsystem Serie IneoLine Plus (Edelstahl)

Système de barres d'appui Série IneoLine Plus (acier inoxydable)

Sistema di maniglioni di sostegno Serie IneoLine Plus (acciaio inossidabile)

WC-Bereich

Section toilette / Settore toilette



Stützklappgriff

Barre d'appui rabattable / Corrimano ribaltabile

Edelstahl, DesignGrip by Nosag®, mit Fallsicherung, mit Fusstütze

Acier inoxydable, DesignGrip by Nosag®, avec frein de sécurité, avec pied / Acciaio inossidabile, DesignGrip by Nosag®, con freno di sicurezza, con piede d'appoggio

NOSAG	SGVSB Team	Sanitas Troesch	A	B	C
LW2.0016.525 ^{al}			600	250	110
LW2.0017.525 ^{al}			720	250	110
LW2.0018.525 ^{al}			850	250	110
LW2.0016.583 ^{bl}			600	250	110
LW2.0017.583 ^{bl}			720	250	110
LW2.0018.583 ^{bl}			850	250	110

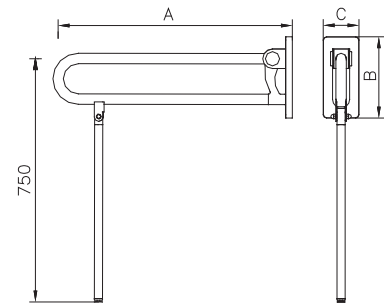

Montageset für

Set de montage pour / Set montaggio per

	NOSAG	SGVSB Team	Sanitas Troesch
Lochziegelsteine Brique / Mattone forato	LM1.0100.000	585 390	4721 387
Vorwandssysteme Murs préfabriqués / Muri prefabbricati	LM1.0200.000	585 391	4721 388
Beton Béton / Calcestruzzo	LM1.0300.000	585 392	
Gasbeton Béton cellulaire / Calcestruzzo cellulare	LM1.0400.000	585 393	
Vollgipsplatten Plaque alba / Lastre gesso	LM1.0500.000	585 394	

Haltegriffsystem Serie IneoLine Plus (Edelstahl)

Système de barres d'appui Série IneoLine Plus (acier inoxydable)

Sistema di maniglioni di sostegno Serie IneoLine Plus (acciaio inossidabile)

WC-Bereich

Section toilette / Settore toilette



Stützklappgriff

Barre d'appui rabattable / Corrimano ribaltabile

Edelstahl, DesignGrip by Nosag®, mit Fallsicherung, mit Standsäule für Bodenmontage, mit Montage-set

Acier inoxydable, DesignGrip by Nosag®, avec frein de sécurité, avec support pour fixation au sol, avec set de montage / Acciaio inossidabile, DesignGrip by Nosag®, con freno di sicurezza, con colonna per frissaggio al pavimento, materiale di fissaggio

NOSAG	SGVSB Team	Sanitas Troesch	A	B	C
LW2.0026.525 ^{a)}			600	750	
LW2.0027.525 ^{a)}			720	750	
LW2.0028.525 ^{a)}			850	750	
LW2.0026.583 ^{b)}			600	750	
LW2.0027.583 ^{b)}			720	750	
LW2.0028.583 ^{b)}			850	750	

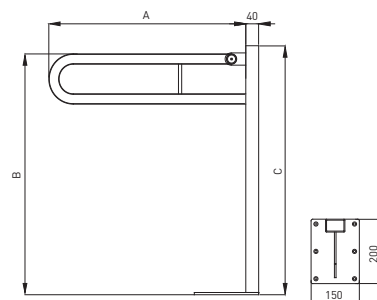

Haltegriffsystem Serie IneoLine Plus (Edelstahl)

Système de barres d'appui Série IneoLine Plus (acier inoxydable)

Sistema di maniglioni di sostegno Serie IneoLine Plus (acciaio inossidabile)

WC-Bereich

Section toilette / Settore toilette

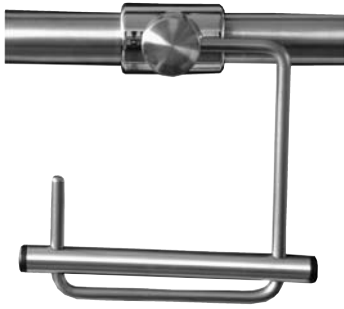

Papierrollenhalter

Porte-rouleau / Portacarta

Edelstahl, zum Anklemmen

Acier inoxydable, pour montage à la barre / Acciaio inossidabile, moletta di fissaggio

NOSAG

SGVSB Team

Sanitas Troesch

A

B

C

LWA.1102.525^{a)}

LWA.1102.583^{b)}



Papierrollenhalter

Porte-rouleau / Portacarta

Edelstahl, mit Blattstopper

Acier inoxydable, avec couvercle / Acciaio inossidabile, con freno srotolamento

NOSAG

SGVSB Team

Sanitas Troesch

A

B

C

LWA.1111.525^{a)}

LWA.1111.583^{b)}



Rückenstütze

Dossier / Schienale

Edelstahl, mit Rückenkissen, schwarz

Acier inoxydable, rembourrage noir / Acciaio inossidabile, schienale imbottito, nero

NOSAG

SGVSB Team

Sanitas Troesch

A

B

C

LWA.1410.525^{a)}

585 411

530

400

200

LWA.1410.583^{b)}

585 411

530

400

200

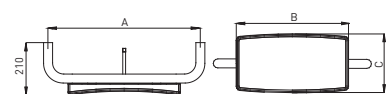

Haltegriffsystem Serie IneoLine Plus (Edelstahl)

Système de barres d'appui Série IneoLine Plus (acier inoxydable)

Sistema di maniglioni di sostegno Serie IneoLine Plus (acciaio inossidabile)

WC-Bereich

Section toilette / Settore toilette



Ersatzrollenhalter

Porte-rouleau de réserve / Portacarta di riserva

Edelstahl, für 1 Rolle

Acier inoxydable, pour 1 rouleau / Acciaio inossidabile, per 1 rotolo

NOSAG	SGVSB Team	Sanitas Troesch	A	B	C
LWA.1211.525 ^{a)}			155	80	
LWA.1211.583 ^{b)}			155	80	



Ersatzrollenhalter

Porte-rouleau de réserve / Portacarta di riserva

Edelstahl, für 2 Rollen

Acier inoxydable, pour 2 rouleaux / Acciaio inossidabile, per 2 rotoli

NOSAG	SGVSB Team	Sanitas Troesch	A	B	C
LWA.1212.525 ^{a)}			280	80	
LWA.1212.583 ^{b)}			280	80	



Bürstengarnitur

Ensemble brosse WC / Portaspazzola set

Edelstahl

Acier inoxydable / Acciaio inossidabile

NOSAG	SGVSB Team	Sanitas Troesch	A	B	C
LWA.1312.525 ^{a)}			380	135	
LWA.1312.583 ^{b)}			380	135	

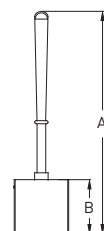

Haltegriffsystem Serie IneoLine Plus (Edelstahl)

Système de barres d'appui Série IneoLine Plus (acier inoxydable)

Sistema di maniglioni di sostegno Serie IneoLine Plus (acciaio inossidabile)

Dusch-Bereich

Section douche / Settore doccia



Brausestange

Glissières de douche / Asta per doccia

Edelstahl, mit DesignGrip by Nosag®, mit Brausehalter

Acier inoxydable, avec DesignGrip by Nosag®, avec support à rotule / Acciaio inossidabile, con DesignGrip by Nosag®, con supporto doccia

NOSAG	SGVSB Team	Sanitas Troesch	A	B	C
LD0.0008.525 ^{a)}	585 135	4721 835	800		
LD0.0009.525 ^{a)}			900		
LD0.0010.525 ^{a)}	585 136	4721 837	1000		
LD0.0011.525 ^{a)}	585 137	4721 838	1100		
LD0.0008.583 ^{b)}	585 135	4721 835	800		
LD0.0009.583 ^{b)}			900		
LD0.0010.583 ^{b)}	585 136	4721 837	1000		
LD0.0011.583 ^{b)}	585 137	4721 838	1100		

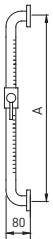

Winkelgriff mit Brausestange

Barre d'appui avec glissière de douche / Corrimano ad angolo con asta per doccia

Edelstahl, mit DesignGrip by Nosag®, mit Brausehalter

Acier inoxydable, avec DesignGrip by Nosag®, avec support à rotule / Acciaio inossidabile, con DesignGrip by Nosag®, con supporto doccia

NOSAG	SGVSB Team	Sanitas Troesch	A	B	C
LD1.0051.525.L ^{a)}	585 138	4721 831	1200	500	
LD1.0051.525.R ^{a)}	585 139	4721 832	1200	500	
LD1.0061.525.L ^{a)}			1200	600	
LD1.0061.525.R ^{a)}			1200	600	
LD1.0051.583.L ^{b)}	585 138	4721 831	1200	500	
LD1.0051.583.R ^{b)}	585 139	4721 832	1200	500	
LD1.0061.583.L ^{b)}			1200	600	
LD1.0061.583.R ^{b)}			1200	600	

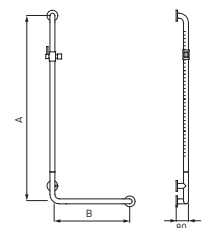

Haltegriffsystem Serie IneoLine Plus (Edelstahl)

Système de barres d'appui Série IneoLine Plus (acier inoxydable)

Sistema di maniglioni di sostegno Serie IneoLine Plus (acciaio inossidabile)

Dusch-Bereich

Section douche / Settore doccia



Duschhandlauf

Barre d'appui d'angle / Corrimano ad angolo

Edelstahl, mit DesignGrip by Nosag®

Acier inoxydable, avec DesignGrip by Nosag® / Acciaio inossidabile, con DesignGrip by Nosag®

NOSAG	SGVSB Team	Sanitas Troesch	A	B	C
LD2.0002.525 ^{a)}	585 140	4721 841	763	763	
LD2.0002.583 ^{b)}	585 140	4721 841	763	763	

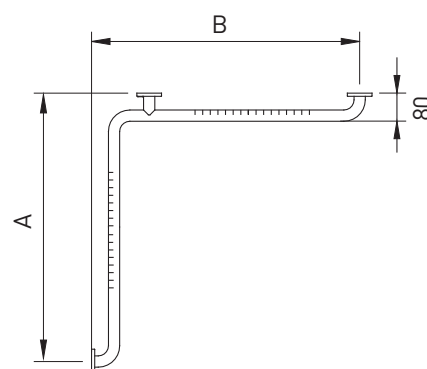

Duschhandlauf mit Brausehalterstange

Barre d'appui d'angle avec glissère de douche / Corrimano ad angolo con asta per doccia

Edelstahl, mit DesignGrip by Nosag® mit Brausehalter

Acier inoxydable, mat, avec DesignGrip by Nosag®, avec support à rotule / Acciaio inossidabile, opaco, con DesignGrip by Nosag®, con supporto doccia

NOSAG	SGVSB Team	Sanitas Troesch	A	B	C
LD2.0102.525.L ^{a)}	585 142	4721 833	1200	763	763
LD2.0102.525.R ^{a)}	585 143	4721 834	1200	763	763
LD2.0102.583.L ^{b)}	585 142	4721 833	1200	763	763
LD2.0102.583.R ^{b)}	585 143	4721 834	1200	763	763

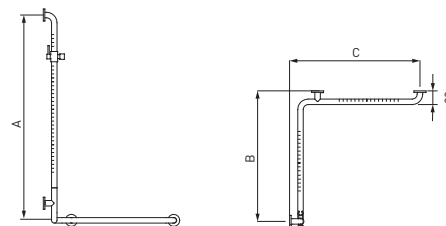

Haltegriffsystem Serie IneoLine Plus (Edelstahl)

Système de barres d'appui Série IneoLine Plus (acier inoxydable)

Sistema di maniglioni di sostegno Serie IneoLine Plus (acciaio inossidabile)

Dusch-Bereich

Section douche / Settore doccia



Duschhandlauf mit Brausehalterstange

Barre d'appui d'angle avec glissière de douche / Corrimano ad angolo con asta per doccia

Edelstahl, mit DesignGrip by Nosag®, mit Brausehalter, Brausestange verschiebbar

Acier inoxydable, avec DesignGrip by Nosag®, barre verticale coulissante latérale avec support à rotule / Acciaio inossidabile, con DesignGrip by Nosag®, asta per doccia scorrevole con supporto doccia

NOSAG	SGVSB Team	Sanitas Troesch	A	B	C
LD2.0202.525 ^{a)}	585 141	4721 830	1200	763	763
LD2.0202.583 ^{b)}	585 141	4721 830	1200	763	763

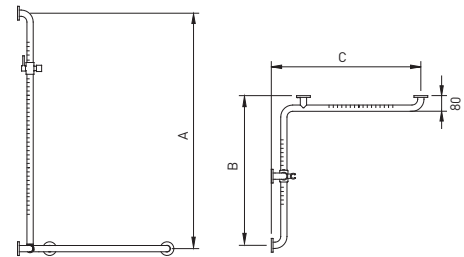

Duschablage

Tablette de douche / Portasapone doccia

Nylon, dunkelgrau, zum Auflegen

Nylon, gris foncé, pour poser sur barre d'appui / Nylon, grigio scuro, a mettere

NOSAG	SGVSB Team	Sanitas Troesch	A	B	C
NDA.4113.337	586 241	4721 151	75	210	110

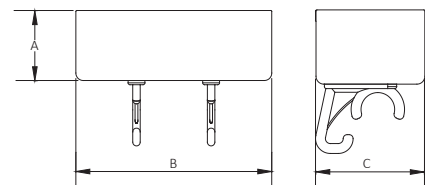

Haltegriffsystem Serie IneoLine Plus (Edelstahl)

Système de barres d'appui Série IneoLine Plus (acier inoxydable)

Sistema di maniglioni di sostegno Serie IneoLine Plus (acciaio inossidabile)

Dusch-Bereich

Section douche / Settore doccia

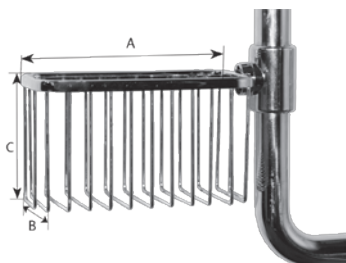

Duschablage

Tablette de douche / Portasapone doccia

Edelstahl, zum Anklemmen

Acier inoxydable, à clipser barre d'appui / Acciaio inossidabile, da incastro

NOSAG

SGVSB Team

Sanitas Troesch

A

B

C

LDA.1125.525^{a)}

200

100

80

LDA.1125.583^{b)}

200

100

80



Brausehalter

Support à rotule / Supporto doccia

verchromt, d = 32 mm

Laiton chromé, d = 32 mm / cromato, d = 32 mm

NOSAG

SGVSB Team

Sanitas Troesch

A

B

C

LDA.1101.525^{a)}

LDA.1101.583^{b)}

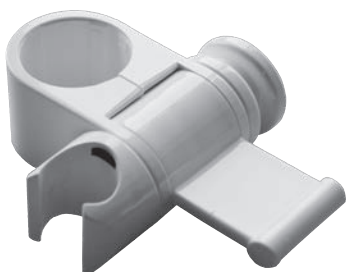

Brausehalter

Support à rotule / Supporto doccia

Nylon, d = 32 mm, dunkelgrau

Nylon, d = 32 mm, gris foncé / Nylon, d = 32 mm, grigio scuro

NOSAG

SGVSB Team

Sanitas Troesch

A

B

C

NDA.4000.337

Haltegriffsystem Serie IneoLine Plus (Edelstahl)

Système de barres d'appui Série IneoLine Plus (acier inoxydable)

Sistema di maniglioni di sostegno Serie IneoLine Plus (acciaio inossidabile)

Dusch-Bereich

Section douche / Settore doccia



Duschklappsitz

Siège de douche rabattable / Sedile ribaltabile

Edelstahl, mit Fallsicherung, für Wandmontage, Kunststoffmodul weiss

Acier inoxydable, avec frein de sécurité, montage mural, siège blanc / Acciaio inossidabile, con freno di sicurezza, montaggio a parete, modulo in plastica bianca

NOSAG	SGVSB Team	Sanitas Troesch	A	B	C
FD3.1000.525 ^{a)}	585 403	4721 394	482	355	133
FD3.1000.583 ^{b)}	585 403				

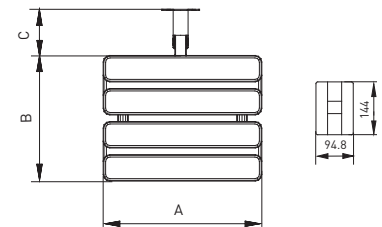

Montageset für

Set de montage pour / Set montaggio per

	NOSAG	SGVSB Team	Sanitas Troesch
Lochziegelsteine Brique / Mattone forato	LM1.0100.000	585 390	4721 387
Vorwandssysteme Murs préfabriqués / Muri prefabbricati	LM1.0200.000	585 391	4721 388
Beton Béton / Calcestruzzo	LM1.0300.000	585 392	
Gasbeton Béton cellulaire / Calcestruzzo cellulare	LM1.0400.000	585 393	
Vollgipsplatten Plaque alba / Lastre gesso	LM1.0500.000	585 394	

Haltegriffsystem Serie IneoLine Plus (Edelstahl)

Système de barres d'appui Série IneoLine Plus (acier inoxydable)

Sistema di maniglioni di sostegno Serie IneoLine Plus (acciaio inossidabile)

Dusch-Bereich

Section douche / Settore doccia



Duschklappsitz

Siège de douche rabattable / Sedile ribaltabile

Aluminium, mit Höhenverstellung 30 cm, **für Wandmontage**, mit weichem Polster, und Rückenkissen, weiss, mit Armstützen

Aluminium, réglable en hauteur 30 cm, **montage mural**, avec rembourrage et dossier blanc, avec barres d'appui rabattable / Alluminio, altezza regolabile 30 cm, **montaggio a parete**, imbottito morbido bianco, con braccioli e schienale

NOSAG

RD3.6130.100

SGVSB Team

Sanitas Troesch

A

B

C

440

570

570

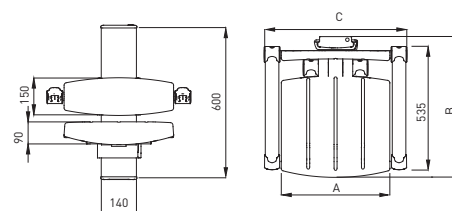

Montageset für

Set de montage pour / Set montaggio per

Lochziegelsteine

Brique / Mattone forato

NOSAG

RM1.0161.000

SGVSB Team

Sanitas Troesch

Vorwandssysteme

Murs préfabriqués / Muri prefabbricati

RM1.0261.000

Haltegriffsystem Serie IneoLine Plus (Edelstahl)

Système de barres d'appui Série IneoLine Plus (acier inoxydable)

Sistema di maniglioni di sostegno Serie IneoLine Plus (acciaio inossidabile)

Dusch-Bereich

Section douche / Settore doccia



Duschklappsitz

Siège de douche rabattable / Sedile ribaltabile

Edelstahl Scharnier, mit Fallsicherung, für Wandmontage, mit weichem, Polster, weiss
Variante: mit zus. Bodenstützen

Charnières en acier inoxydable, avec frein de sécurité, montage mural, avec rembourrage blanc,
Variante: avec pieds suppl. / Cerniera acciaio inossidabile, con freno di sicurezza, montaggio a parete,
imbottito morbido bianco, varianta: con piedi d'appoggio

NOSAG	SGVSB Team	Sanitas Troesch	A	B	C
RD3.6120.100	585 412	4721 470	430	405	105
RD3.6121.100			430	405	105

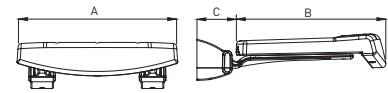

Montageset für

Set de montage pour / Set montaggio per

	NOSAG	SGVSB Team	Sanitas Troesch
Lochziegelsteine Brique / Mattone forato	RM1.0101.000	585 413	4721 472
Vorwandssysteme Murs préfabriqués / Muri prefabbricati	RM1.0201.000	585 414	4721 473
Beton Béton / Calcestruzzo	RM1.0301.000		
Gasbeton Béton cellulaire / Calcestruzzo cellulare	RM1.0401.000		
Vollgipsplatten Plaque alba / Lastre gesso	RM1.0501.000		

Haltegriffsystem Serie IneoLine Plus (Edelstahl)

Système de barres d'appui Série IneoLine Plus (acier inoxydable)

Sistema di maniglioni di sostegno Serie IneoLine Plus (acciaio inossidabile)

Dusch-Bereich

Section douche / Settore doccia



Duschklappsitz

Siège de douche rabattable / Sedile ribaltabile

Edelstahl Scharnier, mit Fallsicherung, für Wandmontage, mit weichem Polster, und Rückenkissen, weiss, mit Stützklappgriff 460 mm mit zus. Bodenstützen

Charnières en acier inoxydable, montage mural, avec frein de sécurité, avec rembourrage et dossier blanc, avec barres d'appui rabattable 460 mm, avec pieds suppl. / Cerniera acciaio inossidabile, con freno di sicurezza, montaggio a parete, imbottito morbido e schienale bianco, con braccioli 460 mm, con piedi d'appoggio

NOSAG

RD3.6123.100

SGVSB Team

Sanitas Troesch

A

430

B

405

C

105

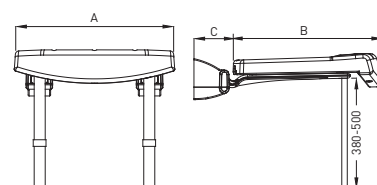

Montageset für

Set de montage pour / Set montaggio per

	NOSAG	SGVSB Team	Sanitas Troesch
Lochziegelsteine Brique / Mattone forato	RM1.0121.000		
Vorwandssysteme Murs préfabriqués / Muri prefabbricati	RM1.0221.000		
Beton Béton / Calcestruzzo	RM1.0321.000		
Gasbeton Béton cellulaire / Calcestruzzo cellulare	RM1.0421.000		
Vollgipsplatten Plaque alba / Lastre gesso	RM1.0521.000		

Haltegriffsystem Serie IneoLine Plus (Edelstahl)

Système de barres d'appui Série IneoLine Plus (acier inoxydable)

Sistema di maniglioni di sostegno Serie IneoLine Plus (acciaio inossidabile)

Dusch-Bereich

Section douche / Settore doccia



Duschklappsitz

Siège de douche rabattable / Sedile ribaltabile

Aluminium, mit Höhenverstellung 30 cm, **zum Einhängen**, mit weichem Polster, und Rückenkissen, weiss, mit Armstützen

Aluminium, réglable en hauteur 30 cm, **à suspendre**, avec rembourrage et dossier blanc, avec barres d'appui rabattable / Alluminio, altezza regolabile 30 cm, **per appendere**, sedile imbottito morbido, con braccioli e schienale, bianco

NOSAG

SGVSB Team

Sanitas Troesch

A

B

C

RD3.6900.100

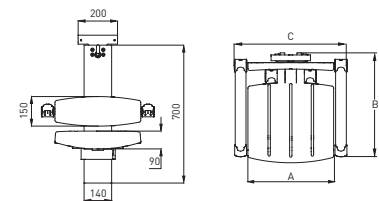

Duschklappsitz

Siège de douche rabattable / Sedile ribaltabile

Edelstahl, mit Fallsicherung, für Wandmontage, mit weichem Polster, grau, **Variante:** mit zus. Bodenstützen

Acier inoxydable, avec frein de sécurité, montage mural, avec rembourrage gris, **Variante:** avec pieds suppl. / Acciaio inossidabile, con freno di sicurezza, montaggio a parete, con sedile imbottito morbido, grigio **variante:** con piedi d'appoggio

NOSAG

SGVSB Team

Sanitas Troesch

A

B

C

FD3.1100.525^{a)}

460

410

130

FD3.1110.525^{a)}

460

410

130

FD3.1100.583^{b)}

460

410

130

FD3.1110.583^{b)}

460

410

130

Montageset für

Set de montage pour / Set montaggio per

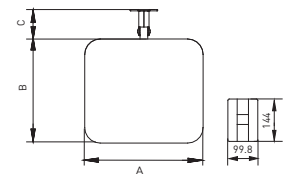

	NOSAG	SGVSB Team	Sanitas Troesch
Lochziegelsteine Brique / Mattone forato	LM1.0100.000	585 390	4721 387
Vorwandsysteme Murs préfabriqués / Muri prefabbricati	LM1.0200.000	585 391	4721 388
Beton Béton / Calcestruzzo	LM1.0300.000	585 392	
Gasbeton Béton cellulaire / Calcestruzzo cellulare	LM1.0400.000	585 393	
Vollgipsplatten Plaque alba / Lastre gesso	LM1.0500.000	585 394	

Haltegriffsystem Serie IneoLine Plus (Edelstahl)

Système de barres d'appui Série IneoLine Plus (acier inoxydable)

Sistema di maniglioni di sostegno Serie IneoLine Plus (acciaio inossidabile)

Dusch-Bereich

Section douche / Settore doccia



Duschklappsitz

Siège de douche rabattable / Sedile ribaltabile

Edelstahl, mit Fallsicherung, für Wandmontage, mit weichem Polster, grau, mit Hygieneausschnitt vorn offen, **Variante:** mit zus. Bodenstützen

Acier inoxydable, avec frein de sécurité, avec montage mural, avec rembourrage gris, encastrure, ouvert devant, **Variante:** avec pieds suppl. / Acciaio inossidabile, con freno di sicurezza, montaggio a parete, sedile imbottito morbido, grigio, apertura d'igiene, fronte aperta, **varianta:** con piedi d'appoggio

NOSAG	SGVSB Team	Sanitas Troesch	A	B	C
FD3.1101.525.A ^{al}			460	410	130
FD3.1111.525.A ^{al}			460	410	130
FD3.1101.583.A ^{bl}			460	410	130
FD3.1111.583.A ^{bl}			460	410	130

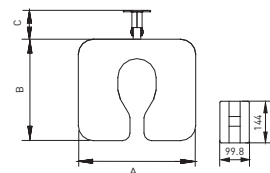

Montageset für

Set de montage pour / Set montaggio per

	NOSAG	SGVSB Team	Sanitas Troesch
Lochziegelsteine Brique / Mattone forato	LM1.0100.000	585 390	4721 387
Vorwandssysteme Murs préfabriqués / Muri prefabbricati	LM1.0200.000	585 391	4721 388
Beton Béton / Calcestruzzo	LM1.0300.000	585 392	
Gasbeton Béton cellulaire / Calcestruzzo cellulare	LM1.0400.000	585 393	
Vollgipsplatten Plaque alba / Lastre gesso	LM1.0500.000	585 394	

Haltegriffsystem Serie IneoLine Plus (Edelstahl)

Système de barres d'appui Série IneoLine Plus (acier inoxydable)

Sistema di maniglioni di sostegno Serie IneoLine Plus (acciaio inossidabile)

Dusch-Bereich

Section douche / Settore doccia



Duschklappsitz

Siège de douche rabattable / Sedile ribaltabile

Edelstahl, mit Fallsicherung, für Wandmontage, mit weichem Polster, grau, mit Hygieneausschnitt vorn geschlossen, **Variante:** mit zus. Bodenstützen

Acier inoxydable, avec frein de sécurité, montage mural, rembourrage gris, enclanchure, fermé devant, **Variante:** avec pieds suppl. / Acciaio inossidabile, con freno di sicurezza, montaggio a parete, sedile imbottito morbido, grigio, apertura d'igiene, fronte aperta, **varianta:** con piedi d'appoggio

NOSAG	SGVSB Team	Sanitas Troesch	A	B	C
FD3.1102.525.A ^{al}			460	410	130
FD3.1112.525.A ^{al}			460	410	130
FD3.1102.583.A ^{bl}			460	410	130
FD3.1112.583.A ^{bl}			460	410	130

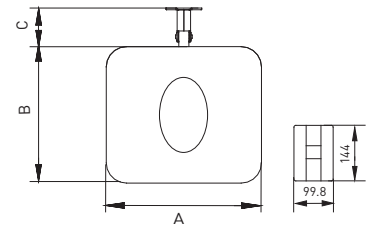

Montageset für

Set de montage pour / Set montaggio per

	NOSAG	SGVSB Team	Sanitas Troesch
Lochziegelsteine Brique / Mattone forato	LM1.0100.000	585 390	4721 387
Vorwandssysteme Murs préfabriqués / Muri prefabbricati	LM1.0200.000	585 391	4721 388
Gasbeton Béton cellulaire / Calcestruzzo cellulare	LM1.0400.000	585 393	
Beton Béton / Calcestruzzo	LM1.0300.000	585 392	
Vollgipsplatten Plaque alba / Lastre gesso	LM1.0500.000	585 394	

Haltegriffsystem Serie IneoLine Plus (Edelstahl)

Système de barres d'appui Série IneoLine Plus (acier inoxydable)

Sistema di maniglioni di sostegno Serie IneoLine Plus (acciaio inossidabile)

Dusch-Bereich

Section douche / Settore doccia



Duschklappsitz

Siège de douche rabattable / Sedile ribaltabile

Aluminium anthrazit (900), silber (599) oder weiss (100), mit Fallsicherung, für Wandmontage, Polster anthrazit

Aluminium anthracite (900), argent (599) ou blanc (100), avec frein de sécurité, rembourrage anthracite / Alluminio antracite (900), argento (599) o bianco (100), con con freno di sicurezza, muro montaggio, sedile imbottito, antracite

NOSAG	SGVSB Team	Sanitas Troesch	A	B	C
ND3.6100.501	585 416		380	450	
ND3.6110.501	585 417		450	450	

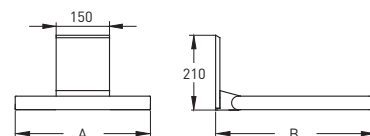

Montageset für

Set de montage pour / Set montaggio per

	NOSAG	SGVSB Team	Sanitas Troesch
Lochziegelsteine Brique / Mattone forato	NM1.0106.000	585 580	4721 795
Vorwandssysteme Murs préfabriqués / Muri prefabbricati	NM1.0206.000	585 581	4721 796
Beton Béton / Calcestruzzo	NM1.0306.000		



Rückenkissen

Dossier / Schienale

Edelstahl, für Wandmontage, mit weichem Polster, grau

Acier inoxydable, montage mural, rembourrage gris / Acciaio inossidabile, montaggio a parete, grigio

NOSAG	SGVSB Team	Sanitas Troesch	A	B	C
FDA.1410.339			445	195	

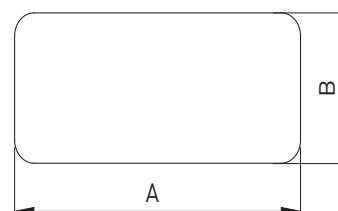

Haltegriffsystem Serie IneoLine Plus (Edelstahl)

Système de barres d'appui Série IneoLine Plus (acier inoxydable)

Sistema di maniglioni di sostegno Serie IneoLine Plus (acciaio inossidabile)

Dusch-Bereich

Section douche / Settore doccia



Duschklappsitz

Siège de douche rabattable / Sedile ribaltabile

Edelstahl, mit Fallsicherung, zum Einhängen auf 2 Höhen, mit weichem Polster, grau

Acier inoxydable, à suspendre avec hauteurs variables, frein de sécurité, avec rembourrage gris /

Acciaio inossidabile, con freno di sicurezza, per appendere su 2 altezze, con imbottito morbida, grigio

NOSAG

SGVSB Team

Sanitas Troesch

A

B

C

FD3.1500.525^{a)}

460

405

210

FD3.1500.583^{b)}

460

405

210

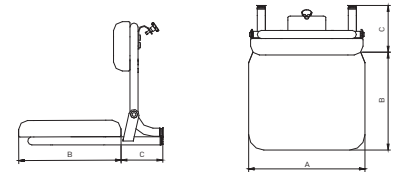

Duschklappsitz

Siège de douche rabattable / Sedile ribaltabile

Edelstahl, mit Fallsicherung, zum Einhängen auf 2 Höhen, mit weichem Polster, grau, mit Hygieneauschnitt vorn offen

Acier inoxydable, avec frein de sécurité, à suspendre avec hauteurs variables, frein de sécurité, avec rembourrage gris,

enchancrure, ouvert devant / Acciaio inossidabile, con freno di sicurezza, per appendere su 2 altezze,

con imbottito morbida, grigio, con piedi d'appoggio

NOSAG

SGVSB Team

Sanitas Troesch

A

B

C

FD3.1501.525.A^{a)}

460

405

210

FD3.1501.583.A^{b)}

460

405

210

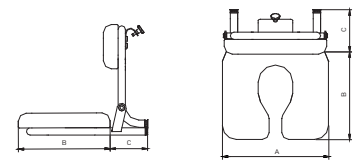

Duschklappsitz

Siège de douche rabattable / Sedile ribaltabile

Edelstahl, mit Fallsicherung, zum Einhängen auf 2 Höhen, mit weichem Polster, grau, mit Hygieneauschnitt vorn geschlossen

Acier inoxydable, avec frein de sécurité, à suspendre avec hauteurs variables, avec rembourrage gris,

enchancrure, fermé devant / Acciaio inossidabile, con freno di sicurezza, per appendere su 2 altezze,

con imbottito morbida, grigio, con piedi d'appoggio

NOSAG

SGVSB Team

Sanitas Troesch

A

B

C

FD3.1502.525.A^{a)}

460

405

210

FD3.1502.583.A^{b)}

460

405

210

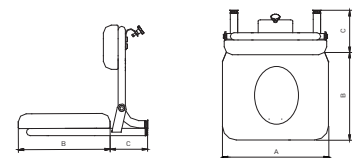

Haltegriffsystem Serie IneoLine Plus (Edelstahl)

Système de barres d'appui Série IneoLine Plus (acier inoxydable)

Sistema di maniglioni di sostegno Serie IneoLine Plus (acciaio inossidabile)

Dusch-Bereich

Section douche / Settore doccia



Duschklappsitz

Siège de douche rabattable / Sedile ribaltabile

Edelstahl, mit Fallsicherung, zum Einhängen auf 2 Höhen, Kunststoffmodul weiss

Acier inoxydable, avec frein de sécurité, à suspendre avec hauteurs variables, siège blanc /

Acciaio inossidabile, con freno di sicurezza, per appendere su 2 altezze, modulo in plastica bianco

NOSAG	SGVSB Team	Sanitas Troesch	A	B	C
FD3.1400.525 ^{a)}	585 404	4721 398	482	364	533
FD3.1400.583 ^{b)}	585 404		482	364	533

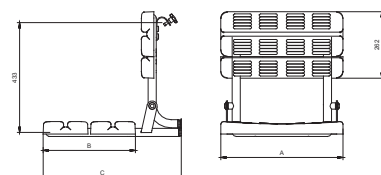

Duschklappsitz

Siège de douche rabattable / Sedile ribaltabile

Aluminium mit Fallsicherung, zum Einhängen, Polster anthrazit

Aluminium avec frein de sécurité, à suspendre rembourrage noir / Alluminio con freno di sicurezza, per appendura altezza, sedile imbottito, antracite

NOSAG	SGVSB Team	Sanitas Troesch	A	B	C
ND3.6600.	585 410		380	563	
ND3.6610.	585 418		450	563	

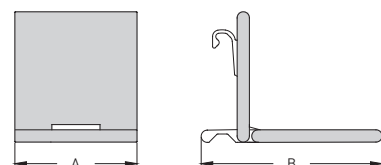

Haltegriffsystem Serie IneoLine Plus (Edelstahl)

Système de barres d'appui Série IneoLine Plus (acier inoxydable)

Sistema di maniglioni di sostegno Serie IneoLine Plus (acciaio inossidabile)

Dusch-Bereich

Section douche / Settore doccia



Duschvorhangstangen gerade

Tringle droite pour rideau de douche / Doccia bastone per tende

Edelstahl, d = 22 mm, mit Vorhangringen, Nylon, dunkelgrau

Acier inoxydable, d = 22 mm, avec anneaux pour rideau, nylon, gris foncé / Acciaio inossidabile, d = 22 mm, tenda anelli, Nylon, grigio scuro

NOSAG	SGVSB Team	Sanitas Troesch	A	B	C
LD5.1008.525 ^{a)}	171 541		800		
LD5.1009.525 ^{a)}	171 546		900		
LD5.1010.525 ^{a)}	171 547		1000		
LD5.1011.525 ^{a)}	171 548		1100		
LD5.1008.583 ^{a)}	171 541		800		
LD5.1009.583 ^{a)}	171 546		900		
LD5.1010.583 ^{a)}	171 547		1000		
LD5.1011.583 ^{a)}	171 548		1100		

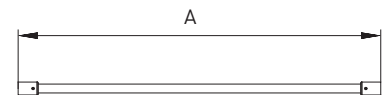

Haltegriffsystem Serie IneoLine Plus (Edelstahl)

Système de barres d'appui Série IneoLine Plus (acier inoxydable)

Sistema di maniglioni di sostegno Serie IneoLine Plus (acciaio inossidabile)

Dusch-Bereich

Section douche / Settore doccia



Duschvorhangstangen L-Form

Tringle pour rideau de douche form L / Doccia bastone per tende

Edelstahl, d = 22 mm, mit Vorhangringen, Nylon, dunkelgrau

Acier inoxydable, d = 22 mm, avec anneaux pour rideau, nylon, gris foncé / Acciaio inossidabile, d = 22 mm, tenda anelli, Nylon, grigio scuro

NOSAG	SGVSB Team	Sanitas Troesch	A	B	C
LD5.1100.525 ^{a)}	171 549	4721 891	900	900	
LD5.1101.525 ^{a)}	171 551	4721 892	1000	1000	
LD5.1102.525 ^{a)}	171 550		1100	1100	
LD5.1103.525 ^{a)}	171 542	4721 894	1200	1200	
LD5.1191.525 ^{a)}	171 543		900	1100	
LD5.1100.583 ^{b)}	171 549	4721 891	900	900	
LD5.1101.583 ^{b)}	171 551	4721 892	1000	1000	
LD5.1102.583 ^{b)}	171 550		1100	1100	
LD5.1103.583 ^{b)}	171 542	4721 894	1200	1200	
LD5.1191.583 ^{b)}	171 543		900	1100	

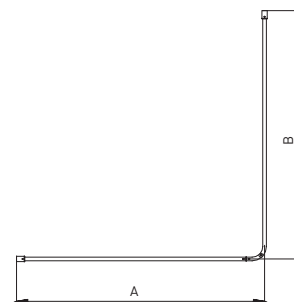

Haltegriffsystem Serie IneoLine Plus (Edelstahl)

Système de barres d'appui Série IneoLine Plus (acier inoxydable)

Sistema di maniglioni di sostegno Serie IneoLine Plus (acciaio inossidabile)

Dusch-Bereich

Section douche / Settore doccia



Duschvorhang

Rideau de douche / Tenda per doccia

100% Polyester, mit Bleiband, bei 60° waschbar, dauerhaft antibakteriell, weiss mit Struktur

Pour tringle forme L, polyester 100%, avec ourlet plomb, lavable à 60°, durablement antibactérien, blanc avec structure / Per aste doccia ad angolo, 100% poliestere, bordo incl. piomba, lavabile a 60°, antibatterico durevole, bianco con struttura

NOSAG	SGVSB Team	Sanitas Troesch	A	B	C
NDA.5501.019	585 630		2400	2000	
NDA.5502.019	585 631		3000	2000	
NDA.5503.019	585 632		3600	2000	

2400 x 2000 mm (16 Ösen / 16 oeillets / 16 occhielli), für Artikel Nr: LD5.1100. und LD5.1101. / pour l'article LD5.1100. et LD5.1101. / per articolo LD5.1100. e LD5.1101.

3000 x 2000 mm (20 Ösen / 20 oeillets / 20 occhielli), für Artikel Nr: LD5.1103. und LD5.1191. / pour l'article LD5.1103. et LD5.1191. / per articolo LD5.1103. e LD5.1191.

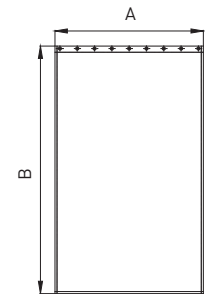

Deckenabhängung

Fixation pour plafond / Supporto al plafone

Edelstahl

Acier inoxydable / acciaio inossidabile

NOSAG	SGVSB Team	Sanitas Troesch	A	B	C
LDA.1804.525 ^{a)}	171 544	4721 896	400		
LDA.1805.525 ^{a)}	171 556		500		
LDA.1806.525 ^{a)}	171 545	4721 898	600		
LDA.1810.525 ^{a)}	171 557		1000		
LDA.1804.583 ^{b)}	171 544	4721 896	400		
LDA.1805.583 ^{b)}	171 556		500		
LDA.1806.583 ^{b)}	171 545	4721 898	600		
LDA.1810.583 ^{b)}	171 557		1000		

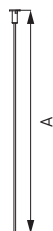

Haltegriffsystem Serie IneoLine Plus (Edelstahl)

Système de barres d'appui Série IneoLine Plus (acier inoxydable)

Sistema di maniglioni di sostegno Serie IneoLine Plus (acciaio inossidabile)

Dusch-Bereich

Section douche / Settore doccia



Duschspritzschutz

Pare éclaboussure / Protezione antischizzo

Edelstahl, mit Fallsicherung, für Wandmontage, Variante: vorderer Bogen schwenkbar

Acier inoxydable, avec frein de sécurité, montage mural, Variante: pivotant / Acciaio inossidabile, con freno di sicurezza, montaggio a parete, variante: curva anteriore girevole

NOSAG	SGVSB Team	Sanitas Troesch	A	B	C
FD6.1194.525.L ^{a)}			900	450	
FD6.1194.525.R ^{a)}			900	450	
FD6.1294.525.L ^{a)}	585 011	4721 351	900	450	
FD6.1294.525.R ^{a)}	585 010	4721 352	900	450	
FD6.1194.583.L ^{b)}			900	450	
FD6.1194.583.R ^{b)}			900	450	
FD6.1294.583.L ^{b)}	585 011		900	450	
FD6.1294.583.R ^{b)}	585 010		900	450	

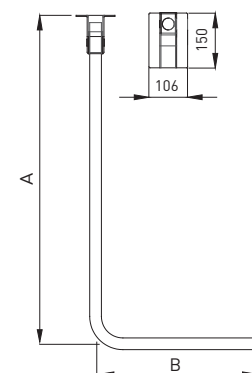

Montageset für

Set de montage pour / Set montaggio per

	NOSAG	SGVSB Team	Sanitas Troesch
Lochziegelsteine Brique / Mattone forato	FM1.0100.000	585 396	4721 387
Vorwandsysteme Murs préfabriqués / Muri prefabbricati	FM1.0200.000	585 397	4721 388
Beton Béton / Calcestruzzo	FM1.0300.000	585 395	
Gasbeton Béton cellulaire / Calcestruzzo cellulare	FM1.0400.000		
Vollgipsplatten Plaque alba / Lastre gesso	FM1.0500.000		

Haltegriffsystem Serie IneoLine Plus (Edelstahl)

Système de barres d'appui Série IneoLine Plus (acier inoxydable)

Sistema di maniglioni di sostegno Serie IneoLine Plus (acciaio inossidabile)

Dusch-Bereich

Section douche / Settore doccia



Duschspritzschutz

Pare éclaboussure / Protezione antischizzo

Edelstahl, mit Fallsicherung, für Wandmontage

Acier inoxydable, avec frein de sécurité, montage mural / Acciaio inossidabile, con freno di sicurezza, montaggio a parete

NOSAG	SGVSB Team	Sanitas Troesch	A	B	C
LD6.0008.525 ^{a)}			850	250	110
LD6.0008.583 ^{b)}			850	250	110

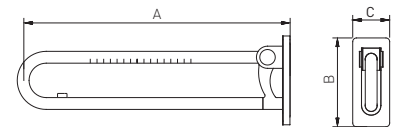

Montageset für

Set de montage pour / Set montaggio per

	NOSAG	SGVSB Team	Sanitas Troesch
Lochziegelsteine Brique / Mattone forato	LM1.0100.000	585 390	4721 387
Vorwandssysteme Murs préfabriqués / Muri prefabbricati	LM1.0200.000	585 391	4721 388
Beton Béton / Calcestruzzo	LM1.0300.000	585 392	
Gasbeton Béton cellulaire / Calcestruzzo cellulare	LM1.0400.000	585 393	
Vollgipsplatten Plaque alba / Lastre gesso	LM1.0500.000	585 394	



Duschspritzschutzhvorhang

Rideau pour pare-éclaboussure / Tenda paraspruzzi

100% Polyesterstoff, Relief white, mit Bleiband, bei 40° waschbar

100% polyester étoffes, Relief white, avec ourlet, plombé, lavable à 40° / 100% poliestere, Relief white, bordo incl. piombo, lavabile a 40°

NOSAG	SGVSB Team	Sanitas Troesch	A	B	C
FDA.0799.100	585 012	4721 349	1350	850	

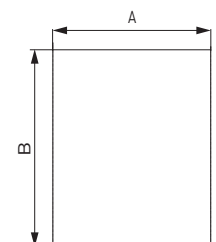

Haltegriffsystem Serie IneoLine Plus (Edelstahl)

Système de barres d'appui Série IneoLine Plus (acier inoxydable)

Sistema di maniglioni di sostegno Serie IneoLine Plus (acciaio inossidabile)

Lavabo-Bereich

Section lavabo / Settore lavabo

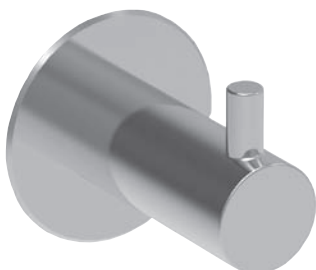

Wandhaken

Crochet mural / Gancio a parete

Edelstahl, Ausladung 38 mm

Acier inoxydable, saillie 38 mm / Acciaio inossidabile, lunghezza 38 mm

NOSAG

SGVSB Team

Sanitas Troesch

A

B

C

LLA.1711.525^{a)}

LLA.1711.583^{b)}

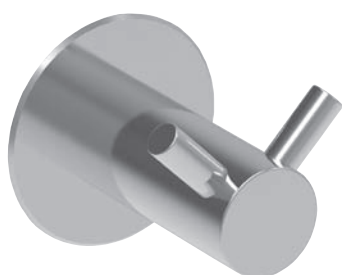

Wandhaken

Crochet mural / Gancio a parete

Edelstahl, Doppelhaken, Ausladung 33 mm

Acier inoxydable, crochet double, saillie 33 mm / Acciaio inossidabile, doppia gancio, lunghezza 33 mm

NOSAG

SGVSB Team

Sanitas Troesch

A

B

C

LLA.1712.525^{a)}

LLA.1712.583^{b)}



Haltegriff mit Handtuchhalter

Barre d'appui avec porte-serviette / Corrimano con portasalviette

Edelstahl, Design Grip, 600 mm / 800 mm, max. Belastung 120 kg

Acier inoxydable, Design Grip, 600 mm / 800 mm, charge max. 120 kg / Acciaio inossidabile, Design Grip, 600 mm / 800 mm, carico ammissibile 120 kg

NOSAG

SGVSB Team

Sanitas Troesch

A

B

C

LLA.0630.525^{a)}

LLA.0631.525^{a)}

600

45

800

45

LLA.0630.583^{b)}

LLA.0631.583^{b)}

600

45

800

45

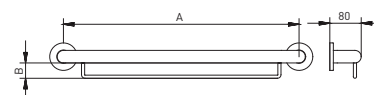

Haltegriffsystem Serie IneoLine Plus (Edelstahl)

Système de barres d'appui Série IneoLine Plus (acier inoxydable)

Sistema di maniglioni di sostegno Serie IneoLine Plus (acciaio inossidabile)

Lavabo-Bereich

Section lavabo / Settore lavabo



Handtuchhalter

Porte-serviette / Portasalviette

Edelstahl

Acier inoxydable / Acciaio inossidabile

NOSAG	SGVSB Team	Sanitas Troesch	A	B	C
LLA.1616.525 ^{a)}			600		
LLA.1616.583 ^{b)}			600		



Glashalter

Porte-verre / Portabicchiere

Edelstahl, mit Glas

Acier inoxydable, avec verre / Acciaio inossidabile, con bicchiere

NOSAG	SGVSB Team	Sanitas Troesch	A	B	C
LLA.1111.525 ^{a)}					
LLA.1111.583 ^{b)}					



Glashalter

Porte-verre / Portabicchiere

Edelstahl, mit Glas

Acier inoxydable, avec verre / Acciaio inossidabile, con bicchiere

NOSAG	SGVSB Team	Sanitas Troesch	A	B	C
LLA.1112.525 ^{a)}					
LLA.1112.583 ^{b)}					

Haltegriffsystem Serie IneoLine Plus (Edelstahl)

Système de barres d'appui Série IneoLine Plus (acier inoxydable)

Sistema di maniglioni di sostegno Serie IneoLine Plus (acciaio inossidabile)

Lavabo-Bereich

Section lavabo / Settore lavabo



Seifenablage

Porte-savon / Portasapone

NOSAG

LLA.1311.525^{a)}

LLA.1311.583^{b)}

SGVSB Team

Sanitas Troesch

A

B

C

Haltegriffsystem Serie IneoLine Plus (Edelstahl)

Système de barres d'appui Série IneoLine Plus (acier inoxydable)

Sistema di maniglioni di sostegno Serie IneoLine Plus (acciaio inossidabile)

Badewannen-Bereich

Section baignoire / Settore vasca da bagno



Winkelgriff

Poignée latérale / Corrimano ad angolo

Edelstahl, mit glatter Oberfläche, 135°

Acier inoxydable, tube lisse, 135° / Acciaio inossidabile, liscio, 135°

NOSAG	SGVSB Team	Sanitas Troesch	A	B	C
LB1.0035.525.L ^{a)}			300	500	
LB1.0035.525.R ^{a)}			300	500	
LB1.0035.583.L ^{b)}			300	500	
LB1.0035.583.R ^{b)}			300	500	

