

Technischer Beschrieb
Informations technique
Documentazione tecnica



[Serie IneoLine Pure \(Edelstahl\) /](#)

Série IneoLine Pure (acier inoxydable) / Serie IneoLine Pure (acciaio inossidabile)

[Serie IneoLine Plus \(Edelstahl\) /](#)

Série IneoLine Plus (acier inoxydable) / Serie IneoLine Plus (acciaio inossidabile)

[Serie Cavere \(Aluminium\) /](#)

Série Cavere (Aluminium) / Serie Cavere (Alluminio)

[Serie N 300 \(Nylon\) /](#)

Série N 300 (Nylon) / Serie N 300 (Nylon)

[Serie N 320 \(Nylon\) /](#)

Série N 320 (Nylon) / Serie N 320 (Nylon)

[Serie N 400 \(Nylon\) /](#)

Série N 400 (Nylon) / Serie N 400 (Nylon)

[Serie Inox Care \(Edelstahl\) /](#)

Série Inox Care (acier inoxydable) / Serie Inox Care (acciaio inossidabile)

[Serie E \(Stahlrohr, pulverbeschichtet\) /](#) Série E (tube d'acier thermolaqué) / Serie E (acciaio verniciato polvere)

[WC-Sitzerhöhung Hi-Loo /](#) Surélévation de toilette / Sedile WC Hi-Loo

[Duschstühle /](#) Siège de douche / Sgabello da doccia

[Badewannenhilfsmittel /](#) Moyens auxiliaires pour baignoire / Ausili per vasca da bagno

[Wickeltische /](#) Tables à langer / Fasciatoio

[WC-System VariNeo UP, AP /](#) Systèmes de WC mureaux UP, AP / Sistemi WC VariNeo UP, AP

[Waschtischlift /](#) Lift de lavabo / Sollevatore lavello

[Treppenschranke /](#) Barrière d'escaliers / Barriera di scale

[Wasser-Rückhaltesystem /](#) Système de retenue d'eau / Acqua-sistema di ritenzione

Haltegriffsystem Serie IneoLine Pure (Edelstahl)

Système de barres d'appui Série IneoLine Pure (acier inoxydable)

Sistema di maniglioni di sostegno Serie IneoLine Pure (acciaio inossidabile)



Haltegriffsystem Serie IneoLine Pure (Edelstahl)

Système de barres d'appui Série IneoLine Pure (acier inoxydable)

Sistema di maniglioni di sostegno Serie IneoLine Pure (acciaio inossidabile)

Qualitätsmerkmale

Material

- Edelstahl 1.4301
- Rohrdurchmesser 32 mm
- Materialstärken 1.5 mm

Für die maximale Belastung unserer Artikel wenden Sie sich bitte an das NOSAG Team.

Masse

Alle Masse sind Achse – Achse gemessen (Ausnahme, die Duschhandläufe sind Achse – Wand gemessen)

- Wandabstand - Achse Rohr 64 mm

Unsere Masszeichnungen finden Sie unter www.nosag.ch/download

Für Spezialanfertigungen bitte die Vorlagen für Massangaben auf unserer Internetseite benutzen.

Montage

- Bohrschablonen auf Anfrage erhältlich
- Alle Produkte werden mit verdeckter Montage geliefert
- Bei den Haltegriffen wird das Montagmaterial mitgeliefert
- Für alle klappbaren Produkte und die Stützgriffe muss das Montagmaterial entsprechend des Mauerwerks bestellt werden

Alle abgebildeten Winkelgriffe und Duschhandläufe sind Ausführung links.

Ausführungen



Edelstahl, hochglanz poliert, DesignGrip by Nosag®
acier inoxydable, poli, DesignGrip by Nosag®

Signes de qualité

matériaux

- acier inoxydable 1.4301
- diamètre 32 mm
- épaisseur du matériau 1.5 mm

Pour la charge maximum veuillez s.v.p. demander au team NOSAG.

measures

toutes les dimensions s'entendent d'axe en axe des tubes (exception; les barre d'appui d'angle s'entendent axe – mur)

- distance du mur au tube 64 mm

vous trouvez nos plans sous www.nosag.ch/download

Pour toutes demandes de barre sur mesure, veuillez remplir le formulaire mis à disposition sur notre site internet.

montage

- chablon de perçement sur demande.
- tous les produits sont livrés avec montage invisible
- les barres d'appui sont livrées avec vis et tampons
- pour les produits rabattables et barre d'appui mural les fixation au mur sont à définir suivant la nature du support.

Toutes les images des barres d'appui d'angle sont des exécutions gauches.

exécution



Edelstahl, matt gebürstet, DesignGrip by Nosag®
acier inoxydable, mat, DesignGrip by Nosag®

Haltegriffsystem Serie IneoLine Pure (Edelstahl)

Système de barres d'appui Série IneoLine Pure (acier inoxydable)

Sistema di maniglioni di sostegno Serie IneoLine Pure (acciaio inossidabile)

Caratteristiche qualitative

Materiale

• Acciaio inossidabile	1.4301
• Diametro tubolare	32 mm
• Spessori del materiale	1.5 mm

Per il carico massimo dei nostri articoli vi preghiamo di rivolgervi al team NOSAG.

Misure

Tutte le misure sono calcolate da asse ad asse (eccezione, i maniglioni per doccia sono misurati da asse a parete)

• Distanza dalla parete - Asse del tubolare	64 mm
---	-------

I nostri disegni tecnici quotati sono disponibili sul sito www.nosag.ch/download

Per realizzazioni su ordinazione utilizzare i modelli per l'indicazione delle misure disponibili sul nostro sito Internet.

Montaggio

- Su richiesta sono disponibili dime per la foratura
- Tutti i prodotti vengono forniti con elementi di montaggio nascosti
- Per i maniglioni di sostegno il materiale per il montaggio è compreso nella dotazione
- per tutti i prodotti pieghevoli e le impugnature di supporto il materiale per il montaggio deve essere ordinato in base al tipo di muratura

Tutte le maniglie angolari e i maniglioni per doccia sono raffigurati nella versione sinistra.

Versioni



acciaio inossidabile, brillante, DesignGrip by Nosag®



acciaio inossidabile, opaco, DesignGrip by Nosag®

Haltegriffsystem Serie IneoLine Pure (Edelstahl)

Système de barres d'appui Série IneoLine Pure (acier inoxydable)

Sistema di maniglioni di sostegno Serie IneoLine Pure (acciaio inossidabile)

WC-Bereich

Section toilette / Settore toilette



Haltegriff

Barre d'appui / Corrimano

Edelstahl, mit DesignGrip by Nosag®

Acier inoxydable, avec DesignGrip by Nosag® / Acciaio inossidabile, con DesignGrip by Nosag®

NOSAG	SGVSB Team	Sanitas Troesch	A	B	C
PW0.0003.525 ^{a)}	585 020	4721 901	300		
PW0.0004.525 ^{a)}	585 021		400		
PW0.0006.525 ^{a)}	585 022	4721 903	600		
PW0.0008.525 ^{a)}	585 023	4721 904	800		
PW0.0009.525 ^{a)}	585 024		900		
PW0.0010.525 ^{a)}	585 025	4721 906	1000		
PW0.0011.525 ^{a)}	585 026		1100		
PW0.0003.583 ^{b)}	585 020	4721 901	300		
PW0.0004.583 ^{b)}	585 021		400		
PW0.0006.583 ^{b)}	585 022	4721 903	600		
PW0.0008.583 ^{b)}	585 023	4721 904	800		
PW0.0009.583 ^{b)}	585 024		900		
PW0.0010.583 ^{b)}	585 025	4721 906	1000		
PW0.0011.583 ^{b)}	585 026		1100		

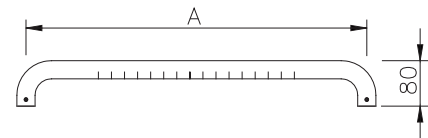

Haltegriffsystem Serie IneoLine Pure (Edelstahl)

Système de barres d'appui Série IneoLine Pure (acier inoxydable)

Sistema di maniglioni di sostegno Serie IneoLine Pure (acciaio inossidabile)

WC-Bereich

Section toilette / Settore toilette



Winkelgriff

Poignées de sécurité / Corrimano ad angolo

Edelstahl, mit DesignGrip by Nosag®

Acier inoxydable, avec DesignGrip by Nosag® / Acciaio inossidabile, con DesignGrip by Nosag®

NOSAG	SGVSB Team	Sanitas Troesch	A	B	C
PW1.0033.525 ^{a)}	585 027	4721 915	305	305	
PW1.0044.525 ^{a)}	585 028	4721 916	415	415	
PW1.0033.583 ^{b)}	585 027	4721 915	305	305	
PW1.0044.583 ^{b)}	585 028	4721 916	415	415	

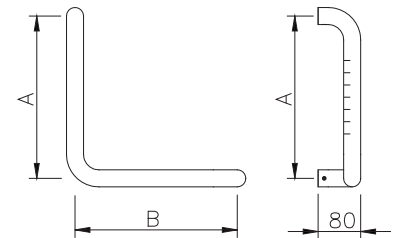

Winkelgriff

Poignées de sécurité / Corrimano ad angolo

Edelstahl, mit DesignGrip by Nosag®

Acier inoxydable, avec DesignGrip by Nosag® / Acciaio inossidabile, con DesignGrip by Nosag®

NOSAG	SGVSB Team	Sanitas Troesch	A	B	C
PW1.0036.525.L ^{a)}	585 029		610	305	
PW1.0036.525.R ^{a)}	585 030		610	305	
PW1.0036.583.L ^{b)}	585 029		610	305	
PW1.0036.583.R ^{b)}	585 030		610	305	

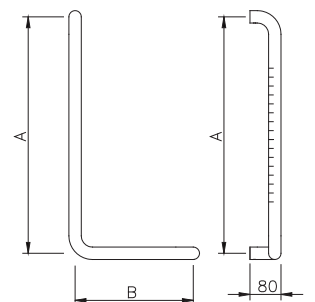

Haltegriffsystem Serie IneoLine Pure (Edelstahl)

Système de barres d'appui Série IneoLine Pure (acier inoxydable)

Sistema di maniglioni di sostegno Serie IneoLine Pure (acciaio inossidabile)

WC-Bereich

Section toilette / Settore toilette



Winkelgriff

Poignées de sécurité / Corrimano ad angolo

Edelstahl, mit DesignGrip by Nosag®

Acier inoxydable, avec DesignGrip by Nosag® / Acciaio inossidabile, con DesignGrip by Nosag®

NOSAG	SGVSB Team	Sanitas Troesch	A	B	C
PW1.0059.525.L ^{a)}	585 031	4721 919	950	500	
PW1.0059.525.R ^{a)}	585 032	4721 920	950	500	
PW1.0048.525.L ^{a)}	585 033	4721 921	815	405	
PW1.0048.525.R ^{a)}	585 034	4721 922	815	405	
PW1.0059.583.L ^{b)}	585 031	4721 919	950	500	
PW1.0059.583.R ^{b)}	585 032	4721 920	950	500	
PW1.0048.583.L ^{b)}	585 033	4721 921	815	405	
PW1.0048.583.R ^{b)}	585 034	4721 922	815	405	

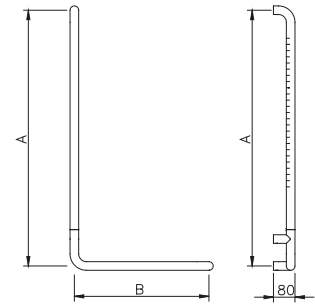

Haltegriffsystem Serie IneoLine Pure (Edelstahl)

Système de barres d'appui Série IneoLine Pure (acier inoxydable)

Sistema di maniglioni di sostegno Serie IneoLine Pure (acciaio inossidabile)

WC-Bereich

Section toilette / Settore toilette



Stützklappgriff

Barre d'appui rabattable / Corrimano ribaltabile

Edelstahl, mit DesignGrip by Nosag® mit Fallsicherung, **MIT Wechselplatte**

Acier inoxydable, avec DesignGrip by Nosag®, avec frein de sécurité, **AVEC plaque interchangeable /**
Acciaio inossidabile, con DesignGrip by Nosag®, con freno di sicurezza, **CON placca intercambiabile**

NOSAG	SGVSB Team	Sanitas Troesch	A	B	C
LW2.0006.525 ^{a)}	585 317	4721 884	600	250	110
LW2.0007.525 ^{a)}	585 318	4721 885	720	250	110
LW2.0008.525 ^{a)}	585 319	4721 886	850	250	110
LW2.0006.583 ^{b)}	585 317	4721 884	600	250	110
LW2.0007.583 ^{b)}	585 318	4721 885	720	250	110
LW2.0008.583 ^{b)}	585 319	4721 886	850	250	110

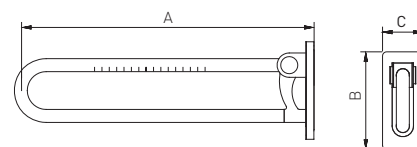

Montageset für

Set de montage pour / Set montaggio per

	NOSAG	SGVSB Team	Sanitas Troesch
Lochziegelsteine Brique / Mattone forato	LM1.0100.000	585 390	4721 387
Vorwandssysteme Murs préfabriqués / Muri prefabbricati	LM1.0200.000	585 391	4721 388
Beton Béton / Calcestruzzo	LM1.0300.000	585 392	
Gasbeton Béton cellulaire / Calcestruzzo cellulare	LM1.0400.000	585 393	
Vollgipsplatten Plaque alba / Lastre gesso	LM1.0500.000	585 394	

Haltegriffsystem Serie IneoLine Pure (Edelstahl)

Système de barres d'appui Série IneoLine Pure (acier inoxydable)

Sistema di maniglioni di sostegno Serie IneoLine Pure (acciaio inossidabile)

WC-Bereich

Section toilette / Settore toilette



Stützklappgriff

Barre d'appui rabattable / Corrimano ribaltabile

Edelstahl, mit DesignGrip by Nosag® mit Fallsicherung, **FÜR Wechselplatte**

Acier inoxydable, avec DesignGrip by Nosag®, avec frein de sécurité, **POUR plaque de base** / Acciaio inossidabile, con DesignGrip by Nosag®, con freno di sicurezza, **PER placca di base**

NOSAG	SGVSB Team	Sanitas Troesch	A	B	C
LW2.0086.525 ^{a)}			600	250	110
LW2.0087.525 ^{a)}			720	250	110
LW2.0088.525 ^{a)}			850	250	110
LW2.0086.583 ^{b)}			600	250	110
LW2.0087.583 ^{b)}			720	250	110
LW2.0088.583 ^{b)}			850	250	110

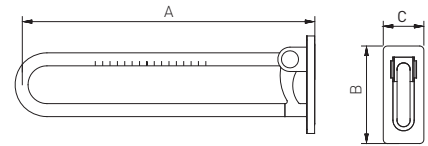

Haltegriffsystem Serie IneoLine Pure (Edelstahl)

Système de barres d'appui Série IneoLine Pure (acier inoxydable)

Sistema di maniglioni di sostegno Serie IneoLine Pure (acciaio inossidabile)

WC-Bereich

Section toilette / Settore toilette



Stützklappgriff

Barre d'appui rabattable / Corrimano ribaltabile

Edelstahl, mit Papierhalter, mit DesignGrip by Nosag®, mit Fallsicherung, **MIT Wechselplatte**

Acier inoxydable, avec porte-rouleau, avec DesignGrip by Nosag®, avec frein de sécurité, **AVEC plaque de base** / Acciaio inossidabile, con portacarta, con DesignGrip by Nosag®, con freno di sicurezza, **CON placca di base**

NOSAG	SGVSB Team	Sanitas Troesch	A	B	C
LW2.0036.525 ^{al}	585 320	4721 881	600	250	110
LW2.0037.525 ^{al}	585 321	4721 882	720	250	110
LW2.0038.525 ^{al}	585 322	4721 883	850	250	110
LW2.0036.583 ^{bl}	585 320	4721 881	600	250	110
LW2.0037.583 ^{bl}	585 321	4721 882	720	250	110
LW2.0038.583 ^{bl}	585 322	4721 883	850	250	110

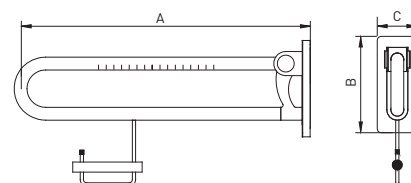

Montageset für

Set de montage pour / Set montaggio per

	NOSAG	SGVSB Team	Sanitas Troesch
Lochziegelsteine Brique / Mattone forato	LM1.0100.000	585 390	4721 387
Vorwandssysteme Murs préfabriqués / Muri prefabbricati	LM1.0200.000	585 391	4721 388
Beton Béton / Calcestruzzo	LM1.0300.000	585 392	
Gasbeton Béton cellulaire / Calcestruzzo cellulare	LM1.0400.000	585 393	
Vollgipsplatten Plaque alba / Lastre gesso	LM1.0500.000	585 394	

Haltegriffsystem Serie IneoLine Pure (Edelstahl)

Système de barres d'appui Série IneoLine Pure (acier inoxydable)

Sistema di maniglioni di sostegno Serie IneoLine Pure (acciaio inossidabile)

WC-Bereich

Section toilette / Settore toilette



Stützklappgriff

Barre d'appui rabattable / Corrimano ribaltabile

Edelstahl, mit Papierhalter, mit DesignGrip by Nosag®, mit Fallsicherung, **FÜR Wechselplatte**

Acier inoxydable, avec porte-rouleau, avec DesignGrip by Nosag®, avec frein de sécurité, **POUR plaque interchangeable** / Acciaio inossidabile, con portacarta, con DesignGrip by Nosag®, con freno di sicurezza, **PER placca intercambiabile**

NOSAG	SGVSB Team	Sanitas Troesch	A	B	C
LW2.0076.525 ^{a1}			600	250	110
LW2.0077.525 ^{a1}			720	250	110
LW2.0078.525 ^{a1}			850	250	110
LW2.0076.583 ^{b1}			600	250	110
LW2.0077.583 ^{b1}			720	250	110
LW2.0078.583 ^{b1}			850	250	110

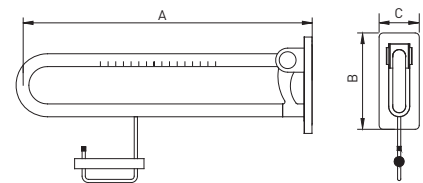

Montageplatte mit Abdeckung

Plaque de base / Placca di base con copertura

Edelstahl

Acier inoxydable / Acciaio inossidabile

NOSAG	SGVSB Team	Sanitas Troesch	A	B	C
LWA.0033.525 ^{a1}					
LWA.0033.583 ^{b1}					

Montageset für

Set de montage pour / Set montaggio per

	NOSAG	SGVSB Team	Sanitas Troesch
Lochziegelsteine Brique / Mattone forato	LM1.0100.000	585 390	4721 387
Vorwandsysteme Murs préfabriqués / Muri prefabbricati	LM1.0200.000	585 391	4721 388
Beton Béton / Calcestruzzo	LM1.0300.000	585 392	
Gasbeton Béton cellulaire / Calcestruzzo cellulare	LM1.0400.000	585 393	
Vollgipsplatten Plaque alba / Lastre gesso	LM1.0500.000	585 394	

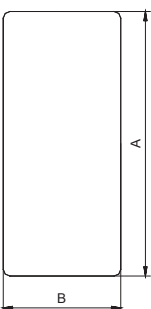

Haltegriffsystem Serie IneoLine Pure (Edelstahl)

Système de barres d'appui Série IneoLine Pure (acier inoxydable)

Sistema di maniglioni di sostegno Serie IneoLine Pure (acciaio inossidabile)

WC-Bereich

Section toilette / Settore toilette



Papierrollenhalter

Porte-rouleau / Portacarta

Edelstahl, mit Blattstopper

Acier inoxydable, avec couvercle / Acciaio inossidabile, con freno srotolamento

NOSAG	SGVSB Team	Sanitas Troesch	A	B	C
PWA.1111.525 ^{a)}	585 332				
PWA.1111.583 ^{b)}	585 332				

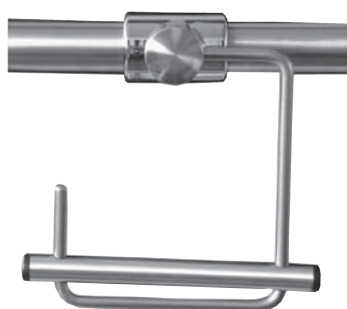

Papierrollenhalter

Porte-rouleau / Portacarta

Edelstahl, zum Anklemmen

Acier inoxydable, pour montage à la barre / Acciaio inossidabile, moletta di fissaggio

NOSAG	SGVSB Team	Sanitas Troesch	A	B	C
PWA.1102.525 ^{a)}	585 333				
PWA.1102.583 ^{b)}	585 333				



Rückenstütze

Dossier / Schienale

Edelstahl, mit Rückenkissen, schwarz

Acier inoxydable, rembourrage noir / Acciaio inossidabile, schienale imbottito, nero

NOSAG	SGVSB Team	Sanitas Troesch	A	B	C
PWA.1410.525 ^{a)}	585 415	4721 399	530	400	200
PWA.1410.583 ^{b)}	585 415	4721 399	530	400	200

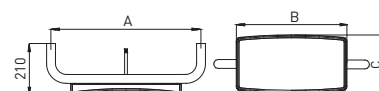

Haltegriffsystem Serie IneoLine Pure (Edelstahl)

Système de barres d'appui Série IneoLine Pure (acier inoxydable)

Sistema di maniglioni di sostegno Serie IneoLine Pure (acciaio inossidabile)

WC-Bereich

Section toilette / Settore toilette



Ersatzrollenhalter

Porte-rouleau de réserve / Portacarta di riserva

Edelstahl, für 1 Rolle

Acier inoxydable, pour 1 rouleau / Acciaio inossidabile, per 1 rotolo

NOSAG

PWA.1211.525^{a)}

PWA.1211.583^{b)}

SGVSB Team

585 334

585 334

Sanitas Troesch

A	B	C
155	80	
155	80	

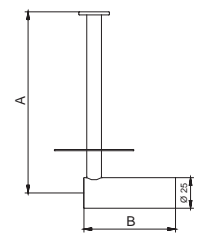

Ersatzrollenhalter

Porte-rouleau de réserve / Portacarta di riserva

Edelstahl, für 2 Rollen

Acier inoxydable, pour 2 rouleaux / Acciaio inossidabile, per 2 rotoli

NOSAG

PWA.1212.525^{a)}

PWA.1212.583^{b)}

SGVSB Team

585 335

585 335

Sanitas Troesch

A	B	C
280	80	
280	80	

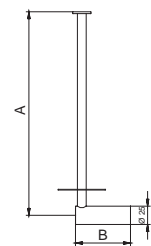

Bürstengarnitur

Ensemble brosse WC / Portaspazzola set

Edelstahl

Acier inoxydable / Acciaio inossidabile

NOSAG

PWA.1312.525^{a)}

PWA.1312.583^{b)}

SGVSB Team

585 336

585 336

Sanitas Troesch

A	B	C
380	135	
380	135	

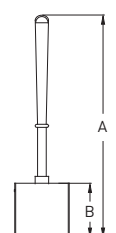

Haltegriffsystem Serie IneoLine Pure (Edelstahl)

Système de barres d'appui Série IneoLine Pure (acier inoxydable)

Sistema di maniglioni di sostegno Serie IneoLine Pure (acciaio inossidabile)

WC-Bereich

Section toilette / Settore toilette



Pictogramme

Pictogramme / Pittogramma

Edelstahl, matt gebürstet, männliche Person

Acier inoxydable, mat, personnage masculin / Acciaio inossidabile, opaco, bagno uomini

NOSAG

NWA.1710.583

SGVSB Team

Sanitas Troesch

4721 691

A

125

B

125

C



Pictogramme

Pictogramme / Pittogramma

Edelstahl, matt gebürstet, weibliche Person

Acier inoxydable, mat, personnage féminin / Acciaio inossidabile, bagno donne

NOSAG

NWA.1711.583

SGVSB Team

Sanitas Troesch

4721 692

A

125

B

125

C



Pictogramme

Pictogramme / Pittogramma

Edelstahl, matt gebürstet, IV-WC

Acier inoxydable, mat, toilette pour handicapés / Acciaio inossidabile, opaco, bagno handicap

NOSAG

NWA.1712.583

SGVSB Team

Sanitas Troesch

4721 693

A

125

B

125

C

Haltegriffsystem Serie IneoLine Pure (Edelstahl)

Système de barres d'appui Série IneoLine Pure (acier inoxydable)

Sistema di maniglioni di sostegno Serie IneoLine Pure (acciaio inossidabile)

WC-Bereich

Section toilette / Settore toilette



Hygiene-Abfallbehälter

Poubelle murale / Contenitore rifiuti per salviette igieniche

Edelstahl, Wandmontage, 4.5 Liter

Acier inoxydable, montage mural, 4.5 litre / Acciaio inossidabile, montaggio a parete, 4.5 litri

NOSAG	SGVSB Team	Sanitas Troesch	A	B	C
MWA.1400.525 ^{a)}			260	225	100
MWA.1400.583 ^{b)}			260	225	100

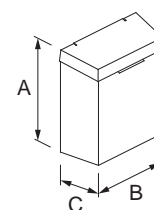

Hygienebeutelspender

Distributeur de sachets hygiéniques / Distributore di sacchetti igiene

Edelstahl

Acier inoxydable/ Acciaio inossidabile

NOSAG	SGVSB Team	Sanitas Troesch	A	B	C
MWA.1500.525 ^{a)}			170	95	24
MWA.1500.583 ^{b)}			170	95	24

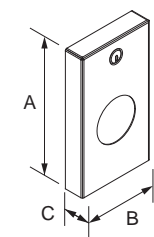

Abfallbehälter mit integriertem Hygienebeutelspender

Poubelle murale avec distributeur de sachets hygiéniques intégré / Contenitore rifiuti con distributore sacchi igienici integrato

Edelstahl, Wandmontage, 4.5 Liter

Acier inoxydable, montage mural, 4.5 litre / Acciaio inossidabile, montaggio a parete, 4.5 litri

NOSAG	SGVSB Team	Sanitas Troesch	A	B	C
MWA.1510.525 ^{a)}			260	225	100
MWA.1510.583 ^{b)}			260	225	100

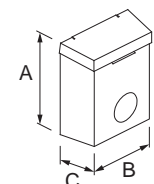

Haltegriffsystem Serie IneoLine Pure (Edelstahl)

Système de barres d'appui Série IneoLine Pure (acier inoxydable)

Sistema di maniglioni di sostegno Serie IneoLine Pure (acciaio inossidabile)

Dusch-Bereich

Section douche / Settore doccia



Brausestange

Glissières de douche / Asta per doccia

Edelstahl, mit DesignGrip by Nosag®, mit Brausehalter

Acier inoxydable, avec DesignGrip by Nosag®, avec support à rotule / Acciaio inossidabile, con DesignGrip by Nosag®, con supporto doccia

NOSAG	SGVSB Team	Sanitas Troesch	A	B	C
PD0.0008.525 ^{a)}	585 144	4721 935	800		
PD0.0009.525 ^{a)}	585 145		900		
PD0.0010.525 ^{a)}	585 146	4721 937	1000		
PD0.0011.525 ^{a)}	585 147	4721 938	1100		
PD0.0008.583 ^{b)}	585 144	4721 935	800		
PD0.0009.583 ^{b)}	585 145		900		
PD0.0010.583 ^{b)}	585 146	4721 937	1000		
PD0.0011.583 ^{b)}	585 147	4721 938	1100		

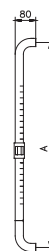

Winkelgriff mit Brausestange

Barre d'appui avec glissière de douche / Corrimano ad angolo con asta per doccia

Edelstahl, mit DesignGrip by Nosag®, mit Brausehalter

Acier inoxydable, avec DesignGrip by Nosag®, avec support à rotule / Acciaio inossidabile, con DesignGrip by Nosag®, con supporto doccia

NOSAG	SGVSB Team	Sanitas Troesch	A	B	C
PD1.0051.525.L ^{a)}	585 162	4721 931	1200	500	
PD1.0051.525.R ^{a)}	585 163	4721 932	1200	500	
PD1.0061.525.L ^{a)}	585 164		1200	600	
PD1.0061.525.R ^{a)}	585 165		1200	600	
PD1.0051.583.L ^{b)}	585 162	4721 931	1200	500	
PD1.0051.583.R ^{b)}	585 163	4721 932	1200	500	
PD1.0061.583.L ^{b)}	585 164		1200	600	
PD1.0061.583.R ^{b)}	585 165		1200	600	

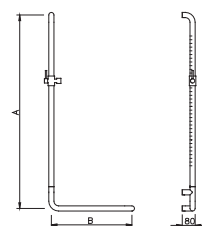

Haltegriffsystem Serie IneoLine Pure (Edelstahl)

Système de barres d'appui Série IneoLine Pure (acier inoxydable)

Sistema di maniglioni di sostegno Serie IneoLine Pure (acciaio inossidabile)

Dusch-Bereich

Section douche / Settore doccia



Duschhandlauf

Barre d'appui d'angle / Corrimano ad angolo

Edelstahl, mit DesignGrip by Nosag®

Acier inoxydable, avec DesignGrip by Nosag® / Acciaio inossidabile, con DesignGrip by Nosag®

NOSAG	SGVSB Team	Sanitas Troesch	A	B	C
PD2.0002.525.L ^{a)}	585 166	4721 941	763	763	
PD2.0002.525.R ^{a)}	585 160	4721 942	763	763	
PD2.0002.583.L ^{b)}	585 166	4721 941	763	763	
PD2.0002.583.R ^{b)}	585 160	4721 942	763	763	

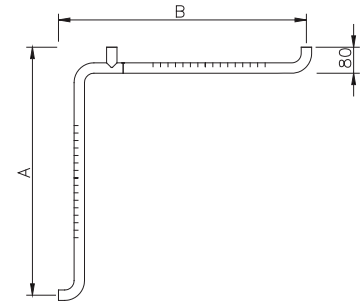

Duschhandlauf mit Brausehalterstange

Barre d'appui d'angle avec glissière de douche / Corrimano ad angolo con asta per doccia

Edelstahl, mit DesignGrip by Nosag® mit Brausehalter

Acier inoxydable, mat, avec DesignGrip by Nosag®, avec support à rotule / Acciaio inossidabile, opaco, con DesignGrip by Nosag®, con supporto doccia

NOSAG	SGVSB Team	Sanitas Troesch	A	B	C
PD2.0102.525.L ^{a)}	585 167	4721 933	1200	763	763
PD2.0102.525.R ^{a)}	585 168	4721 934	1200	763	763
PD2.0102.583.L ^{b)}	585 167	4721 933	1200	763	763
PD2.0102.583.R ^{b)}	585 168	4721 934	1200	763	763

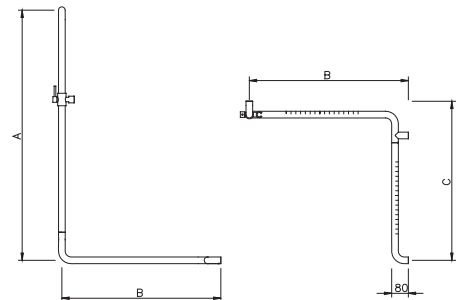

Haltegriffsystem Serie IneoLine Pure (Edelstahl)

Système de barres d'appui Série IneoLine Pure (acier inoxydable)

Sistema di maniglioni di sostegno Serie IneoLine Pure (acciaio inossidabile)

Dusch-Bereich

Section douche / Settore doccia



Duschhandlauf mit Brausehalterstange

Barre d'appui d'angle avec glissière de douche / Corrimano ad angolo con asta per doccia

Edelstahl, mit DesignGrip by Nosag®, mit Brausehalter, Brausestange verschiebbar

Acier inoxydable, avec DesignGrip by Nosag®, barre verticale coulissante latérale, avec support à roulette / Acciaio inossidabile, con DesignGrip by Nosag®, asta per doccia scorrevole, con supporto doccia

NOSAG	SGVSB Team	Sanitas Troesch	A	B	C
PD2.0202.525.L ^{a)}	585 169	4721 929	1200	763	763
PD2.0202.525.R ^{a)}	585 171	4721 930	1200	763	763
PD2.0202.583.L ^{b)}	585 169	4721 929	1200	763	763
PD2.0202.583.R ^{b)}	585 171	4721 930	1200	763	763

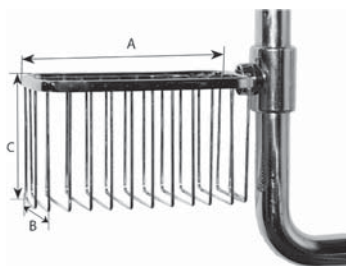
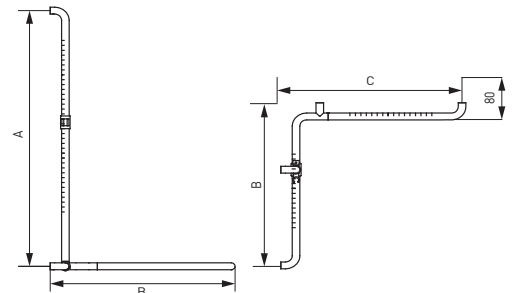

Duschablage

Tablette de douche / Portasapone doccia

Edelstahl, zum Anklemmen

Acier inoxydable, montage à la barre d'appui / Acciaio inossidabile, da incastro

NOSAG	SGVSB Team	Sanitas Troesch	A	B	C
PDA.1125.525 ^{a)}	585 170		200	100	80
PDA.1125.583 ^{b)}	585 170		200	100	80

Haltegriffsystem Serie IneoLine Pure (Edelstahl)

Système de barres d'appui Série IneoLine Pure (acier inoxydable)

Sistema di maniglioni di sostegno Serie IneoLine Pure (acciaio inossidabile)

Dusch-Bereich

Section douche / Settore doccia



Duschablage

Tablette de douche / Portasapone doccia

Nylon, dunkelgrau, zum Auflegen

Nylon, gris foncé, pour poser sur barre d'appui / Nylon, grigio scuro, da appoggiare

NOSAG

NDA.4113.337

SGVSB Team

586 241

Sanitas Troesch

4721 151

A

75

B

210

C

110

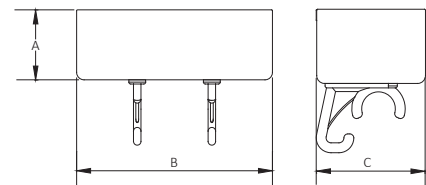

Brausehalter

Support à rotule / Supporto doccia

Edelstahl, d = 32 mm

Acier inoxydable, d = 32 mm / Acciaio inossidabile, d = 32 mm

NOSAG

LDA.1101.525^{a)}

LDA.1101.583^{b)}

SGVSB Team

585 119

585 119

Sanitas Troesch

A

B

C

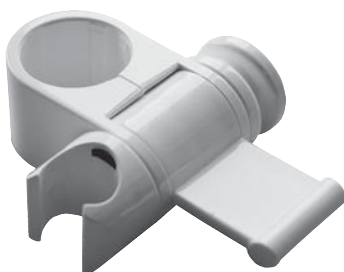

Brausehalter

Support à rotule / Supporto doccia

Nylon, d = 32 mm, dunkelgrau

Nylon, d = 32 mm, gris foncé / Nylon, d = 32 mm, grigio scuro

NOSAG

NDA.4000.337

SGVSB Team

585 116

Sanitas Troesch

A

B

C

Haltegriffsystem Serie IneoLine Pure (Edelstahl)

Système de barres d'appui Série IneoLine Pure (acier inoxydable)

Sistema di maniglioni di sostegno Serie IneoLine Pure (acciaio inossidabile)

Dusch-Bereich

Section douche / Settore doccia



Duschklappsitz

Siège de douche rabattable / Sedile ribaltabile

Aluminium verchromt (501), mit Fallsicherung, für Wandmontage, Polster anthrazit

Aluminium chromé (501), avec frein de sécurité, montage mural, rembourrage anthracite / Alluminio cromato (501), con freno di sicurezza, montaggio murale, sedile imbottito, antracite

NOSAG	SGVSB Team	Sanitas Troesch	A	B	C
ND3.6100.501	585 416		380	450	
ND3.6110.501	585 417		450	450	

Aluminium anthrazit (900), silber (599) oder weiss (100), mit Fallsicherung, für Wandmontage, Polster anthrazit

Aluminium anthracite (900), argent (599) ou blanc (100), avec frein de sécurité, montage mural, rembourrage anthracite / Alluminio antracite (900), argento (599) o bianco (100), con freno di sicurezza, muro montaggio, sedile imbottito, antracite

NOSAG	SGVSB Team	Sanitas Troesch	A	B	C
ND3.6100.	585 610	4721 755	380	450	
ND3.6110.	585 611	4721 756	450	450	

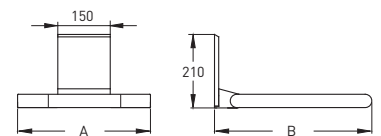

Montageset für

Set de montage pour / Set montaggio per

	NOSAG	SGVSB Team	Sanitas Troesch
Lochziegelsteine Brique / Mattone forato	NM1.0106.000	585 580	4721 795
Vorwandssysteme Murs préfabriqués / Muri prefabbricati	NM1.0206.000	585 581	4721 796
Beton Béton / Calcestruzzo	NM1.0306.000		
Vollgipsplatten Plaque alba / Lastre gesso	NM1.0506.000		

Haltegriffsystem Serie IneoLine Pure (Edelstahl)

Système de barres d'appui Série IneoLine Pure (acier inoxydable)

Sistema di maniglioni di sostegno Serie IneoLine Pure (acciaio inossidabile)

Dusch-Bereich

Section douche / Settore doccia

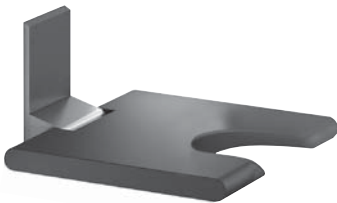

Duschklappsitz

Siège de douche rabattable / Sedile ribaltabile

Aluminium verchromt (501), mit Fallsicherung, für Wandmontage, mit Hygieneausschnitt, Polster anthrazit
 Aluminium chromé (501), avec frein de sécurité, avec échancrure, montage mural, avec rembourrage anthracite / Alluminio cromato (501), con freno di sicurezza, con nicchia igiene, muro montaggio, sedile imbottito, antracite

NOSAG	SGVSB Team	Sanitas Troesch	A	B	C
ND3.6110.501.A			450	450	

Aluminium anthrazit (900), silber (599) oder weiss (100), mit Fallsicherung, für Wandmontage, mit Hygieneausschnitt, Polster anthrazit

Aluminium anthracite (900), argent (599) ou blanc (100), avec frein de sécurité, avec échancrure, montage mural, rembourrage anthracite / Alluminio antracite (900), argento (599) o bianco (100), con freno di sicurezza, muro montaggio, con nicchia igiene, sedile imbottito, antracite

NOSAG	SGVSB Team	Sanitas Troesch	A	B	C
ND3.6110.-A			450	450	

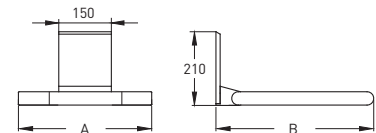

Montageset für

Set de montage pour / Set montaggio per

	NOSAG	SGVSB Team	Sanitas Troesch
Lochziegelsteine Brique / Mattone forato	NM1.0106.000	585 580	4721 795
Vorwandssysteme Murs préfabriqués / Muri prefabbricati	NM1.0206.000	585 581	4721 796
Beton Béton / Calcestruzzo	NM1.0306.000		
Vollgipsplatten Plaque alba / Lastre gesso	NM1.0506.000		

Haltegriffsystem Serie IneoLine Pure (Edelstahl)

Système de barres d'appui Série IneoLine Pure (acier inoxydable)

Sistema di maniglioni di sostegno Serie IneoLine Pure (acciaio inossidabile)

Dusch-Bereich

Section douche / Settore doccia



Duschklappsitz*

Siège de douche rabattable* / Sedile ribaltabile*

Aluminium mit Fallsicherung, zum Einhängen, mit Bodenstütze, Polster silbergrau

Aluminium avec frein de sécurité, à suspendre, avec pieds, rembourrage gris argenté / Alluminio con freno di sicurezza, per appendere, con pied d'appoggio, sedile imbottito, grigio argento

NOSAG

DD3.1400.100

DD3.1400.337

SGVSB Team

Sanitas Troesch

A

B

C

450

625

450

625

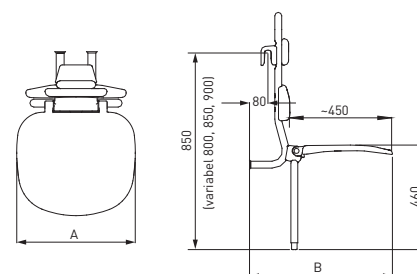

Haltegriffsystem Serie IneoLine Pure (Edelstahl)

Système de barres d'appui Série IneoLine Pure (acier inoxydable)

Sistema di maniglioni di sostegno Serie IneoLine Pure (acciaio inossidabile)

Dusch-Bereich

Section douche / Settore doccia



Duschvorhangstangen gerade

Tringle droite pour rideau de douche / Doccia bastone per tende

Edelstahl, d = 22 mm, mit Vorhangringen, Nylon, weiss

Acier inoxydable, d = 22 mm, avec anneaux pour rideau, nylon, blanc / Acciaio inossidabile, d = 22 mm, tenda anelli, Nylon, bianco

NOSAG	SGVSB Team	Sanitas Troesch	A	B	C
LD5.1008.525 ^{a)}	171 541		800		
LD5.1009.525 ^{a)}	171 546		900		
LD5.1010.525 ^{a)}	171 547		1000		
LD5.1011.525 ^{a)}	171 548		1100		
LD5.1008.583 ^{a)}	171 541		800		
LD5.1009.583 ^{a)}	171 546		900		
LD5.1010.583 ^{a)}	171 547		1000		
LD5.1011.583 ^{a)}	171 548		1100		

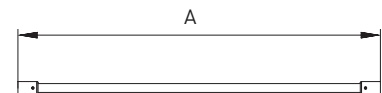

Duschvorhang

Rideau de douche / Tenda per doccia

100% Synthetik, waschbar 60°, weiss, antibakteriell

100% synthétique, lavable 60°, blanc, antibactérien / 100% sintetico, lavabile 60°, bianco, antibatterico

NOSAG	SGVSB Team	Sanitas Troesch	A	B	C
LDA.L33311000			1200	2000	

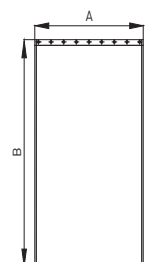

Haltegriffsystem Serie IneoLine Pure (Edelstahl)

Système de barres d'appui Série IneoLine Pure (acier inoxydable)

Sistema di maniglioni di sostegno Serie IneoLine Pure (acciaio inossidabile)

Dusch-Bereich

Section douche / Settore doccia



Duschvorhangstangen L-Form

Tringle pour rideau de douche form L / Doccia bastone per tende

Edelstahl, d = 22 mm, mit Vorhangringen, Nylon, weiss

Acier inoxydable, d = 22 mm, avec anneaux pour rideau, nylon, blanc / Acciaio inossidabile, d = 22 mm, tenda anelli, Nylon, bianco

NOSAG	SGVSB Team	Sanitas Troesch	A	B	C
LD5.1100.525 ^{a)}	171 549	4721 891	900	900	
LD5.1101.525 ^{a)}	171 551	4721 892	1000	1000	
LD5.1102.525 ^{a)}	171 550		1100	1100	
LD5.1103.525 ^{a)}	171 542	4721 894	1200	1200	
LD5.1191.525 ^{a)}	171 543	4721 893	900	1100	
LD5.1100.583 ^{b)}	171 549	4721 891	900	900	
LD5.1101.583 ^{b)}	171 551	4721 892	1000	1000	
LD5.1102.583 ^{b)}	171 550		1100	1100	
LD5.1103.583 ^{b)}	171 542	4721 894	1200	1200	
LD5.1191.583 ^{b)}	171 543	4721 893	900	1100	

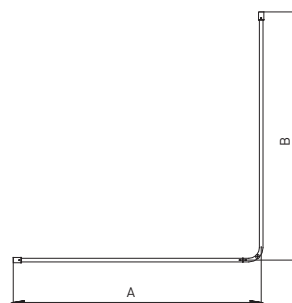

Haltegriffsystem Serie IneoLine Pure (Edelstahl)

Système de barres d'appui Série IneoLine Pure (acier inoxydable)

Sistema di maniglioni di sostegno Serie IneoLine Pure (acciaio inossidabile)

Dusch-Bereich

Section douche / Settore doccia



Duschvorhang

Rideau de douche / Tenda per doccia

100% Polyester, mit Bleiband, bei 60° waschbar, dauerhaft antibakteriell, weiss mit Struktur

Pour tringle forme L, polyester 100%, avec ourlet plombé, lavable à 60°, durablement antibactérien, blanc avec structure / Per aste doccia ad angolo, 100% poliestere, bordo incl. piombo, lavabile a 60°, antibatterico durevole, bianco con struttura

NOSAG	SGVSB Team	Sanitas Troesch	A	B	C
NDA.5501.019	585 630		2400	2000	
NDA.5502.019	585 631		3000	2000	
NDA.5503.019	585 632		3600	2000	

2400 x 2000 mm (16 Ösen / 16 oeillets / 16 occhielli), für Artikel Nr: LD5.1100. und LD5.1101. / pour l'article LD5.1100. et LD5.1101. / per articolo LD5.1100. e LD5.1101.

3000 x 2000 mm (20 Ösen / 20 oeillets / 20 occhielli), für Artikel Nr: LD5.1103. und LD5.1191. / pour l'article LD5.1103. et LD5.1191. / per articolo LD5.1103. e LD5.1191.

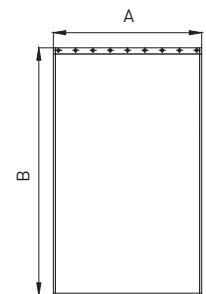

Deckenabhängung

Fixation pour plafond / Supporto al plafone

Edelstahl, auf Mass kürzbar

Acier inoxydable possible de raccourcir soi même / Acciaio inossidabile accorciabile su misura

NOSAG	SGVSB Team	Sanitas Troesch	A	B	C
LDA.1804.525 ^{a)}	171 544	4721 896	400		
LDA.1805.525 ^{a)}	171 556		500		
LDA.1806.525 ^{a)}	171 545	4721 898	600		
LDA.1810.525 ^{a)}	171 557		1000		
LDA.1804.583 ^{b)}	171 544	4721 896	400		
LDA.1805.583 ^{b)}	171 556		500		
LDA.1806.583 ^{b)}	171 545	4721 898	600		
LDA.1810.583 ^{b)}	171 557		1000		

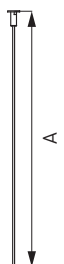

Haltegriffsystem Serie IneoLine Pure (Edelstahl)

Système de barres d'appui Série IneoLine Pure (acier inoxydable)

Sistema di maniglioni di sostegno Serie IneoLine Pure (acciaio inossidabile)

Dusch-Bereich

Section douche / Settore doccia



Duschspritzschutz

Pare éclaboussure / Protezione antischizzo

Edelstahl, mit Fallsicherung, für Wandmontage

Acier inoxydable, avec frein de sécurité, montage mural / Acciaio inossidabile, con freno di sicurezza, montaggio a parete

NOSAG	SGVSB Team	Sanitas Troesch	A	B	C
LD6.0008.525 ^{a)}			850	250	110
LD6.0008.583 ^{b)}			850	250	110

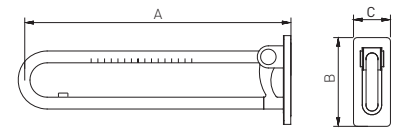

Montageset für

Set de montage pour / Set montaggio per

	NOSAG	SGVSB Team	Sanitas Troesch
Lochziegelsteine Brique / Mattone forato	LM1.0100.000	585 390	4721 387
Vorwandssysteme Murs préfabriqués / Muri prefabbricati	LM1.0200.000	585 391	4721 388
Beton Béton / Calcestruzzo	LM1.0300.000	585 392	
Gasbeton Béton cellulaire / Calcestruzzo cellulare	LM1.0400.000	585 393	
Vollgipsplatten Plaque alba / Lastre gesso	LM1.0500.000	585 394	



Duschspritzschutzvorhang

Rideau pour pare-éclaboussure / Tenda paraspruzzi

100% Polyesterstoff, Relief white, mit Bleiband, bei 40° waschbar

100% polyester étoffes, Relief white, avec ourlet, plombé, lavable à 40° / 100% poliestere, Relief white, bordo incl. piombo, lavabile a 40 °

NOSAG	SGVSB Team	Sanitas Troesch	A	B	C
NDA.0793.100			850	750	

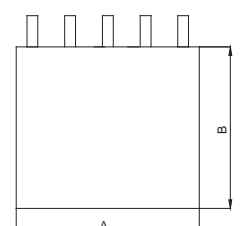

Haltegriffsystem Serie IneoLine Pure (Edelstahl)

Système de barres d'appui Série IneoLine Pure (acier inoxydable)

Sistema di maniglioni di sostegno Serie IneoLine Pure (acciaio inossidabile)

Dusch-Bereich

Section douche / Settore doccia



Duschspritzschutz mobil

Pare éclaboussure mobile / Protezione antischizzo mobile

Edelstahl

Acier inoxydable / Acciaio inossidabile

NOSAG

SGVSB Team

Sanitas Troesch

LD6.1500.525^{a)}

LD6.1500.583^{b)}

A	B	C
900	1000	
900	1000	

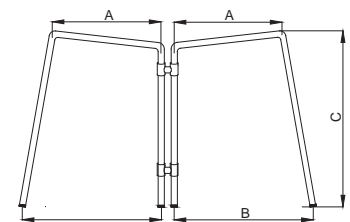

Haltegriffsystem Serie IneoLine Pure (Edelstahl)

Système de barres d'appui Série IneoLine Pure (acier inoxydable)

Sistema di maniglioni di sostegno Serie IneoLine Pure (acciaio inossidabile)

Lavabo-Bereich

Section lavabo / Settore lavabo



Wandhaken

Crochet mural / Gancio a parete

Edelstahl, Ausladung 60 mm

Acier inoxydable, saillie 60 mm / Acciaio inossidabile, lunghezza 60 mm

NOSAG	SGVSB Team	Sanitas Troesch	A	B	C
PLA.1711.525 ^{a)}	585 337				
PLA.1711.583 ^{b)}	585 337				

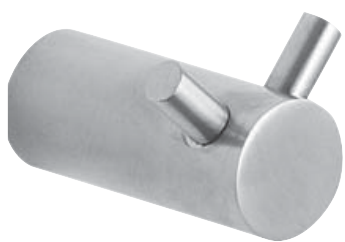

Wandhaken

Crochet mural / Gancio a parete

Edelstahl, Doppelhaken, Ausladung 60 mm

Acier inoxydable, crochet double, saillie 60 mm / Acciaio inossidabile, doppia gancio, lunghezza 60 mm

NOSAG	SGVSB Team	Sanitas Troesch	A	B	C
PLA.1712.525 ^{a)}	585 338				
PLA.1712.583 ^{b)}	585 338				



Haltegriff mit Handtuchhalter

Barre d'appui avec porte-serviette / Corrimano con portasalviette

Edelstahl, DesignGrip by Nosag®, 600 mm / 800 mm, max. Belastung 120 kg

Acier inoxydable, DesignGrip by Nosag®, 600 mm / 800 mm, charge max. 120 kg / Acciaio inossidabile, DesignGrip by Nosag®, 600 mm / 800 mm, carico ammissibile 120 kg

NOSAG	SGVSB Team	Sanitas Troesch	A	B	C
PLA.0630.525 ^{a)}	585 339		600	45	
PLA.0631.525 ^{a)}	585 340		800	45	
PLA.0630.583 ^{b)}	585 339		600	45	
PLA.0631.583 ^{b)}	585 340		800	45	

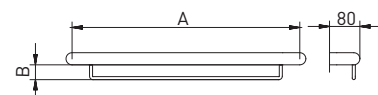

Haltegriffsystem Serie IneoLine Pure (Edelstahl)

Système de barres d'appui Série IneoLine Pure (acier inoxydable)

Sistema di maniglioni di sostegno Serie IneoLine Pure (acciaio inossidabile)

Lavabo-Bereich

Section lavabo / Settore lavabo



Handtuchhalter

Porte-serviette / Portasalviette

Edelstahl

Acier inoxydable / Acciaio inossidabile

NOSAG	SGVSB Team	Sanitas Troesch	A	B	C
PLA.1616.525 ^{a)}	585 341		600		
PLA.1616.583 ^{b)}	585 341		600		



Glashalter

Porte-verre / Portabicchiere

Edelstahl, mit Glas

Acier inoxydable, avec verre / Acciaio inossidabile, con bicchiere

NOSAG	SGVSB Team	Sanitas Troesch	A	B	C
PLA.1111.525 ^{a)}	585 342		95	103	103
PLA.1111.583 ^{b)}	585 342		95	103	103

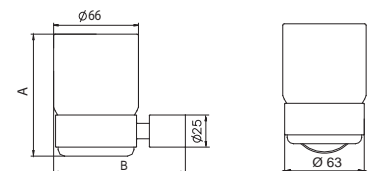

Doppelglashalter

Porte-verre / Portabicchiere doppio

Edelstahl, mit Glas

Acier inoxydable, avec verre / Acciaio inossidabile, con bicchiere

NOSAG	SGVSB Team	Sanitas Troesch	A	B	C
PLA.1112.525 ^{a)}	585 343		95	176	83
PLA.1112.583 ^{b)}	585 343		95	176	83

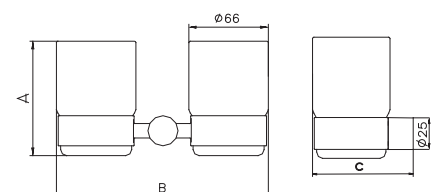

Haltegriffsystem Serie IneoLine Pure (Edelstahl)

Système de barres d'appui Série IneoLine Pure (acier inoxydable)

Sistema di maniglioni di sostegno Serie IneoLine Pure (acciaio inossidabile)

Lavabo-Bereich

Section lavabo / Settore lavabo



Seifenablage

Porte-savon / Portasapone

NOSAG

PLA.1311.525^{a)}

PLA.1311.583^{b)}

SGVSB Team

585 344

585 344

Sanitas Troesch

A

45

45

B

126

126

C

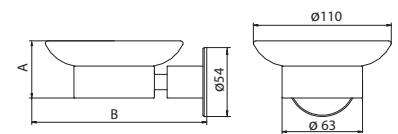

Wandseifenspender BALI LUX

Distributeur de savon mural BALI LUX / Distributore di sapone BALI LUX

Edelstahl, Wandmontage, 700 ml Schaumseife inkl. 1 Kartouche

Acier inoxydable, montage mural, 700 ml savon en mousse incl. 1 cartouche /

Acciaio inossidabile, montaggio a parete, 700 ml sapone schiuma con 1 cartuccia

NOSAG

MLA.1307.525^{a)}

MLA.1307.583^{b)}

SGVSB Team

Sanitas Troesch

A

260

260

B

104

104

C

102

102

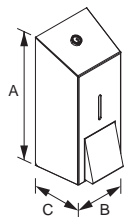

Wandseifenspender MAXI

Distributeur de savon mural MAXI / Distributore di sapone MAXI

Edelstahl, Wandmontage, 880 ml für Flüssigseife

Acier inoxydable, montage mural, 880 ml pour savon liquide /

Acciaio inossidabile, montaggio a parete, 880 ml per sapone liquido

NOSAG

MLA.1318.525^{a)}

MLA.1318.583^{b)}

SGVSB Team

Sanitas Troesch

A

260

260

B

120

120

C

110

110

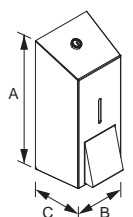

Haltegriffsystem Serie IneoLine Pure (Edelstahl)

Système de barres d'appui Série IneoLine Pure (acier inoxydable)

Sistema di maniglioni di sostegno Serie IneoLine Pure (acciaio inossidabile)

Lavabo-Bereich

Section lavabo / Settore lavabo



Papierhandtuchspender MINI

Distributer de serviettes en papier MINI / Distributore d'asciugamani MINI

Edelstahl, Wandmontage, für 250 Blätter

Acier inoxydable, montage mural, pour 250 serviettes / Acciaio inossidabile, montaggio a parete, per 250 foglie

NOSAG

SGVSB Team

Sanitas Troesch

MLA.1202.525^{a)}

MLA.1202.583^{b)}

A	B	C
155	255	120
155	255	120

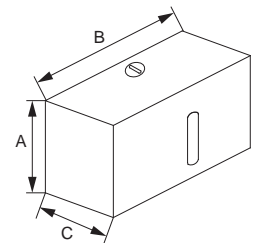

Papierhandtuchspender MAXI

Distributer de serviettes en papier MAXI / Distributore d'asciugamani MAXI

Edelstahl, Wandmontage, für 500 Blätter

Acier inoxydable, montage mural, pour 500 serviettes / Acciaio inossidabile, montaggio a parete, per 500 foglie

NOSAG

SGVSB Team

Sanitas Troesch

MLA.1205.525^{a)}

MLA.1205.583^{b)}

A	B	C
265	255	120
265	255	120

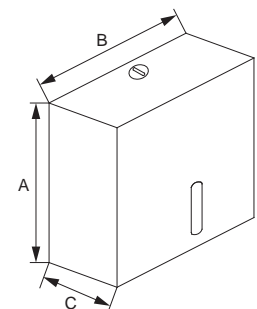

Haltegriffsystem Serie IneoLine Pure (Edelstahl)

Système de barres d'appui Série IneoLine Pure (acier inoxydable)

Sistema di maniglioni di sostegno Serie IneoLine Pure (acciaio inossidabile)

Lavabo-Bereich

Section lavabo / Settore lavabo



Abfallbehälter

Poubelle murale / Contenitore rifiuti

Edelstahl, Wandmontage, 27 Liter

Acier inoxydable, montage mural, 27 litre / Acciaio inossidabile, montaggio a parete, 27 litri

NOSAG

MLA.1402.525^{a)}

MLA.1402.583^{b)}

SGVSB Team

Sanitas Troesch

A	B	C
595	340	165
595	340	165

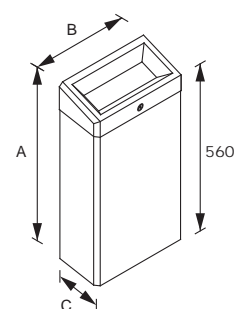

Abfallbehälter

Poubelle murale / Contenitore rifiuti

Edelstahl, Wandmontage, 47 Liter

Acier inoxydable, montage mural, 47 litre / Acciaio inossidabile, montaggio a parete, 47 litri

NOSAG

MLA.1404.525^{a)}

MLA.1404.583^{b)}

SGVSB Team

Sanitas Troesch

A	B	C
626	330	244
626	330	244

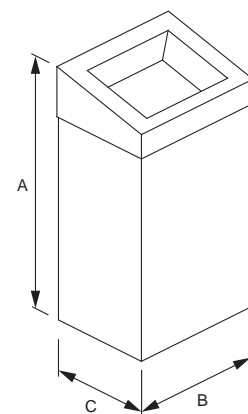

Haltegriffsystem Serie IneoLine Pure (Edelstahl)

Système de barres d'appui Série IneoLine Pure (acier inoxydable)

Sistema di maniglioni di sostegno Serie IneoLine Pure (acciaio inossidabile)

Lavabo-Bereich

Section lavabo / Settore lavabo

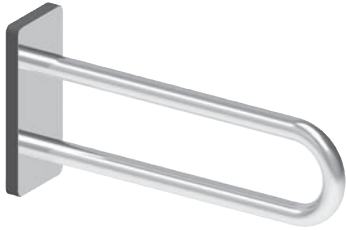

Stützgriff

Barre d'appui / Impugnatura di supporto

Edelstahl, mit DesignGrip by Nosag®

Acier inoxydable, avec DesignGrip by Nosag® / Acciaio inossidabile, con DesignGrip by Nosag®

NOSAG	SGVSB Team	Sanitas Troesch	A	B	C
LL0.0006.525 ^{a)}			600	250	110
LL0.0006.583 ^{b)}			600	250	110

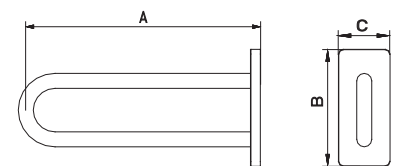

Montageset für

Set de montage pour / Set montaggio per

	NOSAG	SGVSB Team	Sanitas Troesch
Lochziegelsteine Brique / Mattone forato	LM1.0100.000	585 390	4721 387
Vorwandssysteme Murs préfabriqués / Muri prefabbricati	LM1.0200.000	585 391	4721 388
Beton Béton / Calcestruzzo	LM1.0300.000	585 392	
Gasbeton Béton cellulaire / Calcestruzzo cellulare	LM1.0400.000	585 393	
Vollgipsplatten Plaque alba / Lastre gesso	LM1.0500.000	585 394	

Haltegriffsystem Serie IneoLine Pure (Edelstahl)

Système de barres d'appui Série IneoLine Pure (acier inoxydable)

Sistema di maniglioni di sostegno Serie IneoLine Pure (acciaio inossidabile)

Wickeltische

Section Tables à langer / Fasciatoio



Wickeltisch Kiddy

Table à langer Kiddy / Fasciatoio Kiddy

Stahl, weiss beschichtet, für Wandmontage, inkl. Matratze, inkl. Montagematerial

Tube d'acier thermolaqué, blanc montage mural, matelas incl., set de montage incl. / Acciaio verniciatura bianca, montaggio murale, materasso incl. materiale di fissaggio incl.

NOSAG

GL7.7000.100

SGVSB Team

585 431

Sanitas Troesch

4772 140

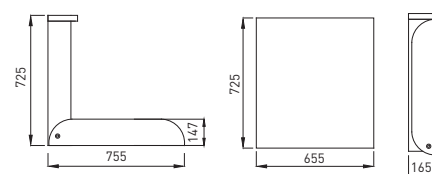

Wickeltisch NATHI

Table à langer NATHI / Fasciatoio NATHI

Birke lackiert, für Wandmontage, inkl. Matratze, inkl. Montagematerial

Bouleau laqué, montage mural, matelas incl., set de montage incl. / Betulla laccata, montaggio murale, materasso incl., materiale di fissaggio incl.

NOSAG

DL7.9000.731

SGVSB Team

585 432

Sanitas Troesch

4772 141



Wickeltisch Teddy

Table à langer Teddy / Fasciatoio Teddy

Polyamid, weiss, für Wandmontage, mit eingebautem Handtuchspender, inkl. Montagematerial

polyamide, blanc, montage mural, avec distributeur de serviettes intégré, incl. set de montage / poliammide, bianco, montaggio murale, con distributore asciugamani integrato, materasso incl. materiale di fissaggio incl.

NOSAG

ML7.5000.100

SGVSB Team

Sanitas Troesch

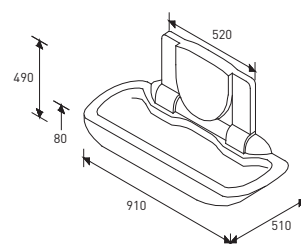

Haltegriffsystem Serie IneoLine Pure (Edelstahl)

Système de barres d'appui Série IneoLine Pure (acier inoxydable)

Sistema di maniglioni di sostegno Serie IneoLine Pure (acciaio inossidabile)

Badewannen-Bereich

Section baignoire / Settore vasca da bagno



Winkelgriff

Poignée latérale / Corrimano ad angolo

Edelstahl, mit glatter Oberfläche, 135°

Acier inoxydable, tube lisse, 135° / Acciaio inossidabile, liscio, 135°

NOSAG	SGVSB Team	Sanitas Troesch	A	B	C
PB1.0035.525.L ^{a)}			300	500	
PB1.0035.525.R ^{a)}			300	500	
PB1.0035.583.L ^{b)}			300	500	
PB1.0035.583.R ^{b)}			300	500	

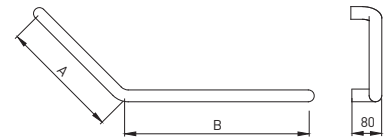

Haltegriffsystem Serie IneoLine Plus (Edelstahl)

Système de barres d'appui Série IneoLine Plus (acier inoxydable)

Sistema di maniglioni di sostegno Serie IneoLine Plus (acciaio inossidabile)



Haltegriffsystem Serie IneoLine Plus (Edelstahl)

Système de barres d'appui Série IneoLine Plus (acier inoxydable)

Sistema di maniglioni di sostegno Serie IneoLine Plus (acciaio inossidabile)

Qualitätsmerkmale

Material

- Edelstahl 1.4301
- Rohrdurchmesser 32 mm
- Materialstärken 1.5 mm

Für die maximale Belastung unserer Artikel wenden Sie sich bitte an das NOSAG Team.

Masse

Alle Masse sind Achse – Achse gemessen (Ausnahme, die Duschhandläufe sind Achse – Wand gemessen)

- Wandabstand - Achse Rohr 64 mm
- Abdeckrosette D = 70 mm
- Montageflansch D = 60 mm

Unsere Masszeichnungen finden Sie unter www.nosag.ch/download

Für Spezialanfertigungen bitte die Vorlagen für Massangaben auf unserer Internetseite benutzen.

Montage

- Bohrschablonen auf Anfrage erhältlich
- Alle Produkte werden mit verdeckter Montage geliefert
- Bei den Haltegriffen wird das Montagmaterial mitgeliefert
- Für alle klappbaren Produkte und die Stützgriffe muss das Montagmaterial entsprechend des Mauerwerks bestellt werden

Alle abgebildeten Winkelgriffe und Duschhandläufe sind Ausführung links.

Ausführungen



Edelstahl, hochglanz poliert, DesignGrip by Nosag®
acier inoxydable, poli, DesignGrip by Nosag®

Signes de qualité

matériaux

- acier inoxydable 1.4301
- diamètre 32 mm
- épaisseur du matériau 1.5 mm

Pour la charge maximum veuillez s.v.p. demander au team NOSAG.

measures

toutes les dimensions s'entendent d'axe en axe des tubes (exception; les barre d'appui d'angle s'entendent axe – mur)

- distance du mur au tube 64 mm
- rosace D = 70 mm
- rosace perforée D = 60 mm

vous trouvez nos plans sous www.nosag.ch/download

Pour toutes demandes de barre sur mesure, veuillez remplir le formulaire mis à disposition sur notre site internet.

montage

- chablon de perçement sur demande.
- tous les produits sont livrés avec montage invisible
- les barres d'appui sont livrées avec vis et tampons
- pour les produits rabattables et barre d'appui mural les fixation au mur sont à définir suivant la nature du support.

Toutes les images des barres d'appui d'angle sont des exécutions gauches.

exécution



Edelstahl, matt gebürstet, DesignGrip by Nosag®
acier inoxydable, mat, DesignGrip by Nosag®

Haltegriffsystem Serie IneoLine Plus (Edelstahl)

Système de barres d'appui Série IneoLine Plus (acier inoxydable)

Sistema di maniglioni di sostegno Serie IneoLine Plus (acciaio inossidabile)

Caratteristiche qualitative

Materiale

• Acciaio inossidabile	1.4301
• Diametro tubolare	32 mm
• Spessori del materiale	1.5 mm

Per il carico massimo dei nostri articoli vi preghiamo di rivolgervi al team NOSAG.

Misure

Tutte le misure sono calcolate da asse ad asse (eccezione, i maniglioni per doccia sono misurati da asse a parete)

• Distanza dalla parete - Asse del tubolare	64 mm
• Rosetta di copertura	D = 70 mm
• Flangia di montaggio	D = 60 mm

I nostri disegni tecnici quotati sono disponibili sul sito www.nosag.ch/download

Per realizzazioni su ordinazione utilizzare i modelli per l'indicazione delle misure disponibili sul nostro sito Internet.

Montage

- Su richiesta sono disponibili dime per la foratura
- Tutti i prodotti vengono forniti con elementi di montaggio nascosti
- Per i maniglioni di sostegno il materiale per il montaggio è compreso nella dotazione
- per tutti i prodotti pieghevoli e le impugnature di supporto il materiale per il montaggio deve essere ordinato in base al tipo di muratura

Tutte le maniglie angolari e i maniglioni per doccia sono raffigurati nella versione sinistra.

Versioni



acier inoxydable, poli, DesignGrip by Nosag®



acier inoxydable, opaco, DesignGrip by Nosag®

Haltegriffsystem Serie IneoLine Plus (Edelstahl)

Système de barres d'appui Série IneoLine Plus (acier inoxydable)

Sistema di maniglioni di sostegno Serie IneoLine Plus (acciaio inossidabile)

WC-Bereich

Section toilette / Settore toilette



Haltegriff

Barre d'appui / Corrimano

Edelstahl, mit DesignGrip by Nosag®

Acier inoxydable, avec DesignGrip by Nosag® / Acciaio inossidabile, con DesignGrip by Nosag®

NOSAG	SGVSB Team	Sanitas Troesch	A	B	C
LW0.0003.525 ^{a)}	585 120	4721 801	300		
LW0.0004.525 ^{a)}	585 121		400		
LW0.0006.525 ^{a)}	585 122	4721 803	600		
LW0.0008.525 ^{a)}	585 123	4721 804	800		
LW0.0009.525 ^{a)}			900		
LW0.0010.525 ^{a)}		4721 806	1000		
LW0.0011.525 ^{a)}			1100		
LW0.0003.583 ^{b)}	585 120	4721 801	300		
LW0.0004.583 ^{b)}	585 121		400		
LW0.0006.583 ^{b)}	585 122	4721 803	600		
LW0.0008.583 ^{b)}	585 123	4721 804	800		
LW0.0009.583 ^{b)}			900		
LW0.0010.583 ^{b)}		4721 806	1000		
LW0.0011.583 ^{b)}			1100		

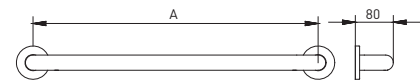

Haltegriffsystem Serie IneoLine Plus (Edelstahl)

Système de barres d'appui Série IneoLine Plus (acier inoxydable)

Sistema di maniglioni di sostegno Serie IneoLine Plus (acciaio inossidabile)

WC-Bereich

Section toilette / Settore toilette



Winkelgriff

Poignées de sécurité / Corrimano ad angolo

Edelstahl, mit DesignGrip by Nosag®

Acier inoxydable, avec DesignGrip by Nosag® / Acciaio inossidabile, con DesignGrip by Nosag®

NOSAG	SGVSB Team	Sanitas Troesch	A	B	C
LW1.0033.525 ^{a)}		4721 815	305	305	
LW1.0044.525 ^{a)}	585 101	4721 816	415	415	
LW1.0033.583 ^{b)}		4721 815	305	305	
LW1.0044.583 ^{b)}	585 101	4721 816	415	415	

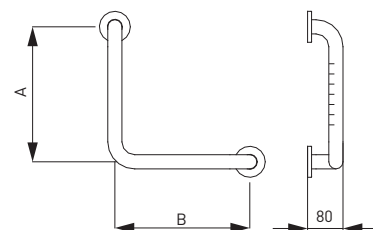

Winkelgriff

Poignées de sécurité / Corrimano ad angolo

Edelstahl, mit DesignGrip by Nosag®

Acier inoxydable, avec DesignGrip by Nosag® / Acciaio inossidabile, con DesignGrip by Nosag®

NOSAG	SGVSB Team	Sanitas Troesch	A	B	C
LW1.0036.525.L ^{a)}			610	305	
LW1.0036.525.R ^{a)}			610	305	
LW1.0036.583.L ^{b)}			610	305	
LW1.0036.583.R ^{b)}			610	305	

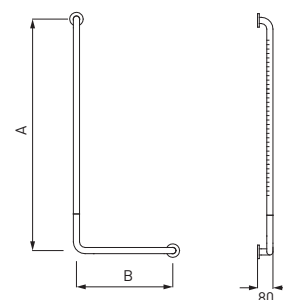

Haltegriffsystem Serie IneoLine Plus (Edelstahl)

Système de barres d'appui Série IneoLine Plus (acier inoxydable)

Sistema di maniglioni di sostegno Serie IneoLine Plus (acciaio inossidabile)

WC-Bereich

Section toilette / Settore toilette



Winkelgriff

Poignées de sécurité / Corrimano ad angolo

Edelstahl, mit DesignGrip by Nosag®

Acier inoxydable, avec DesignGrip by Nosag® / Acciaio inossidabile, con DesignGrip by Nosag®

NOSAG	SGVSB Team	Sanitas Troesch	A	B	C
LW1.0059.525.L ^{a)}	585 130	4721 819	950	500	
LW1.0059.525.R ^{a)}	585 131	4721 820	950	500	
LW1.0048.525.L ^{a)}	585 132	4721 821	815	405	
LW1.0048.525.R ^{a)}	585 133	4721 822	815	405	
LW1.0059.583.L ^{b)}	585 130	4721 819	950	500	
LW1.0059.583.R ^{b)}	585 131	4721 820	950	500	
LW1.0048.583.L ^{b)}	585 132	4721 821	815	405	
LW1.0048.583.R ^{b)}	585 133	4721 822	815	405	

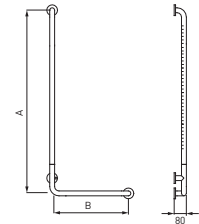

Haltegriffsystem Serie IneoLine Plus (Edelstahl)

Système de barres d'appui Série IneoLine Plus (acier inoxydable)

Sistema di maniglioni di sostegno Serie IneoLine Plus (acciaio inossidabile)

WC-Bereich

Section toilette / Settore toilette



Stützklappgriff

Barre d'appui rabattable / Corrimano ribaltabile

Edelstahl, mit DesignGrip by Nosag® mit Fallsicherung, **MIT** Wechselplatte

Acier inoxydable, avec DesignGrip by Nosag®, avec frein de sécurité, **AVEC** plaque interchangeable / Acciaio inossidabile, con DesignGrip by Nosag®, con freno di sicurezza, **CON** placca intercambiabile

NOSAG	SGVSB Team	Sanitas Troesch	A	B	C
LW2.0006.525 ^{a)}	585 317	4721 884	600	250	110
LW2.0007.525 ^{a)}	585 318	4721 885	720	250	110
LW2.0008.525 ^{a)}	585 319	4721 886	850	250	110
LW2.0006.583 ^{b)}	585 317	4721 884	600	250	110
LW2.0007.583 ^{b)}	585 318	4721 885	720	250	110
LW2.0008.583 ^{b)}	585 319	4721 886	850	250	110

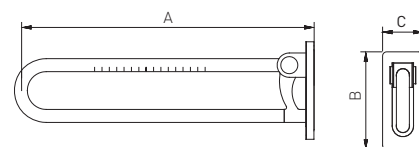

Montageset für

Set de montage pour / Set montaggio per

	NOSAG	SGVSB Team	Sanitas Troesch
Lochziegelsteine Brique / Mattone forato	LM1.0100.000	585 390	4721 387
Vorwandssysteme Murs préfabriqués / Muri prefabbricati	LM1.0200.000	585 391	4721 388
Beton Béton / Calcestruzzo	LM1.0300.000	585 392	
Gasbeton Béton cellulaire / Calcestruzzo cellulare	LM1.0400.000	585 393	
Vollgipsplatten Plaque alba / Lastre gesso	LM1.0500.000	585 394	

Haltegriffsystem Serie IneoLine Plus (Edelstahl)

Système de barres d'appui Série IneoLine Plus (acier inoxydable)

Sistema di maniglioni di sostegno Serie IneoLine Plus (acciaio inossidabile)

WC-Bereich

Section toilette / Settore toilette



Stützklappgriff

Barre d'appui rabattable / Corrimano ribaltabile

Edelstahl, mit DesignGrip by Nosag® mit Fallsicherung, **FÜR** Wechselplatte

Acier inoxydable, avec DesignGrip by Nosag®, avec frein de sécurité, **POUR** plaque de base / Acciaio inossidabile, con DesignGrip by Nosag®, con freno di sicurezza, **PER** placca di base

NOSAG	SGVSB Team	Sanitas Troesch	A	B	C
LW2.0086.525 ^{a)}			600	250	110
LW2.0087.525 ^{a)}			720	250	110
LW2.0088.525 ^{a)}			850	250	110
LW2.0086.583 ^{b)}			600	250	110
LW2.0087.583 ^{b)}			720	250	110
LW2.0088.583 ^{b)}			850	250	110

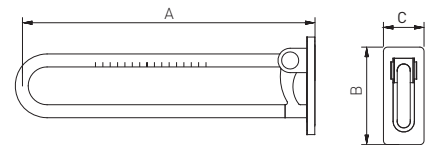

Haltegriffsystem Serie IneoLine Plus (Edelstahl)

Système de barres d'appui Série IneoLine Plus (acier inoxydable)

Sistema di maniglioni di sostegno Serie IneoLine Plus (acciaio inossidabile)

WC-Bereich

Section toilette / Settore toilette



Stützklappgriff

Barre d'appui rabattable / Corrimano ribaltabile

Edelstahl, mit Papierhalter, mit DesignGrip by Nosag®, mit Fallsicherung, **MIT** Wechselplatte

Acier inoxydable, avec porte-rouleau, avec DesignGrip by Nosag®, avec frein de sécurité, **AVEC** plaque de base / Acciaio inossidabile, con portacarta, con DesignGrip by Nosag®, con freno di sicurezza, **CON** placca di base

NOSAG	SGVSB Team	Sanitas Troesch	A	B	C
LW2.0036.525 ^{al}	585 320	4721 881	600	250	110
LW2.0037.525 ^{al}	585 321	4721 882	720	250	110
LW2.0038.525 ^{al}	585 322	4721 883	850	250	110
LW2.0036.583 ^{bl}	585 320	4721 881	600	250	110
LW2.0037.583 ^{bl}	585 321	4721 882	720	250	110
LW2.0038.583 ^{bl}	585 322	4721 883	850	250	110

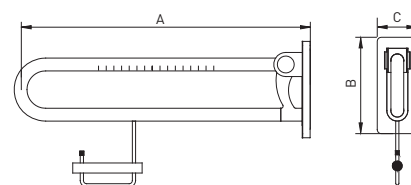

Montageset für

Set de montage pour / Set montaggio per

	NOSAG	SGVSB Team	Sanitas Troesch
Lochziegelsteine Brique / Mattone forato	LM1.0100.000	585 390	4721 387
Vorwandssysteme Murs préfabriqués / Muri prefabbricati	LM1.0200.000	585 391	4721 388
Beton Béton / Calcestruzzo	LM1.0300.000	585 392	
Gasbeton Béton cellulaire / Calcestruzzo cellulare	LM1.0400.000	585 393	
Vollgipsplatten Plaque alba / Lastre gesso	LM1.0500.000	585 394	

Haltegriffsystem Serie IneoLine Plus (Edelstahl)

Système de barres d'appui Série IneoLine Plus (acier inoxydable)

Sistema di maniglioni di sostegno Serie IneoLine Plus (acciaio inossidabile)

WC-Bereich

Section toilette / Settore toilette



Stützklappgriff

Barre d'appui rabattable / Corrimano ribaltabile

Edelstahl, mit Papierhalter, mit DesignGrip by Nosag®, mit Fallsicherung, **FÜR** Wechselplatte

Acier inoxydable, avec porte-rouleau, avec DesignGrip by Nosag®, avec frein de sécurité, **POUR** plaque interchangeable / Acciaio inossidabile, con portacarta, con DesignGrip by Nosag®, con freno di sicurezza, **PER** placca intercambiabile

NOSAG	SGVSB Team	Sanitas Troesch	A	B	C
LW2.0076.525 ^{al}			600	250	110
LW2.0077.525 ^{al}			720	250	110
LW2.0078.525 ^{al}			850	250	110
LW2.0076.583 ^{bl}			600	250	110
LW2.0077.583 ^{bl}			720	250	110
LW2.0078.583 ^{bl}			850	250	110

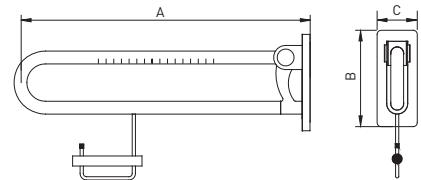

Montageplatte mit Abdeckung

Plaque de base / Placca di base con copertura

Edelstahl

Acier inoxydable / Acciaio inossidabile

NOSAG	SGVSB Team	Sanitas Troesch	A	B	C
LWA.0033.525 ^{al}	585 380				
LWA.0033.583 ^{bl}	585 380				

Montageset für

Set de montage pour / Set montaggio per

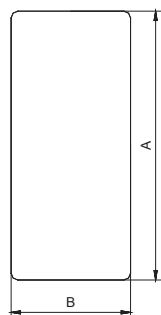

	NOSAG	SGVSB Team	Sanitas Troesch
Lochziegelsteine Brique / Mattone forato	LM1.0100.000	585 390	4721 387
Vorwandssysteme Murs préfabriqués / Muri prefabbricati	LM1.0200.000	585 391	4721 388
Beton Béton / Calcestruzzo	LM1.0300.000	585 392	
Gasbeton Béton cellulaire / Calcestruzzo cellulare	LM1.0400.000	585 393	
Vollgipsplatten Plaque alba / Lastre gesso	LM1.0500.000	585 394	

Haltegriffsystem Serie IneoLine Plus (Edelstahl)

Système de barres d'appui Série IneoLine Plus (acier inoxydable)

Sistema di maniglioni di sostegno Serie IneoLine Plus (acciaio inossidabile)

WC-Bereich

Section toilette / Settore toilette



Stützklappgriff

Barre d'appui rabattable / Corrimano ribaltabile

Edelstahl, DesignGrip by Nosag®, mit Fallsicherung, mit Fussstütze

Acier inoxydable, DesignGrip by Nosag®, avec frein de sécurité, avec pied / Acciaio inossidabile, DesignGrip by Nosag®, con freno di sicurezza, con piede d'appoggio

NOSAG	SGVSB Team	Sanitas Troesch	A	B	C
LW2.0016.525 ^{a)}			600	250	110
LW2.0017.525 ^{a)}			720	250	110
LW2.0018.525 ^{a)}			850	250	110
LW2.0016.583 ^{b)}			600	250	110
LW2.0017.583 ^{b)}			720	250	110
LW2.0018.583 ^{b)}			850	250	110

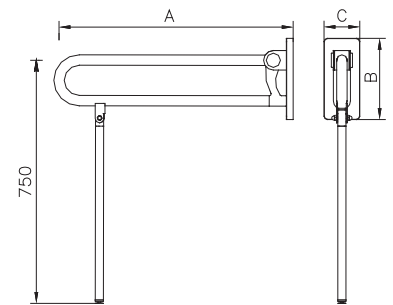

Montageset für

Set de montage pour / Set montaggio per

	NOSAG	SGVSB Team	Sanitas Troesch
Lochziegelsteine Brique / Mattone forato	LM1.0100.000	585 390	4721 387
Vorwandssysteme Murs préfabriqués / Muri prefabbricati	LM1.0200.000	585 391	4721 388
Beton Béton / Calcestruzzo	LM1.0300.000	585 392	
Gasbeton Béton cellulaire / Calcestruzzo cellulare	LM1.0400.000	585 393	
Vollgipsplatten Plaque alba / Lastre gesso	LM1.0500.000	585 394	

Haltegriffsystem Serie IneoLine Plus (Edelstahl)

Système de barres d'appui Série IneoLine Plus (acier inoxydable)

Sistema di maniglioni di sostegno Serie IneoLine Plus (acciaio inossidabile)

WC-Bereich

Section toilette / Settore toilette



Stützklappgriff

Barre d'appui rabattable / Corrimano ribaltabile

Edelstahl, DesignGrip by Nosag®, mit Fallsicherung, mit Standsäule für Bodenmontage, mit Montagesets

Acier inoxydable, DesignGrip by Nosag®, avec frein de sécurité, avec support pour fixation au sol, avec set de montage / Acciaio inossidabile, DesignGrip by Nosag®, con freno di sicurezza, con colonna per frissaggio al pavimento, materiale di fissaggio

NOSAG	SGVSB Team	Sanitas Troesch	A	B	C
LW2.0026.525 ^{a)}			600	750	
LW2.0027.525 ^{a)}			720	750	
LW2.0028.525 ^{a)}			850	750	
LW2.0026.583 ^{b)}			600	750	
LW2.0027.583 ^{b)}			720	750	
LW2.0028.583 ^{b)}			850	750	

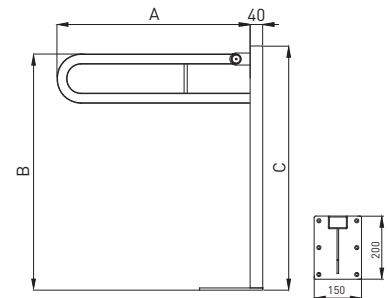

Haltegriffsystem Serie IneoLine Plus (Edelstahl)

Système de barres d'appui Série IneoLine Plus (acier inoxydable)

Sistema di maniglioni di sostegno Serie IneoLine Plus (acciaio inossidabile)

WC-Bereich

Section toilette / Settore toilette

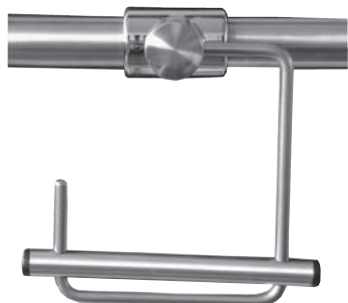

Papierrollenhalter

Porte-rouleau / Portacarta

Edelstahl, zum Anklemmen

Acier inoxydable, pour montage à la barre / Acciaio inossidabile, moletta di fissaggio

NOSAG

LWA.1102.525^{a)}

LWA.1102.583^{b)}

SGVSB Team

Sanitas Troesch

A

B

C



Papierrollenhalter

Porte-rouleau / Portacarta

Edelstahl, mit Blattstopper

Acier inoxydable, avec couvercle / Acciaio inossidabile, con freno srotolamento

NOSAG

LWA.1111.525^{a)}

LWA.1111.583^{b)}

SGVSB Team

Sanitas Troesch

A

B

C



Rückenstütze

Dossier / Schienale

Edelstahl, mit Rückenkissen, schwarz

Acier inoxydable, rembourrage noir / Acciaio inossidabile, schienale imbottito, nero

NOSAG

LWA.1410.525^{a)}

LWA.1410.583^{b)}

SGVSB Team

585 420

585 420

Sanitas Troesch

4721 399

4721 399

A

530

530

B

400

400

C

200

200

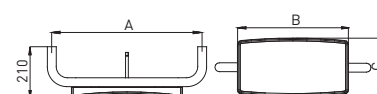

Haltegriffsystem Serie IneoLine Plus (Edelstahl)

Système de barres d'appui Série IneoLine Plus (acier inoxydable)

Sistema di maniglioni di sostegno Serie IneoLine Plus (acciaio inossidabile)

WC-Bereich

Section toilette / Settore toilette



Ersatzrollenhalter

Porte-rouleau de réserve / Portacarta di riserva

Edelstahl, für 1 Rolle

Acier inoxydable, pour 1 rouleau / Acciaio inossidabile, per 1 rotolo

NOSAG

SGVSB Team

Sanitas Troesch

LWA.1211.525^{a)}

LWA.1211.583^{b)}

A	B	C
155	80	
155	80	

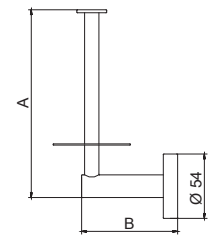

Ersatzrollenhalter

Porte-rouleau de réserve / Portacarta di riserva

Edelstahl, für 2 Rollen

Acier inoxydable, pour 2 rouleaux / Acciaio inossidabile, per 2 rotoli

NOSAG

SGVSB Team

Sanitas Troesch

LWA.1212.525^{a)}

LWA.1212.583^{b)}

A	B	C
280	80	
280	80	

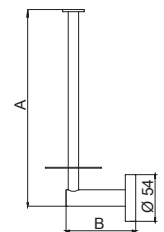

Bürstengarnitur

Ensemble brosse WC / Portaspazzola set

Edelstahl

Acier inoxydable / Acciaio inossidabile

NOSAG

SGVSB Team

Sanitas Troesch

LWA.1312.525^{a)}

LWA.1312.583^{b)}

A	B	C
380	135	
380	135	

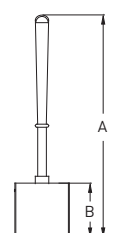

Haltegriffsystem Serie IneoLine Plus (Edelstahl)

Système de barres d'appui Série IneoLine Plus (acier inoxydable)

Sistema di maniglioni di sostegno Serie IneoLine Plus (acciaio inossidabile)

WC-Bereich

Section toilette / Settore toilette



Pictogramme

Pictogramme / Pittogramma

Edelstahl, matt gebürstet, männliche Person

Acier inoxydable, mat, personnage masculin / Acciaio inossidabile, opaco, bagno uomini

NOSAG	SGVSB Team	Sanitas Troesch	A	B	C
NWA.1710.583		4721 691	125	125	



Pictogramme

Pictogramme / Pittogramma

Edelstahl, matt gebürstet, weibliche Person

Acier inoxydable, mat, personnage féminin / Acciaio inossidabile, bagno donne

NOSAG	SGVSB Team	Sanitas Troesch	A	B	C
NWA.1711.583		4721 692	125	125	



Pictogramme

Pictogramme / Pittogramma

Edelstahl, matt gebürstet, IV-WC

Acier inoxydable, mat, toilette pour handicapés / Acciaio inossidabile, opaco, bagno handicap

NOSAG	SGVSB Team	Sanitas Troesch	A	B	C
NWA.1712.583		4721 693	125	125	

Haltegriffsystem Serie IneoLine Plus (Edelstahl)

Système de barres d'appui Série IneoLine Plus (acier inoxydable)

Sistema di maniglioni di sostegno Serie IneoLine Plus (acciaio inossidabile)

WC-Bereich

Section toilette / Settore toilette



Hygiene-Abfallbehälter

Poubelle mural / Contenitore rifiuti per salviette igieniche

Edelstahl, Wandmontage, 4.5 Liter

Acier inoxydable, montage mural, 4.5 litre / Acciaio inossidabile, montaggio a parete, 4.5 litri

NOSAG	SGVSB Team	Sanitas Troesch	A	B	C
MWA.1400.525 ^{a)}			260	225	100
MWA.1400.583 ^{b)}			260	225	100

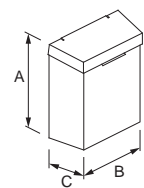

Hygienebeutelspender

Distributeur de sachets hygiéniques / Distributore di sacchetti igiene

Edelstahl

Acier inoxydable / Acciaio inossidabile

NOSAG	SGVSB Team	Sanitas Troesch	A	B	C
MWA.1500.525 ^{a)}			170	95	24
MWA.1500.583 ^{b)}			170	95	24

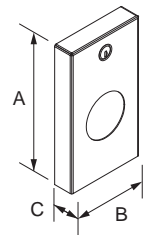

Abfallbehälter mit integriertem Hygienebeutelspender

Poubelle murale avec distributeur de sachets hygiéniques intégré /
Contenitore rifiuti con distributore sacchi igienici integrato

Edelstahl, Wandmontage, 4.5 Liter

Acier inoxydable, montage mural, 4.5 litre / Acciaio inossidabile, montaggio a parete, 4.5 litri

NOSAG	SGVSB Team	Sanitas Troesch	A	B	C
MWA.1510.525 ^{a)}			260	225	100
MWA.1510.583 ^{b)}			260	225	100

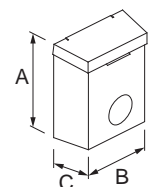

Haltegriffsystem Serie IneoLine Plus (Edelstahl)

Système de barres d'appui Série IneoLine Plus (acier inoxydable)

Sistema di maniglioni di sostegno Serie IneoLine Plus (acciaio inossidabile)

Dusch-Bereich

Section douche / Settore doccia



Brausestange

Glissières de douche / Asta per doccia

Edelstahl, mit DesignGrip by Nosag®, mit Brausehalter

Acier inoxydable, avec DesignGrip by Nosag®, avec support à rotule / Acciaio inossidabile, con DesignGrip by Nosag®, con supporto doccia

NOSAG	SGVSB Team	Sanitas Troesch	A	B	C
LD0.0008.525 ^{a)}	585 135	4721 835	800		
LD0.0009.525 ^{a)}			900		
LD0.0010.525 ^{a)}	585 136	4721 837	1000		
LD0.0011.525 ^{a)}	585 137	4721 838	1100		
LD0.0008.583 ^{b)}	585 135	4721 835	800		
LD0.0009.583 ^{b)}			900		
LD0.0010.583 ^{b)}	585 136	4721 837	1000		
LD0.0011.583 ^{b)}	585 137	4721 838	1100		

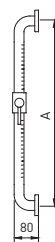

Winkelgriff mit Brausestange

Barre d'appui avec glissière de douche / Corrimano ad angolo con asta per doccia

Edelstahl, mit DesignGrip by Nosag®, mit Brausehalter

Acier inoxydable, avec DesignGrip by Nosag®, avec support à rotule / Acciaio inossidabile, con DesignGrip by Nosag®, con supporto doccia

NOSAG	SGVSB Team	Sanitas Troesch	A	B	C
LD1.0051.525.L ^{a)}	585 138	4721 831	1200	500	
LD1.0051.525.R ^{a)}	585 139	4721 832	1200	500	
LD1.0061.525.L ^{a)}			1200	600	
LD1.0061.525.R ^{a)}			1200	600	
LD1.0051.583.L ^{b)}	585 138	4721 831	1200	500	
LD1.0051.583.R ^{b)}	585 139	4721 832	1200	500	
LD1.0061.583.L ^{b)}			1200	600	
LD1.0061.583.R ^{b)}			1200	600	

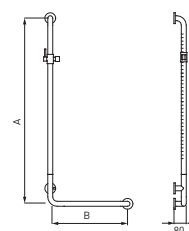

Haltegriffsystem Serie IneoLine Plus (Edelstahl)

Système de barres d'appui Série IneoLine Plus (acier inoxydable)

Sistema di maniglioni di sostegno Serie IneoLine Plus (acciaio inossidabile)

Dusch-Bereich

Section douche / Settore doccia



Duschhandlauf

Barre d'appui d'angle / Corrimano ad angolo

Edelstahl, mit DesignGrip by Nosag®

Acier inoxydable, avec DesignGrip by Nosag® / Acciaio inossidabile, con DesignGrip by Nosag®

NOSAG	SGVSB Team	Sanitas Troesch	A	B	C
LD2.0002.525 ^{a)}	585 140	4721 841	763	763	
LD2.0002.583 ^{b)}	585 140	4721 841	763	763	

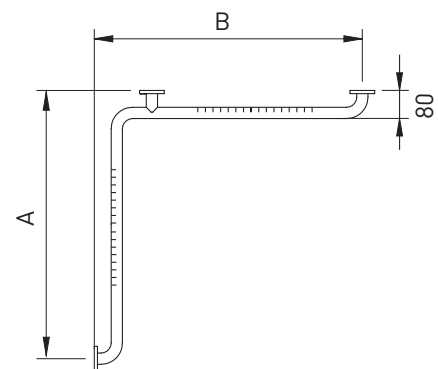

Duschhandlauf mit Brausehalterstange

Barre d'appui d'angle avec glissière de douche / Corrimano ad angolo con asta per doccia

Edelstahl, mit DesignGrip by Nosag® mit Brausehalter

Acier inoxydable, mat, avec DesignGrip by Nosag®, avec support à rotule / Acciaio inossidabile, opaco, con DesignGrip by Nosag®, con supporto doccia

NOSAG	SGVSB Team	Sanitas Troesch	A	B	C
LD2.0102.525.L ^{a)}	585 142	4721 833	1200	763	763
LD2.0102.525.R ^{a)}	585 143	4721 834	1200	763	763
LD2.0102.583.L ^{b)}	585 142	4721 833	1200	763	763
LD2.0102.583.R ^{b)}	585 143	4721 834	1200	763	763

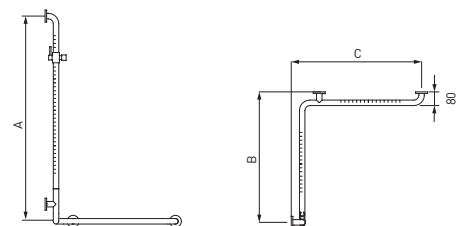

Haltegriffsystem Serie IneoLine Plus (Edelstahl)

Système de barres d'appui Série IneoLine Plus (acier inoxydable)

Sistema di maniglioni di sostegno Serie IneoLine Plus (acciaio inossidabile)

Dusch-Bereich

Section douche / Settore doccia



Duschhandlauf mit Brausehalterstange

Barre d'appui d'angle avec glissière de douche / Corrimano ad angolo con asta per doccia

Edelstahl, mit DesignGrip by Nosag®, mit Brausehalter, Brausestange verschiebbar

Acier inoxydable, avec DesignGrip by Nosag®, barre verticale coulissante latérale avec support à rotule /

Acciaio inossidabile, con DesignGrip by Nosag®, asta per doccia scorrevole con supporto doccia

NOSAG	SGVSB Team	Sanitas Troesch	A	B	C
LD2.0202.525 ^{a)}	585 141	4721 830	1200	763	763
LD2.0202.583 ^{b)}	585 141	4721 830	1200	763	763

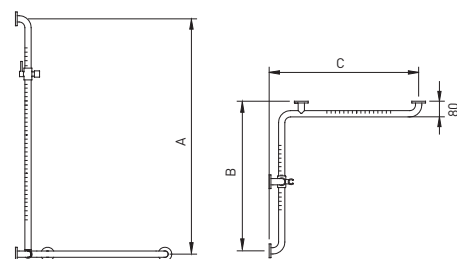

Duschablage

Tablette de douche / Portasapone doccia

Nylon, dunkelgrau, zum Auflegen

Nylon, gris foncé, pour poser sur barre d'appui / Nylon, grigio scuro, a mettere

NOSAG	SGVSB Team	Sanitas Troesch	A	B	C
NDA.4113.	586 241	4721 151	75	210	110

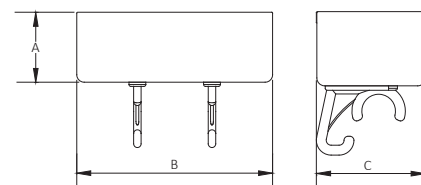

Haltegriffsystem Serie IneoLine Plus (Edelstahl)

Système de barres d'appui Série IneoLine Plus (acier inoxydable)

Sistema di maniglioni di sostegno Serie IneoLine Plus (acciaio inossidabile)

Dusch-Bereich

Section douche / Settore doccia

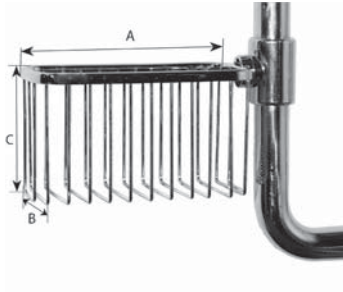

Duschablage

Tablette de douche / Portasapone doccia

Edelstahl, zum Anklemmen

Acier inoxydable, à clipser barre d'appui / Acciaio inossidabile, da incastro

NOSAG	SGVSB Team	Sanitas Troesch	A	B	C
LDA.1125.525 ^{a)}	585 125		200	100	80
LDA.1125.583 ^{b)}	585 125		200	100	80



Brausehalter

Support à rotule / Supporto doccia

Edelstahl, d = 32 mm

Acier inoxydable, d = 32 mm / Acciaio inossidabile, d = 32 mm

NOSAG	SGVSB Team	Sanitas Troesch	A	B	C
LDA.1101.525 ^{a)}	585 119				
LDA.1101.583 ^{b)}	585 119				

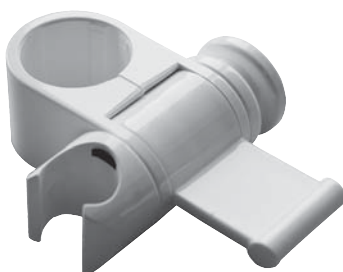

Brausehalter

Support à rotule / Supporto doccia

Nylon, d = 32 mm, dunkelgrau

Nylon, d = 32 mm, gris foncé / Nylon, d = 32 mm, grigio scuro

NOSAG	SGVSB Team	Sanitas Troesch	A	B	C
NDA.4000.	585 116				

Haltegriffsystem Serie IneoLine Plus (Edelstahl)

Système de barres d'appui Série IneoLine Plus (acier inoxydable)

Sistema di maniglioni di sostegno Serie IneoLine Plus (acciaio inossidabile)

Dusch-Bereich

Section douche / Settore doccia



Duschklappsitz

Siège de douche rabattable / Sedile ribaltabile

Edelstahl, mit Fallsicherung, für Wandmontage, Kunststoffmodul weiss

Acier inoxydable, avec frein de sécurié, montage mural, siège blanc / Acciaio inossidabile, con freno di sicurezza, montaggio a parete, modulo in plastica bianca

NOSAG	SGVSB Team	Sanitas Troesch	A	B	C
FD3.1000.525 ^{a)}	585 403	4721 394	482	355	133
FD3.1000.583 ^{b)}	585 403	4721 394			

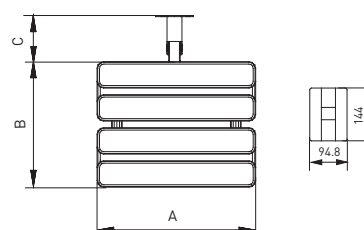

Montageset für

Set de montage pour / Set montaggio per

	NOSAG	SGVSB Team	Sanitas Troesch
Lochziegelsteine Brique / Mattone forato	LM1.0100.000	585 390	4721 387
Vorwandssysteme Murs préfabriqués / Muri prefabbricati	LM1.0200.000	585 391	4721 388
Beton Béton / Calcestruzzo	LM1.0300.000	585 392	
Gasbeton Béton cellulaire / Calcestruzzo cellulare	LM1.0400.000	585 393	
Vollgipsplatten Plaque alba / Lastre gesso	LM1.0500.000	585 394	

Haltegriffsystem Serie IneoLine Plus (Edelstahl)

Système de barres d'appui Série IneoLine Plus (acier inoxydable)

Sistema di maniglioni di sostegno Serie IneoLine Plus (acciaio inossidabile)

Dusch-Bereich

Section douche / Settore doccia



Duschklappsitz

Siège de douche rabattable / Sedile ribaltabile

Aluminium, mit Höhenverstellung 30 cm, **für Wandmontage**, mit weichem Polster, und Rückenkissen, weiss, mit Armstützen

Aluminium, réglable en hauteur 30 cm, **montage mural**, avec rembourrage et dossier blanc, avec barres d'appui rabattable / Alluminio, altezza regolabile 30 cm, **montaggio a parete**, imbottito morbido bianco, con braccioli e schienale

NOSAG

RD3.6130.100

SGVSB Team

Sanitas Troesch

A

B

C

440

570

570

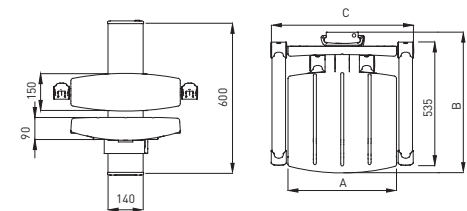

Montageset für

Set de montage pour / Set montaggio per

Lochziegelsteine

Brique / Mattone forato

NOSAG

RM1.0161.000

SGVSB Team

Sanitas Troesch

Vorwandssysteme

Murs préfabriqués / Muri prefabbricati

RM1.0261.000

Haltegriffsystem Serie IneoLine Plus (Edelstahl)

Système de barres d'appui Série IneoLine Plus (acier inoxydable)

Sistema di maniglioni di sostegno Serie IneoLine Plus (acciaio inossidabile)

Dusch-Bereich

Section douche / Settore doccia



Duschklappsitz

Siège de douche rabattable / Sedile ribaltabile

Edelstahl Scharnier, mit Fallsicherung, für Wandmontage, mit weichem, Polster, weiss
Variante: mit zus. Bodenstützen

Charnières en acier inoxydable, avec frein de sécurité, montage mural, avec rembourrage blanc,
Variante: avec pieds suppl. / Cerniera acciaio inossidabile, con freno di sicurezza, montaggio a parete,
imbottito morbido bianco, varianta: con piedi d'appoggio

NOSAG	SGVSB Team	Sanitas Troesch	A	B	C
RD3.6120.100	585 412	4721 470	430	405	105
RD3.6121.100			430	405	105

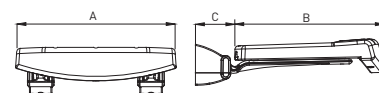

Montageset für

Set de montage pour / Set montaggio per

	NOSAG	SGVSB Team	Sanitas Troesch
Lochziegelsteine Brique / Mattone forato	RM1.0101.000	585 413	4721 472
Vorwandssysteme Murs préfabriqués / Muri prefabbricati	RM1.0201.000	585 414	4721 473
Beton Béton / Calcestruzzo	RM1.0301.000		
Gasbeton Béton cellulaire / Calcestruzzo cellulare	RM1.0401.000		
Vollgipsplatten Plaque alba / Lastre gesso	RM1.0501.000		

Haltegriffsystem Serie IneoLine Plus (Edelstahl)

Système de barres d'appui Série IneoLine Plus (acier inoxydable)

Sistema di maniglioni di sostegno Serie IneoLine Plus (acciaio inossidabile)

Dusch-Bereich

Section douche / Settore doccia



Duschklappsitz

Siège de douche rabattable / Sedile ribaltabile

Edelstahl Scharnier, mit Fallsicherung, für Wandmontage, mit weichem Polster, und Rückenkissen, weiss, mit Stützklappgriff 460 mm mit zus. Bodenstützen

Charnières en acier inoxydable, montage mural, avec frein de sécurité, avec rembourrage et dossier blanc, avec barres d'appui rabattable 460 mm, avec pieds suppl. / Cerniera acciaio inossidabile, con freno di sicurezza, montaggio a parete, imbottito morbido e schienale bianco, con braccioli 460 mm, con piedi d'appoggio

NOSAG

SGVSB Team

Sanitas Troesch

A

B

C

RD3.6123.100

430

405

105

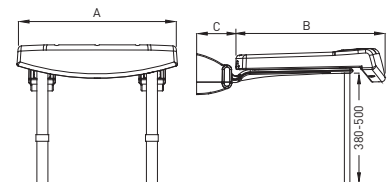

Montageset für

Set de montage pour / Set montaggio per

	NOSAG	SGVSB Team	Sanitas Troesch
Lochziegelsteine Brique / Mattone forato	RM1.0121.000		
Vorwandssysteme Murs préfabriqués / Muri prefabbricati	RM1.0221.000		
Beton Béton / Calcestruzzo	RM1.0321.000		
Gasbeton Béton cellulaire / Calcestruzzo cellulare	RM1.0421.000		
Vollgipsplatten Plaque alba / Lastre gesso	RM1.0521.000		

Haltegriffsystem Serie IneoLine Plus (Edelstahl)

Système de barres d'appui Série IneoLine Plus (acier inoxydable)

Sistema di maniglioni di sostegno Serie IneoLine Plus (acciaio inossidabile)

Dusch-Bereich

Section douche / Settore doccia



Duschklappsitz

Siège de douche rabattable / Sedile ribaltabile

Aluminium, mit Höhenverstellung 30 cm, **zum Einhängen**, mit weichem Polster, und Rückenkissen, weiss, mit Armstützen

Aluminium, réglable en hauteur 30 cm, **à suspendre**, avec rembourrage et dossier blanc, avec barres d'appui rabattable / Alluminio, altezza regolabile 30 cm, **per appendere**, sedile imbottito morbido, con braccioli e schienale, bianco

NOSAG

SGVSB Team

Sanitas Troesch

A

B

C

RD3.6900.100

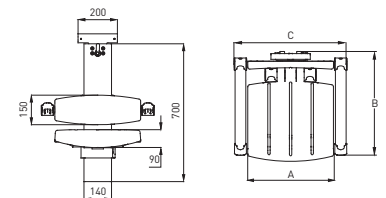

Duschklappsitz

Siège de douche rabattable / Sedile ribaltabile

Edelstahl, mit Fallsicherung, für Wandmontage, mit weichem Polster, grau, **Variante:** mit zus. Bodenstützen

Acier inoxydable, avec frein de sécurité, montage mural, avec rembourrage gris, **Variante:** avec pieds suppl. / Acciaio inossidabile, con freno di sicurezza, montaggio a parete, con sedile imbottito morbido, grigio **varianta:** con piedi d'appoggio

NOSAG

SGVSB Team

Sanitas Troesch

A

B

C

FD3.1100.525^{a)}

460

410

130

FD3.1110.525^{a)}

460

410

130

FD3.1100.583^{b)}

460

410

130

FD3.1110.583^{b)}

460

410

130

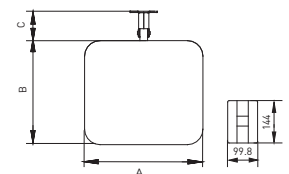

Montageset für

Set de montage pour / Set montaggio per

	NOSAG	SGVSB Team	Sanitas Troesch
Lochziegelsteine Brique / Mattone forato	LM1.0100.000	585 390	4721 387
Vorwandssysteme Murs préfabriqués / Muri prefabbricati	LM1.0200.000	585 391	4721 388
Beton Béton / Calcestruzzo	LM1.0300.000	585 392	
Gasbeton Béton cellulaire / Calcestruzzo cellulare	LM1.0400.000	585 393	
Vollgipsplatten Plaque alba / Lastre gesso	LM1.0500.000	585 394	

Haltegriffsystem Serie IneoLine Plus (Edelstahl)

Système de barres d'appui Série IneoLine Plus (acier inoxydable)

Sistema di maniglioni di sostegno Serie IneoLine Plus (acciaio inossidabile)

Dusch-Bereich

Section douche / Settore doccia



Duschklappsitz

Siège de douche rabattable / Sedile ribaltabile

Edelstahl, mit Fallsicherung, für Wandmontage, mit weichem Polster, grau, mit Hygieneausschnitt vorn offen, **Variante:** mit zus. Bodenstützen

Acier inoxydable, avec frein de sécurité, avec montage mural, avec rembourrage gris, enclanchure, ouvert devant, **Variante:** avec pieds suppl. / Acciaio inossidabile, con freno di sicurezza, montaggio a parete, sedile imbottito morbido, grigio, apertura d'igiene, fronte aperta, **varianta:** con piedi d'appoggio

NOSAG	SGVSB Team	Sanitas Troesch	A	B	C
FD3.1101.525.A ^{al}			460	410	130
FD3.1111.525.A ^{al}			460	410	130
FD3.1101.583.A ^{bl}			460	410	130
FD3.1111.583.A ^{bl}			460	410	130

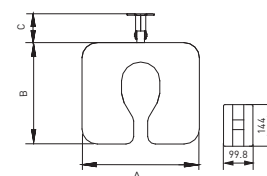

Montageset für

Set de montage pour / Set montaggio per

	NOSAG	SGVSB Team	Sanitas Troesch
Lochziegelsteine Brique / Mattone forato	LM1.0100.000	585 390	4721 387
Vorwandssysteme Murs préfabriqués / Muri prefabbricati	LM1.0200.000	585 391	4721 388
Beton Béton / Calcestruzzo	LM1.0300.000	585 392	
Gasbeton Béton cellulaire / Calcestruzzo cellulare	LM1.0400.000	585 393	
Vollgipsplatten Plaque alba / Lastre gesso	LM1.0500.000	585 394	

Haltegriffsystem Serie IneoLine Plus (Edelstahl)

Système de barres d'appui Série IneoLine Plus (acier inoxydable)

Sistema di maniglioni di sostegno Serie IneoLine Plus (acciaio inossidabile)

Dusch-Bereich

Section douche / Settore doccia



Duschklappsitz

Siège de douche rabattable / Sedile ribaltabile

Edelstahl, mit Fallsicherung, für Wandmontage, mit weichem Polster, grau, mit Hygieneausschnitt vorn geschlossen, **Variante:** mit zus. Bodenstützen

Acier inoxydable, avec frein de sécurité, montage mural, rembourrage gris, enchancrure, fermé devant, **Variante:** avec pieds suppl. / Acciaio inossidabile, con freno di sicurezza, montaggio a parete, sedile imbottito morbido, grigio, apertura d'igiene, fronte aperta, **varianta:** con piedi d'appoggio

NOSAG	SGVSB Team	Sanitas Troesch	A	B	C
FD3.1102.525.A ^{a)}			460	410	130
FD3.1112.525.A ^{a)}			460	410	130
FD3.1102.583.A ^{b)}			460	410	130
FD3.1112.583.A ^{b)}			460	410	130

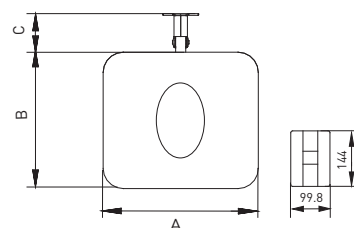

Montageset für

Set de montage pour / Set montaggio per

	NOSAG	SGVSB Team	Sanitas Troesch
Lochziegelsteine Brique / Mattone forato	LM1.0100.000	585 390	4721 387
Vorwandssysteme Murs préfabriqués / Muri prefabbricati	LM1.0200.000	585 391	4721 388
Beton Béton / Calcestruzzo	LM1.0300.000	585 392	
Gasbeton Béton cellulaire / Calcestruzzo cellulare	LM1.0400.000	585 393	
Vollgipsplatten Plaque alba / Lastre gesso	LM1.0500.000	585 394	

Haltegriffsystem Serie IneoLine Plus (Edelstahl)

Système de barres d'appui Série IneoLine Plus (acier inoxydable)

Sistema di maniglioni di sostegno Serie IneoLine Plus (acciaio inossidabile)

Dusch-Bereich

Section douche / Settore doccia



Duschklappsitz

Siège de douche rabattable / Sedile ribaltabile

Aluminium verchromt (501), mit Fallsicherung, für Wandmontage, Polster anthrazit
 Aluminium chromé (501), avec frein de sécurité, montage mural, rembourrage anthracite /
 Alluminio cromato (501), con freno di sicurezza, muro montaggio, sedile imbottito, antracite

NOSAG	SGVSB Team	Sanitas Troesch	A	B	C
ND3.6100.501	585 416		380	450	
ND3.6110.501	585 417		450	450	

Aluminium anthrazit (900), silber (599) oder weiss (100), mit Fallsicherung, für Wandmontage, Polster anthrazit

Aluminium anthracite (900), argent (599) ou blanc (100), avec frein de sécurité, montage mural, rembourrage anthracite / Alluminio antracite (900), argento (599) o bianco (100), con freno di sicurezza, muro montaggio, sedile imbottito, antracite

NOSAG	SGVSB Team	Sanitas Troesch	A	B	C
ND3.6100.	585 610	4721 755	380	450	
ND3.6110.	585 611	4721 756	450	450	

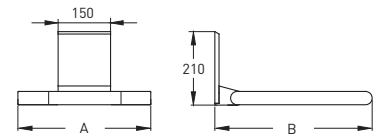

Montageset für

Set de montage pour / Set montaggio per

	NOSAG	SGVSB Team	Sanitas Troesch
Lochziegelsteine Brique / Mattone forato	NM1.0106.000	585 580	4721 795
Vorwandssysteme Murs préfabriqués / Muri prefabbricati	NM1.0206.000	585 581	4721 796
Beton Béton / Calcestruzzo	NM1.0306.000		

Haltegriffsystem Serie IneoLine Plus (Edelstahl)

Système de barres d'appui Série IneoLine Plus (acier inoxydable)

Sistema di maniglioni di sostegno Serie IneoLine Plus (acciaio inossidabile)

Dusch-Bereich

Section douche / Settore doccia



Duschklappsitz

Siège de douche rabattable / Sedile ribaltabile

Aluminium verchromt (501), mit Fallsicherung, für Wandmontage, mit Hygieneausschnitt, Polster anthrazit
 Aluminium chromé (501), avec frein de sécurité, avec échancrure, montage mural, avec rembourrage anthracite / Alluminio cromato (501), con freno di sicurezza, con nicchia igiene, muro montaggio, sedile imbottito, antracite

NOSAG	SGVSB Team	Sanitas Troesch	A	B	C
ND3.6110.501.A			450	450	

Aluminium anthrazit (900), silber (599) oder weiss (100), mit Fallsicherung, für Wandmontage, mit Hygieneausschnitt, Polster anthrazit

Aluminium anthracite (900), argent (599) ou blanc (100), avec frein de sécurité, avec échancrure, montage mural, rembourrage anthracite / Alluminio antracite (900), argento (599) o bianco (100), con freno di sicurezza, muro montaggio, con nicchia igiene, sedile imbottito, antracite

NOSAG	SGVSB Team	Sanitas Troesch	A	B	C
ND3.6110.-A			450	450	

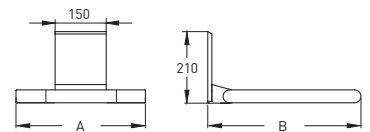

Montageset für

Set de montage pour / Set montaggio per

	NOSAG	SGVSB Team	Sanitas Troesch
Lochziegelsteine Brique / Mattone forato	NM1.0106.000	585 580	4721 795
Vorwandssysteme Murs préfabriqués / Muri prefabbricati	NM1.0206.000	585 581	4721 796
Beton Béton / Calcestruzzo	NM1.0306.000		

Haltegriffsystem Serie IneoLine Plus (Edelstahl)

Système de barres d'appui Série IneoLine Plus (acier inoxydable)

Sistema di maniglioni di sostegno Serie IneoLine Plus (acciaio inossidabile)

Dusch-Bereich

Section douche / Settore doccia



Rückenkissen

Dossier / Schienale

Edelstahl, für Wandmontage, mit weichem Polster, grau

Acier inoxydable, montage mural, rembourrage gris / Acciaio inossidabile, montaggio a parete, grigio

NOSAG

SGVSB Team

Sanitas Troesch

FDA.1410.339

A

B

C

445

195

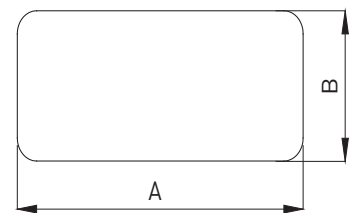

Duschklappsitz

Siège de douche rabattable / Sedile ribaltabile

Edelstahl, mit Fallsicherung, zum Einhängen auf 2 Höhen, mit weichem Polster, grau

Acier inoxydable, à suspendre avec hauteurs variables, frein de sécurité, avec rembourrage gris / Acciaio inossidabile, con freno di sicurezza, per appendere su 2 altezze, con imbottito morbida, grigio

NOSAG

SGVSB Team

Sanitas Troesch

FD3.1500.525^{a)}

FD3.1500.583^{b)}

A

B

C

460

405

210

460

405

210

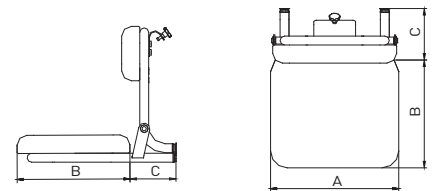

Duschklappsitz

Siège de douche rabattable / Sedile ribaltabile

Edelstahl, mit Fallsicherung, zum Einhängen auf 2 Höhen, mit weichem Polster, grau, mit Hygieneauschnitt vorn offen

Acier inoxydable, à suspendre avec hauteurs variables, frein de sécurité, avec rembourrage gris, enclanchure, ouvert devant / Acciaio inossidabile, con freno di sicurezza, per appendere su 2 altezze, con imbottito morbida, grigio, con piedi d'appoggio

NOSAG

SGVSB Team

Sanitas Troesch

FD3.1501.525.A^{a)}

FD3.1501.583.A^{b)}

A

B

C

460

405

210

460

405

210

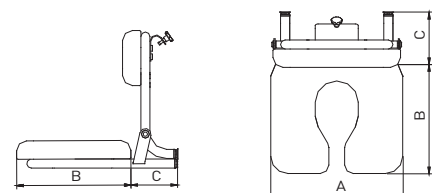

a) = hochglanz poliert, poli, brillante / b) = matt gebürstet, mat, opaco

* Farbskala siehe Seite 252 / gamme de couleurs voir la page 252 / gamma di colori vedere pagina 252

Haltegriffsystem Serie IneoLine Plus (Edelstahl)

Système de barres d'appui Série IneoLine Plus (acier inoxydable)

Sistema di maniglioni di sostegno Serie IneoLine Plus (acciaio inossidabile)

Dusch-Bereich

Section douche / Settore doccia



Duschklappsitz

Siège de douche rabattable / Sedile ribaltabile

Edelstahl, mit Fallsicherung, zum Einhängen auf 2 Höhen, mit weichem Polster, grau, mit Hygieneausschnitt vorn geschlossen

Acier inoxydable, avec frein de sécurité, à suspendre avec hauteurs variables, avec rembourrage gris, enchancre, fermé devant / Acciaio inossidabile, con freno di sicurezza, per appendere su 2 altezze, con imbottito morbida, grigio, con piedi d'appoggio

NOSAG

FD3.1502.525.A^{a)}

FD3.1502.583.A^{b)}

SGVSB Team

Sanitas Troesch

A

B

C

460 405 210

460 405 210

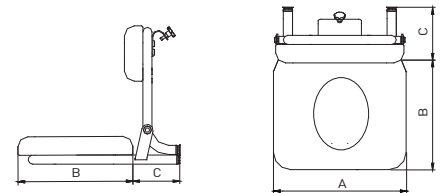

Duschklappsitz

Siège de douche rabattable / Sedile ribaltabile

Edelstahl, mit Fallsicherung, zum Einhängen auf 2 Höhen, Kunststoffmodul weiss

Acier inoxydable, avec frein de sécurité, à suspendre avec hauteurs variables, siège blanc /

Acciaio inossidabile, con freno di sicurezza, per appendere su 2 altezze, modulo in plastica bianco

NOSAG

FD3.1400.525^{a)}

FD3.1400.583^{b)}

SGVSB Team

585 404

585 404

Sanitas Troesch

4721 398

4721 398

A

B

C

482 364 533

482 364 533

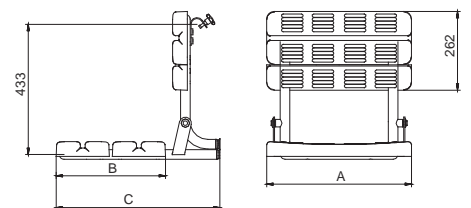

Duschklappsitz

Siège de douche rabattable / Sedile ribaltabile

Aluminium mit Fallsicherung, zum Einhängen, Polster anthrazit

Aluminium avec frein de sécurité, à suspendre rembourrage noir / Alluminio con freno di sicurezza, per appendura altezza, sedile imbottito, antracite

NOSAG

ND3.6600.

ND3.6610.

SGVSB Team

585 410

585 418

Sanitas Troesch

4721 853

4721 854

A

B

C

380 563

450 563

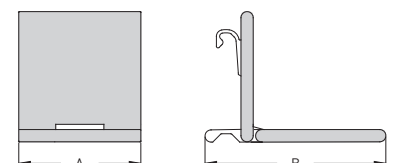

Haltegriffsystem Serie IneoLine Plus (Edelstahl)

Système de barres d'appui Série IneoLine Plus (acier inoxydable)

Sistema di maniglioni di sostegno Serie IneoLine Plus (acciaio inossidabile)

Dusch-Bereich

Section douche / Settore doccia



Duschklappsitz

Siège de douche rabattable / Sedile ribaltabile

Aluminium mit Fallsicherung, zum Einhängen, mit Hygieneausschnitt

Polster anthrazit Aluminium avec frein de sécurité, à suspendre, avec échancrure, rembourrage noir / Alluminio con freno di sicurezza, per appendura altezza, sedile imbottito, con nicchia igiene, antracite

NOSAG

SGVSB Team

Sanitas Troesch

A

B

C

ND3.6610.-A

450

563

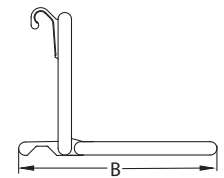
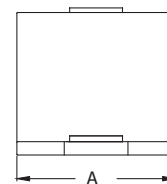

Duschvorhangstangen gerade

Tringle droite pour rideau de douche / Doccia bastone per tende

Edelstahl, d = 22 mm, mit Vorhangringen, Nylon, weiss

Acier inoxydable, d = 22 mm, avec anneaux pour rideau, nylon, blanc / Acciaio inossidabile, d = 22 mm, tenda anelli, Nylon, bianco

NOSAG

SGVSB Team

Sanitas Troesch

A

B

C

LD5.1008.525^{a)}

171 541

800

LD5.1009.525^{a)}

171 546

900

LD5.1010.525^{a)}

171 547

1000

LD5.1011.525^{a)}

171 548

1100

LD5.1008.583^{b)}

171 541

800

LD5.1009.583^{b)}

171 546

900

LD5.1010.583^{b)}

171 547

1000

LD5.1011.583^{b)}

171 548

1100

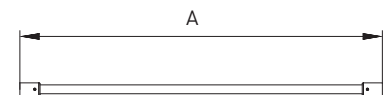

Haltegriffsystem Serie IneoLine Plus (Edelstahl)

Système de barres d'appui Série IneoLine Plus (acier inoxydable)

Sistema di maniglioni di sostegno Serie IneoLine Plus (acciaio inossidabile)

Dusch-Bereich

Section douche / Settore doccia



Duschvorhangstangen L-Form

Tringle pour rideau de douche form L / Doccia bastone per tende

Edelstahl, d = 22 mm, mit Vorhangringen, Nylon, weiss

Acier inoxydable, d = 22 mm, avec anneaux pour rideau, nylon, blanc / Acciaio inossidabile, d = 22 mm, tenda anelli, Nylon, bianco

NOSAG	SGVSB Team	Sanitas Troesch	A	B	C
LD5.1100.525 ^{a)}	171 549	4721 891	900	900	
LD5.1101.525 ^{a)}	171 551	4721 892	1000	1000	
LD5.1102.525 ^{a)}	171 550		1100	1100	
LD5.1103.525 ^{a)}	171 542	4721 894	1200	1200	
LD5.1191.525 ^{a)}	171 543	4721 893	900	1100	
LD5.1100.583 ^{b)}	171 549	4721 891	900	900	
LD5.1101.583 ^{b)}	171 551	4721 892	1000	1000	
LD5.1102.583 ^{b)}	171 550		1100	1100	
LD5.1103.583 ^{b)}	171 542	4721 894	1200	1200	
LD5.1191.583	171 543	4721 893	900	1100	

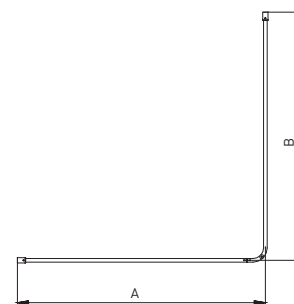

Duschvorhang

Rideau de douche / Tenda per doccia

100% Synthetik, waschbar 60°, weiss, antibakteriell

100% synthétique, lavable 60°, blanc, antibactérien / 100% sintetico, lavabile 60°, bianco, antibatterico

NOSAG	SGVSB Team	Sanitas Troesch	A	B	C
LDA.L33311000			1200	2000	

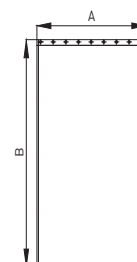

Haltegriffsystem Serie IneoLine Plus (Edelstahl)

Système de barres d'appui Série IneoLine Plus (acier inoxydable)

Sistema di maniglioni di sostegno Serie IneoLine Plus (acciaio inossidabile)

Dusch-Bereich

Section douche / Settore doccia



Duschvorhang

Rideau de douche / Tenda per doccia

100% Polyester, mit Bleiband, bei 60° waschbar, dauerhaft antibakteriell, weiss mit Struktur

Pour tringle forme L, polyester 100%, avec ourlet plomb, lavable à 60°, durablement antibactérien, blanc avec structure / Per aste doccia ad angolo, 100% poliestere, bordo incl. piomba, lavabile a 60°, antibatterico durevole, bianco con struttura

NOSAG	SGVSB Team	Sanitas Troesch	A	B	C
NDA.5501.019	585 630		2400	2000	
NDA.5502.019	585 631		3000	2000	
NDA.5503.019	585 632		3600	2000	

2400 x 2000 mm (16 Ösen / 16 oeillets / 16 occhielli), für Artikel Nr: LD5.1100. und LD5.1101. / pour l'article LD5.1100. et LD5.1101. / per articolo LD5.1100. e LD5.1101.

3000 x 2000 mm (20 Ösen / 20 oeillets / 20 occhielli), für Artikel Nr: LD5.1103. und LD5.1191. / pour l'article LD5.1103. et LD5.1191. / per articolo LD5.1103. e LD5.1191.

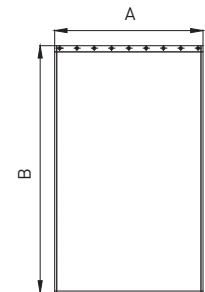

Deckenabhängung

Fixation pour plafond / Supporto al plafone

Edelstahl, auf Mass kürzbar

Acier inoxydable, possible de raccourcir soi même / Acciaio inossidabile, accorciabile su misura

NOSAG	SGVSB Team	Sanitas Troesch	A	B	C
LDA.1804.525 ^{a)}	171 544	4721 896	400		
LDA.1805.525 ^{a)}	171 556		500		
LDA.1806.525 ^{a)}	171 545	4721 898	600		
LDA.1810.525 ^{a)}	171 557		1000		
LDA.1804.583 ^{b)}	171 544	4721 896	400		
LDA.1805.583 ^{b)}	171 556		500		
LDA.1806.583 ^{b)}	171 545	4721 898	600		
LDA.1810.583 ^{b)}	171 557		1000		



Haltegriffsystem Serie IneoLine Plus (Edelstahl)

Système de barres d'appui Série IneoLine Plus (acier inoxydable)

Sistema di maniglioni di sostegno Serie IneoLine Plus (acciaio inossidabile)

Dusch-Bereich

Section douche / Settore doccia



Duschspritzschutz

Pare éclaboussure / Protezione antischizzo

Edelstahl, mit Fallsicherung, für Wandmontage, Variante: vorderer Bogen schwenkbar

Acier inoxydable, avec frein de sécurité, montage mural, Variante: pivotant / Acciaio inossidabile, con freno di sicurezza, montaggio a parete, variante: curva anteriore girevole

NOSAG	SGVSB Team	Sanitas Troesch	A	B	C
FD6.1294.525.L ^{a)}	585 011	4721 351	900	450	
FD6.1294.525.R ^{a)}	585 010	4721 352	900	450	
FD6.1294.583.L ^{b)}	585 011	4721 351	900	450	
FD6.1294.583.R ^{b)}	585 010	4721 352	900	450	

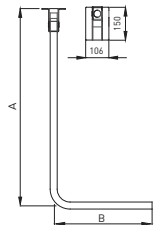

Montageset für

Set de montage pour / Set montaggio per

	NOSAG	SGVSB Team	Sanitas Troesch
Lochziegelsteine Brique / Mattone forato	FM1.0100.000		
Vorwandssysteme Murs préfabriqués / Muri prefabbricati	FM1.0200.000		
Beton Béton / Calcestruzzo	FM1.0300.000		
Gasbeton Béton cellulaire / Calcestruzzo cellulare	FM1.0400.000		
Vollgipsplatten Plaque alba / Lastre gesso	FM1.0500.000		



Duschspritzschutzvorhang

Rideau pour pare-éclaboussure / Tenda paraspruzzi

100% Polyesterstoff, Relief white, mit Bleiband, bei 40° waschbar

100% polyester étoffes, Relief white, avec ourlet, plombé, lavable à 40° / 100% poliester, Relief white, bordo incl. piombo, lavabile a 40°

NOSAG	SGVSB Team	Sanitas Troesch	A	B	C
FDA.0799.100	585 012	4721 349	1350	850	

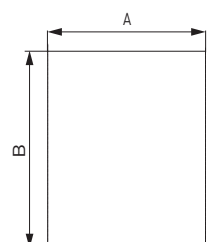

Haltegriffsystem Serie IneoLine Plus (Edelstahl)

Système de barres d'appui Série IneoLine Plus (acier inoxydable)

Sistema di maniglioni di sostegno Serie IneoLine Plus (acciaio inossidabile)

Dusch-Bereich

Section douche / Settore doccia



Duschspritzschutz

Pare éclaboussure / Protezione antischizzo

Edelstahl, mit Fallsicherung, für Wandmontage

Acier inoxydable, avec frein de sécurité, montage mural / Acciaio inossidabile, con freno di sicurezza, montaggio a parete

NOSAG	SGVSB Team	Sanitas Troesch	A	B	C
LD6.0008.525 ^{a)}			850	250	110
LD6.0008.583 ^{b)}			850	250	110

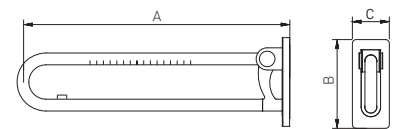

Montageset für

Set de montage pour / Set montaggio per

	NOSAG	SGVSB Team	Sanitas Troesch
Lochziegelsteine Brique / Mattone forato	LM1.0100.000	585 390	4721 387
Vorwandssysteme Murs préfabriqués / Muri prefabbricati	LM1.0200.000	585 391	4721 388
Beton Béton / Calcestruzzo	LM1.0300.000	585 392	
Gasbeton Béton cellulaire / Calcestruzzo cellulare	LM1.0400.000	585 393	
Vollgipsplatten Plaque alba / Lastre gesso	LM1.0500.000	585 394	



Duschspritzschutzvorhang

Rideau pour pare-éclaboussure / Tenda paraspruzzi

100% Polyesterstoff, Relief white, mit Bleiband, bei 40° waschbar

100% polyester étoffes, Relief white, avec ourlet, plombé, lavable à 40° / 100% poliestere, Relief white, bordo incl. piombo, lavabile a 40°

NOSAG	SGVSB Team	Sanitas Troesch	A	B	C
NDA.0793.100			850	750	

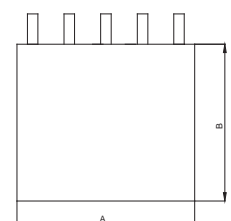

Haltegriffsystem Serie IneoLine Plus (Edelstahl)

Système de barres d'appui Série IneoLine Plus (acier inoxydable)

Sistema di maniglioni di sostegno Serie IneoLine Plus (acciaio inossidabile)

Lavabo-Bereich

Section lavabo / Settore lavabo

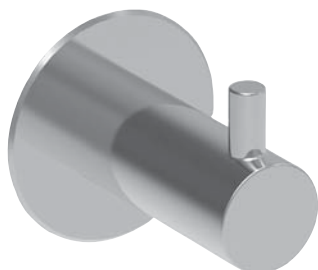

Wandhaken

Crochet mural / Gancio a parete

Edelstahl, Ausladung 63 mm

Acier inoxydable, saillie 63 mm / Acciaio inossidabile, lunghezza 63 mm

NOSAG

LLA.1711.525^{a)}

LLA.1711.583^{b)}

SGVSB Team

Sanitas Troesch

A

B

C

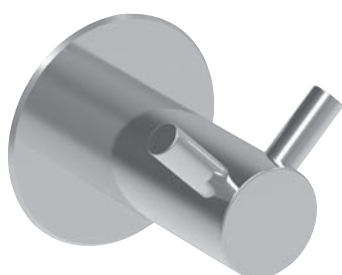

Wandhaken

Crochet mural / Gancio a parete

Edelstahl, Doppelhaken, Ausladung 63 mm

Acier inoxydable, crochet double, saillie 63 mm / Acciaio inossidabile, doppia gancio, lunghezza 63 mm

NOSAG

LLA.1712.525^{a)}

LLA.1712.583^{b)}

SGVSB Team

Sanitas Troesch

A

B

C



Haltegriff mit Handtuchhalter

Barre d'appui avec porte-serviette / Corrimano con portasalviette

Edelstahl, Design Grip, 600 mm / 800 mm, max. Belastung 120 kg

Acier inoxydable, Design Grip, 600 mm / 800 mm, charge max. 120 kg / Acciaio inossidabile, Design Grip, 600 mm / 800 mm, carico ammissibile 120 kg

NOSAG

LLA.0630.525^{a)}

LLA.0631.525^{a)}

LLA.0630.583^{b)}

LLA.0631.583^{b)}

SGVSB Team

Sanitas Troesch

A

B

C

600 45

800 45

600 45

800 45

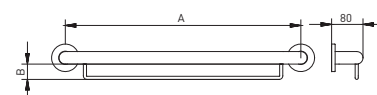

Haltegriffsystem Serie IneoLine Plus (Edelstahl)

Système de barres d'appui Série IneoLine Plus (acier inoxydable)

Sistema di maniglioni di sostegno Serie IneoLine Plus (acciaio inossidabile)

Lavabo-Bereich

Section lavabo / Settore lavabo



Handtuchhalter

Porte-serviette / Portasalviette

Edelstahl

Acier inoxydable / Acciaio inossidabile

NOSAG

SGVSB Team

Sanitas Troesch

LLA.1616.525^{a)}

LLA.1616.583^{b)}

A	B	C
600		
600		

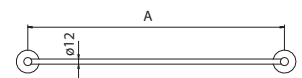

Glashalter

Porte-verre / Portabicchiere

Edelstahl, mit Glas

Acier inoxydable, avec verre / Acciaio inossidabile, con bicchiere

NOSAG

SGVSB Team

Sanitas Troesch

LLA.1111.525^{a)}

LLA.1111.583^{b)}

A	B	C
95	106	
95	106	

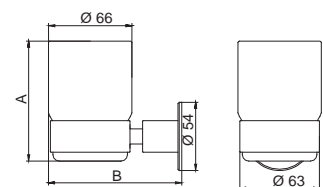

Doppelglashalter

Porte-verre / Portabicchiere doppio

Edelstahl, mit Glas

Acier inoxydable, avec verre / Acciaio inossidabile, con bicchiere

NOSAG

SGVSB Team

Sanitas Troesch

LLA.1112.525^{a)}

LLA.1112.583^{b)}

A	B	C
95	176	86
95	176	86

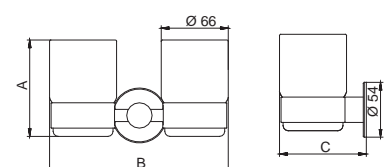

Haltegriffsystem Serie IneoLine Plus (Edelstahl)

Système de barres d'appui Série IneoLine Plus (acier inoxydable)

Sistema di maniglioni di sostegno Serie IneoLine Plus (acciaio inossidabile)

Lavabo-Bereich

Section lavabo / Settore lavabo



Seifenablage

Porte-savon / Portasapone

NOSAG

LLA.1311.525^{a)}

LLA.1311.583^{b)}

SGVSB Team

Sanitas Troesch

A

45

B

126

C

45

126

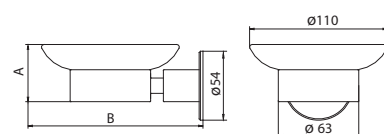

Wandseifenspender BALI LUX

Distributeur de savon mural BALI LUX / Distributore di sapone BALI LUX

Edelstahl, Wandmontage, 700 ml Schaumseife / Desinfektionsmittel

Acier inoxydable, montage mural, 700 ml savon en mousse / Désinfectant liquide /

Acciaio inossidabile, montaggio a parete, 700 ml sapone schiuma / disinfettante

NOSAG

MLA.1307.525^{a)}

MLA.1307.583^{b)}

SGVSB Team

Sanitas Troesch

A

260

B

104

C

102

260

104

102

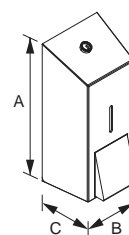

Wandseifenspender MAXI

Distributeur de savon mural MAXI / Distributore di sapone MAXI

Edelstahl, Wandmontage, 880 ml Flüssigseife

Acier inoxydable, montage mural, 880 ml savon liquide /

Acciaio inossidabile, montaggio a parete, 880 ml sapone liquido

NOSAG

MLA.1318.525^{a)}

MLA.1318.583^{b)}

SGVSB Team

Sanitas Troesch

A

260

B

120

C

110

260

120

110

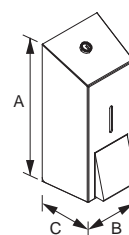

Haltegriffsystem Serie IneoLine Plus (Edelstahl)

Système de barres d'appui Série IneoLine Plus (acier inoxydable)

Sistema di maniglioni di sostegno Serie IneoLine Plus (acciaio inossidabile)

Lavabo-Bereich

Section lavabo / Settore lavabo



Papierhandtuchspender MINI

Distributer de serviettes en papier MINI / Distributore d'asciugamani MINI

Edelstahl, Wandmontage, für 250 Blätter

Acier inoxydable, montage mural, pour 250 serviettes / Acciaio inossidabile, montaggio a parete, per 250 foglie

NOSAG

SGVSB Team

Sanitas Troesch

MLA.1202.525^{a)}

MLA.1202.583^{b)}

A	B	C
155	255	120
155	255	120

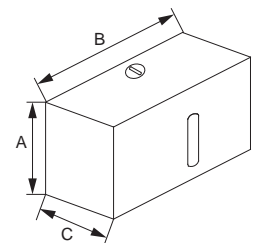

Papierhandtuchspender MAXI

Distributer de serviettes en papier MAXI / Distributore d'asciugamani MAXI

Edelstahl, Wandmontage, für 500 Blätter

Acier inoxydable, montage mural, pour 500 serviettes / Acciaio inossidabile, montaggio a parete, per 500 foglie

NOSAG

SGVSB Team

Sanitas Troesch

MLA.1205.525^{a)}

MLA.1205.583^{b)}

A	B	C
265	255	120
265	255	120

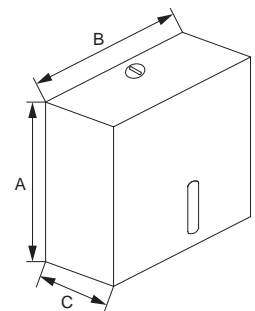

Haltegriffsystem Serie IneoLine Plus (Edelstahl)

Système de barres d'appui Série IneoLine Plus (acier inoxydable)

Sistema di maniglioni di sostegno Serie IneoLine Plus (acciaio inossidabile)

Lavabo-Bereich

Section lavabo / Settore lavabo



Abfallbehälter

Porte-savon / Contenitore rifiuti

Edelstahl, Wandmontage, 27 Liter

Acier inoxydable, montage mural, 27 litre / Acciaio inossidabile, montaggio a parete, 27 litri

NOSAG

MLA.1402.525^{a)}

MLA.1402.583^{b)}

SGVSB Team

Sanitas Troesch

A	B	C
595	340	165
595	340	165

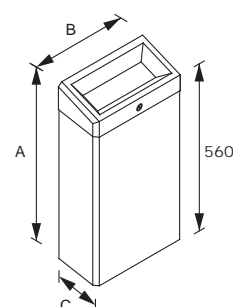

Abfallbehälter

Porte-savon / Contenitore rifiuti

Edelstahl, Wandmontage, 47 Liter

Acier inoxydable, montage mural, 47 litre / Acciaio inossidabile, montaggio a parete, 47 litri

NOSAG

MLA.1404.525^{a)}

MLA.1404.583^{b)}

SGVSB Team

Sanitas Troesch

A	B	C
626	330	244
626	330	244

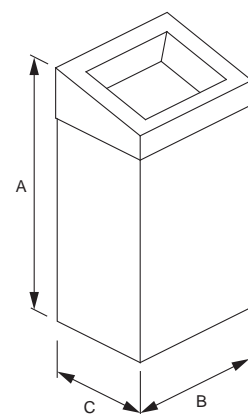

Haltegriffsystem Serie IneoLine Plus (Edelstahl)

Système de barres d'appui Série IneoLine Plus (acier inoxydable)

Sistema di maniglioni di sostegno Serie IneoLine Plus (acciaio inossidabile)

Lavabo-Bereich

Section lavabo / Settore lavabo

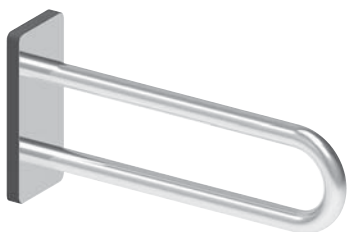

Stützgriff

Barre d'appui / Impugnatura di supporto

Edelstahl, mit DesignGrip by Nosag®

Acier inoxydable, avec DesignGrip by Nosag® / Acciaio inossidabile, con DesignGrip by Nosag®

NOSAG	SGVSB Team	Sanitas Troesch	A	B	C
LL0.0006.525 ^{a)}			600	250	110
LL0.0006.583 ^{b)}			600	250	110

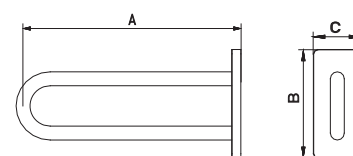

Montageset für

Set de montage pour / Set montaggio per

	NOSAG	SGVSB Team	Sanitas Troesch
Lochziegelsteine Brique / Mattone forato	LM1.0100.000	585 390	4721 387
Vorwandsysteme Murs préfabriqués / Muri prefabbricati	LM1.0200.000	585 391	4721 388
Beton Béton / Calcestruzzo	LM1.0300.000	585 392	
Gasbeton Béton cellulaire / Calcestruzzo cellulare	LM1.0400.000	585 393	
Vollgipsplatten Plaque alba / Lastre gesso	LM1.0500.000	585 394	

Haltegriffsystem Serie IneoLine Plus (Edelstahl)

Système de barres d'appui Série IneoLine Plus (acier inoxydable)

Sistema di maniglioni di sostegno Serie IneoLine Plus (acciaio inossidabile)

Wickeltische

Section Tables à langer / Fasciatoio



Wickeltisch Kiddy

Table à langer Kiddy / Fasciatoio Kiddy

Stahl, weiss beschichtet, für Wandmontage, inkl. Matratze, inkl. Montagematerial

Tube d'acier thermolaqué, blanc montage mural, matelas incl., set de montage incl. / Acciaio weiss beschichtet, per muro fissaggio, incl. materasso, con materiale di fissaggio

NOSAG

GL7.7000.100

SGVSB Team

585 431

Sanitas Troesch

4772 140

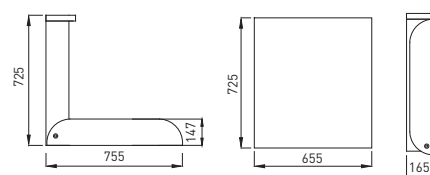

Wickeltisch NATHI

Table à langer NATHI / Fasciatoio NATHI

Birke lackiert, für Wandmontage, inkl. Matratze, inkl. Montagematerial

Bouleau laqué, montage mural, matelas incl., set de montage incl. / Betulla laccato, per muro fissaggio, incl. materasso, con materiale di fissaggio

NOSAG

DL7.9000.731

SGVSB Team

585 432

Sanitas Troesch

4772 141



Wickeltisch Teddy

Table à langer Teddy / Fasciatoio Teddy

Polyamid, weiss, für Wandmontage, mit eingebautem Handtuchspender, inkl. Montagematerial

polyamide, blanc, montage mural, avec distributeur de serviettes intégré, incl. set de montage / poliammide, bianco, montaggio a parete, con distributore asciugamani integrato, con materiale di fissaggio

NOSAG

ML7.5000.100

SGVSB Team

Sanitas Troesch

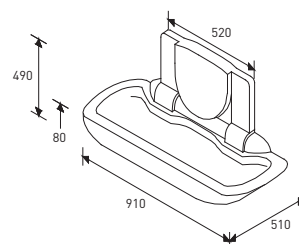

Haltegriffsystem Serie IneoLine Plus (Edelstahl)

Système de barres d'appui Série IneoLine Plus (acier inoxydable)

Sistema di maniglioni di sostegno Serie IneoLine Plus (acciaio inossidabile)

Badewannen-Bereich

Section baignoire / Settore vasca da bagno



Winkelgriff

Poignée latérale / Corrimano ad angolo

Edelstahl, mit glatter Oberfläche, 135°

Acier inoxydable, tube lisse, 135° / Acciaio inossidabile, liscio, 135°

NOSAG	SGVSB Team	Sanitas Troesch	A	B	C
LB1.0035.525.L ^{a)}			300	500	
LB1.0035.525.R ^{a)}			300	500	
LB1.0035.583.L ^{b)}			300	500	
LB1.0035.583.R ^{b)}			300	500	

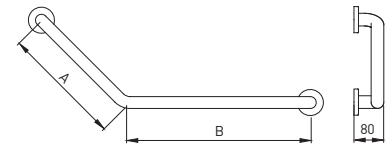

Haltegriffsystem Serie Cavere (Aluminium)

Système de barres d'appui Série Cavere (Aluminium)

Sistema di maniglioni di sostegno Serie Cavere (Alluminio)



Haltegriffsystem Serie Cavere (Aluminium)

Système de barres d'appui Série Cavere (Aluminium)

Sistema di maniglioni di sostegno Serie Cavere (Alluminio)

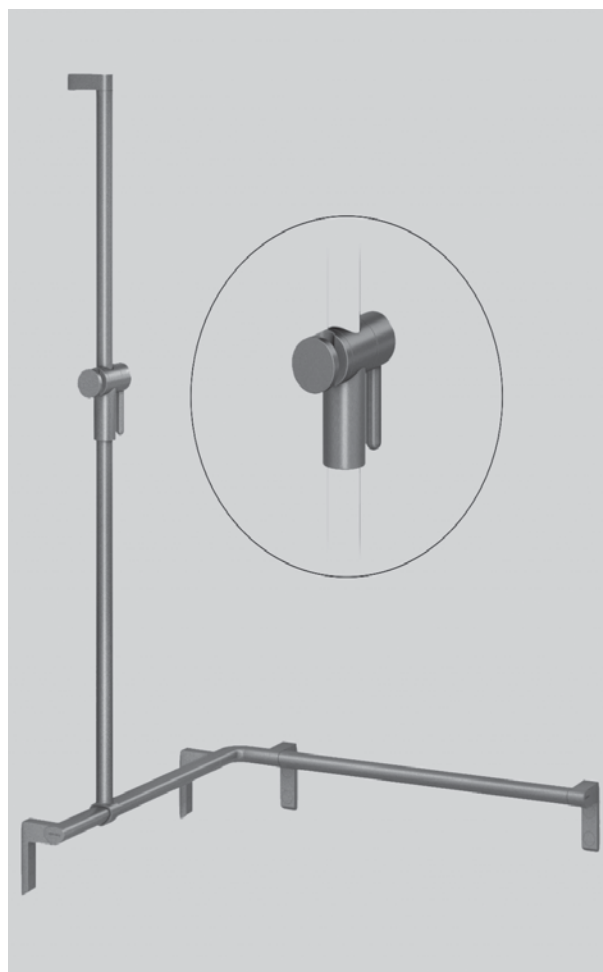
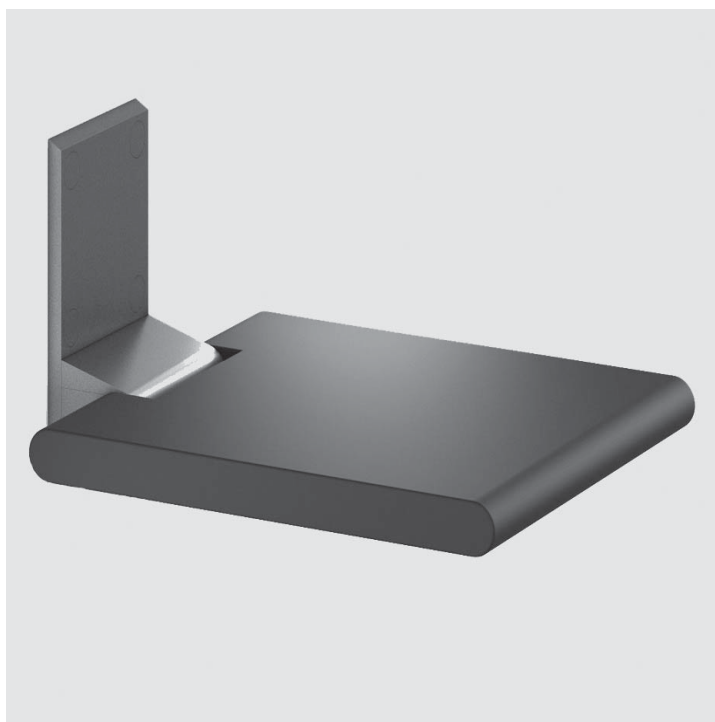
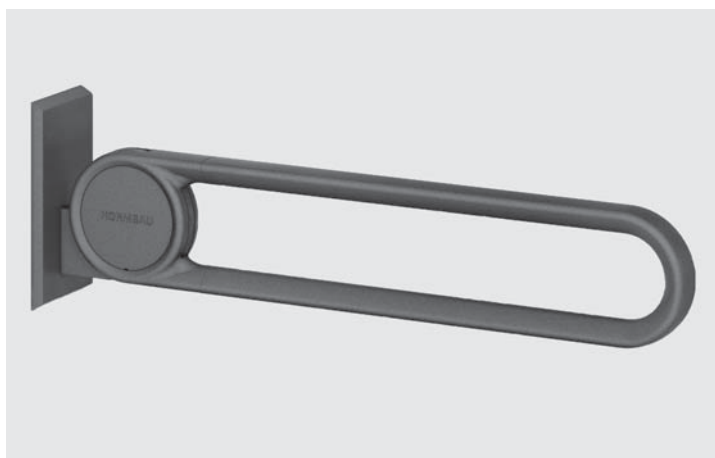

Haltegriffsystem Serie Cavere (Aluminium)

Système de barres d'appui Série Cavere (Aluminium)

Sistema di maniglioni di sostegno Serie Cavere (Alluminio)

Qualitätsmerkmale

Material

- Aluminium
- Trigonometrische Griffkontur
- Kratzfeste Pulverbeschichtung

Für die maximale Belastung unserer Artikel wenden Sie sich bitte an das NOSAG Team.

Masse

Alle Masse sind Achse – Achse gemessen
(Ausnahme, die Duschhandläufe sind Achse – Wand gemessen)

- Wandabstand – Achse Roh 65 mm

Unsere Masszeichnungen finden Sie unter www.nosag.ch/download

Für Spezialanfertigungen bitte die Vorlagen für Massangaben auf unserer Internetseite benutzen.

Montage

- Bohrschablonen auf Anfrage erhältlich
- Alle Produkte werden mit verdeckter Montage geliefert
- Bei den Haltegriffen wird das Montagmaterial mitgeliefert
- Für alle klappbaren Produkte und die Stützgriffe muss das Montagmaterial entsprechend des Mauerwerks bestellt werden

Alle abgebildeten Winkelgriffe und Duschhandläufe sind Ausführung links.

Ausführungen

Folgende Farben sind erhältlich

- 599 silber-metallic
- 900 anthrazit-metallic
- 100 weiss

Signes de qualité

matériaux

- aluminium
- contours trigonométriques
- revêtement anti-rayures peint par poudrage

Pour la charge maximum veuillez s.v.p. demander au team NOSAG.

measures

toutes les dimensions s'entendent d'axe en axe des tubes
(exception; les barre d'appui d'angle s'entendent axe – mur)

- distance du mur au tube 65 mm

vous trouvez nos plans sous www.nosag.ch/download

Pour toutes demandes de barre sur mesure, veuillez remplir le formulaire mis à disposition sur notre site internet.

montage

- chablon de perçement sur demande.
- tous les produits sont livrés avec montage invisible
- les barres d'appui sont livrées avec vis et tampons
- pour les produits rabattables et barre d'appui mural les fixation au mur sont à définir suivant la nature du support.

Toutes les images des barres d'appui d'angle sont des exécutions gauches.

exécution

Les couleurs suivantes sont disponibles

- 599 argent métallisé
- 900 anthracite métallisé
- 100 blanc

Haltegriffsystem Serie Cavere (Aluminium)

Système de barres d'appui Série Cavere (Aluminium)

Sistema di maniglioni di sostegno Serie Cavere (Alluminio)

Caratteristiche qualitative

Dimensioni

- Alluminio
- Contorni trigonometrici
- Rivestimento antigraffio

Per il carico massimo dei nostri articoli vi preghiamo di rivolgervi al team NOSAG.

Dimensioni

Tutte le misure sono calcolate da asse ad asse (eccezione, i maniglioni per doccia sono misurati da asse a parete)

- Distanza dalla parete - Asse del tubolare 65 mm

I nostri disegni tecnici quotati sono disponibili sul sito www.nosag.ch/download

Per realizzazioni su ordinazione utilizzare i modelli per l'indicazione delle misure disponibili sul nostro sito Internet

Montaggio

- Su richiesta sono disponibili dime per la foratura
- Tutti i prodotti vengono forniti con elementi di montaggio nascosti
- Per i maniglioni di sostegno il materiale per il montaggio è compreso nella dotazione
- per tutti i prodotti pieghevoli e le impugnature di supporto il materiale
- per il montaggio deve essere ordinato in base al tipo di muratura

Tutte le maniglie angolari e i maniglioni per doccia sono raffigurati nella versione sinistra.

Versioni

Sono disponibili i seguenti colori

- 599 argento metallizzato
- 900 antracite metallizzato
- 100 bianco

Haltegriffsystem Serie Cavere (Aluminium)

Système de barres d'appui Série Cavere (Aluminium)

Sistema di maniglioni di sostegno Serie Cavere (Alluminio)

WC-Bereich

Section toilette / Settore toilette

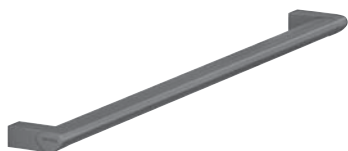

Haltegriff*

Barre d'appui* / Corrimano*

Aluminium

Aluminium / Alluminio

NOSAG	SGVSB Team	Sanitas Troesch	A	B	C
NW0.6003.	585 550	4721 701	300		
NW0.6004.	585 551	4721 702	400		
NW0.6006.	585 552	4721 704	600		
NW0.6008.	585 553	4721 706	800		
NW0.6010.	585 554	4721 708	1000		

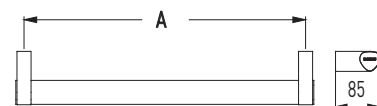

Winkelgriff*

Poignées de sécurité* / Corrimano ad angolo*

Aluminium

Aluminium / Alluminio

NOSAG	SGVSB Team	Sanitas Troesch	A	B	C
NW1.6044.	585 560	4721 720	400	400	

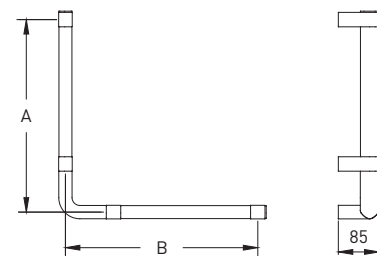

Haltegriffsystem Serie Cavere (Aluminium)

Système de barres d'appui Série Cavere (Aluminium)

Sistema di maniglioni di sostegno Serie Cavere (Alluminio)

WC-Bereich

Section toilette / Settore toilette



Winkelgriff*

Poignées de sécurité* / Corrimano ad angolo*

Aluminium
Aluminium / Alluminio

NOSAG	SGVSB Team	Sanitas Troesch	A	B	C
NW1.6047.xxx.L	585 561	4721 721	750	400	
NW1.6047.xxx.R	585 562	4721 722	750	400	
NW1.6057.xxx.L			750	500	
NW1.6057.xxx.R			750	500	
NW1.6059.xxx.L	585 563	4721 723	950	500	
NW1.6059.xxx.R	585 564	4721 724	950	500	

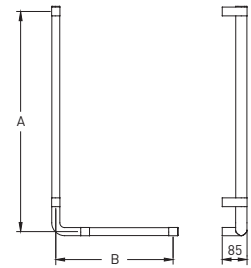

Papierrollenhalter für Griffe*

Porte-rouleau pour poignée* / Portocarta per corrimano*

Aluminium
Aluminium / Alluminio

NOSAG	SGVSB Team	Sanitas Troesch	A	B	C
NWA.6112.	585 570	4721 764	115	130	

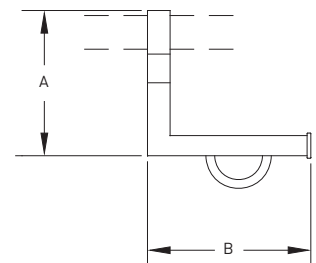

Haltegriffsystem Serie Cavere (Aluminium)

Système de barres d'appui Série Cavere (Aluminium)

Sistema di maniglioni di sostegno Serie Cavere (Alluminio)

WC-Bereich

Section toilette / Settore toilette



Stützklappgriff*

Barre d'appui rabattable* / Corrimano ribaltabile*

Aluminium, mit Fallsicherung, **MIT** Wechselplatte

Aluminium, avec frein de sécurité, **AVEC** plaque interchangeable / Alluminio, con freno di sicurezza, **CON** placca intercambiabile

NOSAG	SGVSB Team	Sanitas Troesch	A	B	C
NW2.6026.			600	220	100
NW2.6027.			720	220	100
NW2.6028.			850	220	100

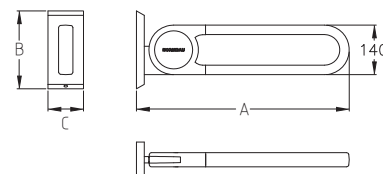

Montageset für

Set de montage pour / Set montaggio per

	NOSAG	SGVSB Team	Sanitas Troesch
Lochziegelsteine Brique / Mattone forato	NM1.0106.000	585 580	4721 795
Vorwandssysteme Murs préfabriqués / Muri prefabbricati	NM1.0206.000	585 581	4721 796
Beton Béton / Calcestruzzo	NM1.0306.000		
Vollgipsplatten Plaque alba / Lastre gesso	NM1.0506.000		

Haltegriffsystem Serie Cavere (Aluminium)

Système de barres d'appui Série Cavere (Aluminium)

Sistema di maniglioni di sostegno Serie Cavere (Alluminio)

WC-Bereich

Section toilette / Settore toilette



Stützklappgriff*

Barre d'appui rabattable* / Corrimano ribaltabile*

Aluminium, mit Fallsicherung, **FÜR** Wechselplatte

Aluminium, avec frein de sécurité, **POUR** plaque interchangeable / Alluminio, con freno di sicurezza, **PER** placca intercambiabile

NOSAG	SGVSB Team	Sanitas Troesch	A	B	C
NW2.6036.	585 596	4721 775	600	220	100
NW2.6037.	585 597	4721 776	720	220	100
NW2.6038.	585 598	4721 777	850	220	100

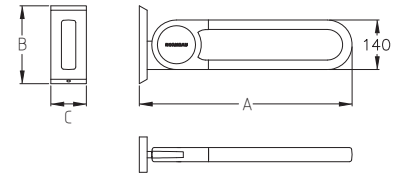

Montageplatte mit Abdeckung*

Plaque interchangeable* / Placca di base*

Aluminium

Aluminium / Alluminio

NOSAG	SGVSB Team	Sanitas Troesch	A	B	C
NWA.6013.	585 589	4721 779	220	100	22

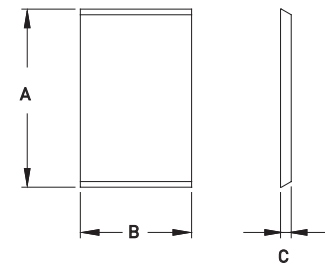

Montageset für

Set de montage pour / Set montaggio per

	NOSAG	SGVSB Team	Sanitas Troesch
Lochziegelsteine Brique / Mattone forato	NM1.0106.000	585 580	4721 795
Vorwandssysteme Murs préfabriqués / Muri prefabbricati	NM1.0206.000	585 581	4721 796
Beton Béton / Calcestruzzo	NM1.0306.000		
Vollgipsplatten Plaque alba / Lastre gesso	NM1.0506.000		

Haltegriffsystem Serie Cavere (Aluminium)

Système de barres d'appui Série Cavere (Aluminium)

Sistema di maniglioni di sostegno Serie Cavere (Alluminio)

WC-Bereich

Section toilette / Settore toilette



Papierrollenhalter für Stützklappgriffe*

Porte-rouleau pour barre d'appui rabattable* / Portocarta per corrimano ribaltabile*

Aluminium
Aluminium / Alluminio

NOSAG

NWA.6102.

SGVSB Team

585 585

Sanitas Troesch

4721 765

A

115

B

130

C

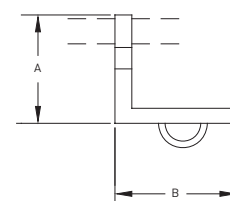

Rückenstütze*

Dossier* / Schienale*

Aluminium, mit Rückenkissen schwarz

Aluminium, avec dossier noir / Alluminio, con schienale imbottito, nero

NOSAG

NWA.6410.

SGVSB Team

585 587

Sanitas Troesch

4721 757

A

520

B

402

C

210

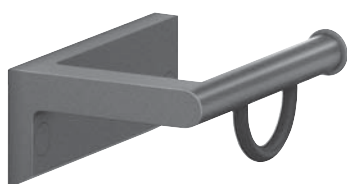

Papierrollenhalter*

Porte-rouleau* / Portocarta*

Aluminium
Aluminium / Alluminio

NOSAG

NWA.6100.

SGVSB Team

585 590

Sanitas Troesch

4721 766

A

50

B

130

C

92

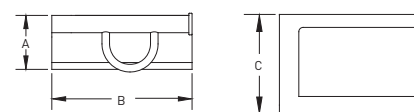

Haltegriffsystem Serie Cavere (Aluminium)

Système de barres d'appui Série Cavere (Aluminium)

Sistema di maniglioni di sostegno Serie Cavere (Alluminio)

WC-Bereich

Section toilette / Settore toilette



Ersatzrollenhalter*

Porte-rouleau de réserve* / Portocarta di riserva*

Aluminium, für 1 Rolle

Aluminium, pour 1 rouleau / Alluminio, per 1 rotolo

NOSAG

SGVSB Team

Sanitas Troesch

NWA.6201.

585 591

4721 767

A

B

C

190

81

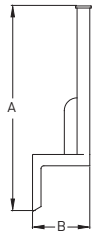

Ersatzrollenhalter*

Porte-rouleau de réserve* / Portocarta di riserva*

Aluminium, für 2 Rollen

Aluminium, pour 2 rouleaux / Alluminio, per 2 rotole

NOSAG

SGVSB Team

Sanitas Troesch

NWA.6202.

A

B

C

290

81

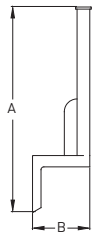

Bürstengarnitur*

Ensemble brosse WC* / Portaspazzola set*

Aluminium, Bürstentopf abnehmbar

Aluminium, porte-brosse amovible / Alluminio, spazzola smontabile

NOSAG

SGVSB Team

Sanitas Troesch

NWA.6301.

585 592

4721 768

A

B

C

455

130

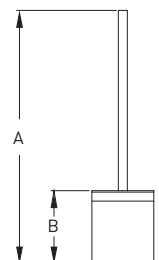

Haltegriffsystem Serie Cavere (Aluminium)

Système de barres d'appui Série Cavere (Aluminium)

Sistema di maniglioni di sostegno Serie Cavere (Alluminio)

Dusch-Bereich

Section douche / Settore doccia



Brausestange*

Glissière de douche* / Asta per doccia*

Aluminium, mit Brausehalter

Aluminium, avec support à rotule / Alluminio, con supporto doccia

NOSAG	SGVSB Team	Sanitas Troesch	A	B	C
ND0.6006.	585 600	4721 732	600		
ND0.6019.	585 601	4721 733	1190		

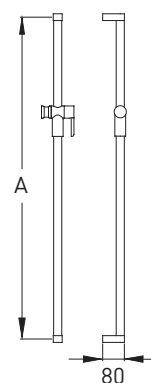

Winkelgriff mit Brausehalterstange*

Barre d'appui avec glissière de douche* / Corrimano ad angolo con asta per doccia*

Aluminium, mit Brausehalter

Aluminium, avec support à rotule / Alluminio, con supporto doccia

NOSAG	SGVSB Team	Sanitas Troesch	A	B	C
ND1.6061.	585 605	4721 740	1200	600	
ND1.6091.			1200	900	

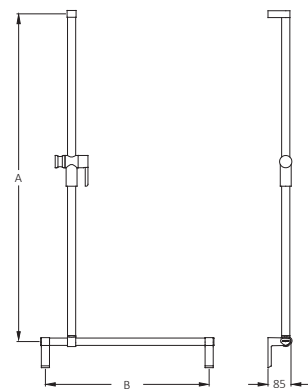

Haltegriffsystem Serie Cavere (Aluminium)

Système de barres d'appui Série Cavere (Aluminium)

Sistema di maniglioni di sostegno Serie Cavere (Alluminio)

Dusch-Bereich

Section douche / Settore doccia



Duschhandlauf*

Barre d'appui d'angle* / Corrimano ad angolo*

Aluminium
Aluminium / Alluminio

NOSAG	SGVSB Team	Sanitas Troesch	A	B	C
ND2.6001.xxx.L			750	450	
ND2.6001.xxx.R			750	450	
ND2.6002.			750	750	

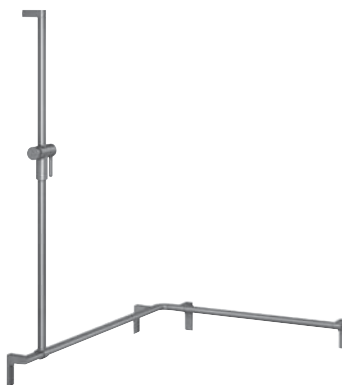
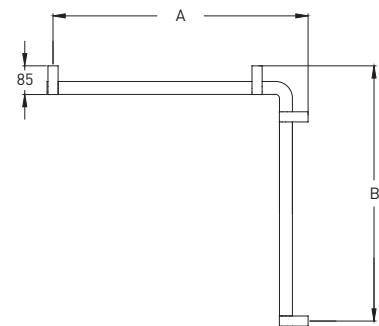

Duschhandlauf mit Brausehalterstange*

Barre d'appui d'angle avec glissière de douche* / Corrimano ad angolo asta per doccia*

Aluminium, mit Brausehalter
Aluminium, avec support à rotule / Alluminio, con supporto doccia

NOSAG	SGVSB Team	Sanitas Troesch	A	B	C
ND2.6100.xxx.L	585 603	4721 743	1200	750	750
ND2.6100.xxx.R	585 604	4721 745	1200	750	750
ND2.6102.xxx.L			1200	1100	1100
ND2.6102.xxx.R			1200	1100	1100
ND2.6101.xxx.L	585 608	4721 746	1200	1050	750
ND2.6101.xxx.R	585 609	4721 747	1200	1050	750

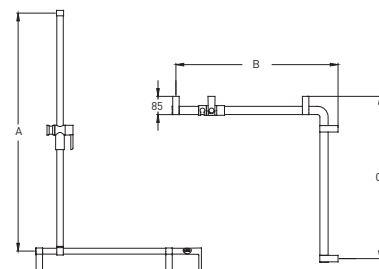

Haltegriffsystem Serie Cavere (Aluminium)

Système de barres d'appui Série Cavere (Aluminium)

Sistema di maniglioni di sostegno Serie Cavere (Alluminio)

Dusch-Bereich

Section douche / Settore doccia



Brausehalter*

Support à rotule* / Doccia titolare*

NOSAG

NDA.6010.

SGVSB Team

Sanitas Troesch

A

B

C



Duschablage*

Tablette de douche* / Doccia scaffale*

Nylon weiss (100), manhattan (133) oder dunkelgrau (337), zum Auflegen

Nylon blanc (100), manhattan (133) ou gris foncé (337), pour poser sur barre d'appui / Nylon bianco (100), manhattan (133) o grigio scuro (337), da mettere sul corrimano

NOSAG

NDA.6114.

SGVSB Team

585 571

Sanitas Troesch

4721 725

A

75

B

210

C

110

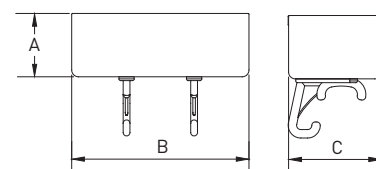

Duschablage*

Tablette de douche* / Doccia scaffale*

Aluminium

Aluminium / Alluminio

NOSAG

NDA.6120.

SGVSB Team

585 565

Sanitas Troesch

4721 726

A

150

B

80

C

320

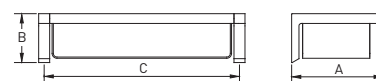

Haltegriffsystem Serie Cavere (Aluminium)

Système de barres d'appui Série Cavere (Aluminium)

Sistema di maniglioni di sostegno Serie Cavere (Alluminio)

Dusch-Bereich

Section douche / Settore doccia



Duschklappsitz

Siège de douche rabattable / Sedile ribaltabile

Aluminium anthrazit (900), silber (599) oder weiss (100), mit Fallsicherung, für Wandmontage, Polster anthrazit

Aluminium anthracite (900), argent (599) ou blanc (100), avec frein de sécurité, montage mural, rembourrage anthracite / Alluminio antracite (900), argento (599) o bianco (100), con freno di sicurezza, muro montaggio, sedile imbottito, antracite

NOSAG	SGVSB Team	Sanitas Troesch	A	B	C
ND3.6100.	585 610	4721 755	380	450	
ND3.6110.	585 611	4721 756	450	450	

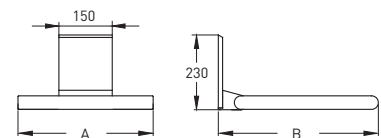

Montageset für

Set de montage pour / Set montaggio per

	NOSAG	SGVSB Team	Sanitas Troesch
Lochziegelsteine Brique / Mattone forato	NM1.0106.000	585 580	4721 795
Vorwandssysteme Murs préfabriqués / Muri prefabbricati	NM1.0206.000	585 581	4721 796
Beton Béton / Calcestruzzo	NM1.0306.000		

Haltegriffsystem Serie Cavere (Aluminium)

Système de barres d'appui Série Cavere (Aluminium)

Sistema di maniglioni di sostegno Serie Cavere (Alluminio)

Dusch-Bereich

Section douche / Settore doccia



Duschklappsitz

Siège de douche rabattable / Sedile ribaltabile

Aluminium anthrazit (900), silber (599) oder weiss (100), mit Fallsicherung, für Wandmontage, mit Hygieneausschnitt, Polster anthrazit

Aluminium anthracite (900), argent (599) ou blanc (100), avec frein de sécurité, avec échancrure, montage mural, rembourrage anthracite / Alluminio antracite (900), argento (599) o bianco (100), con freno di sicurezza, muro montaggio, con nicchia igiene, sedile imbottito, antracite

NOSAG	SGVSB Team	Sanitas Troesch	A	B	C
ND3.6110.-.A			450	450	

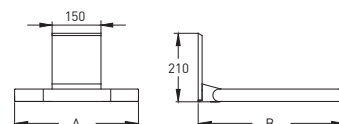

Montageset für

Set de montage pour / Set montaggio per

	NOSAG	SGVSB Team	Sanitas Troesch
Lochziegelsteine Brique / Mattone forato	NM1.0106.000	585 580	4721 795
Vorwandssysteme Murs préfabriqués / Muri prefabbricati	NM1.0206.000	585 581	4721 796
Beton Béton / Calcestruzzo	NM1.0306.000		



Duschklappsitz

Siège de douche rabattable / Sedile ribaltabile

Aluminium anthrazit (900), silber (599) oder weiss (100), mit Fallsicherung, zum Einhängen, Polster anthrazit

Aluminium anthracite (900), argent (599) ou blanc (100), avec frein de sécurité, à suspendre, rembourrage anthracite / Alluminio antracite (900), argento (599) o bianco (100), con freno di sicurezza, per appendere, sedile imbottito, antracite

NOSAG	SGVSB Team	Sanitas Troesch	A	B	C
ND3.6500.	585 620	4721 753	380	563	
ND3.6510.	585 621	4721 754	450	563	

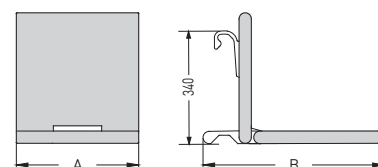

Haltegriffsystem Serie Cavere (Aluminium)

Système de barres d'appui Série Cavere (Aluminium)

Sistema di maniglioni di sostegno Serie Cavere (Alluminio)

Dusch-Bereich

Section douche / Settore doccia



Duschklappsitz

Siège de douche rabattable / Sedile ribaltabile

Aluminium anthrazit (900), silber (599) oder weiss (100), mit Fallsicherung, zum Einhängen, mit Hygieneausschnitt, Polster anthrazit

Aluminium anthracite (900), argent (599) ou blanc (100), avec frein de sécurité, à suspendre, avec échancrure, rembourrage noir / Alluminio antracite (900), argento (599) o bianco (100), con freno di sicurezza, per appendura altezza, sedile imbottito, con nicchia igiene, antracite

NOSAG

SGVSB Team

Sanitas Troesch

A

B

C

ND3.6510.-A

450

563

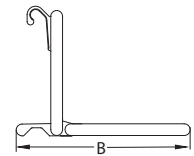
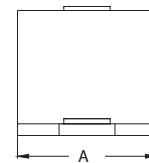

Duschvorhangstangen gerade*

Tringle pour rideau de douche* / Doccia bastone per tende appunto*

Aluminium, mit Vorhangringen

Aluminium, avec anneaux pour rideau / Alluminio, con tenda anelli

NOSAG

SGVSB Team

Sanitas Troesch

A

ND5.6000.

500 - 1000

ND5.6001.

1001 - 1500

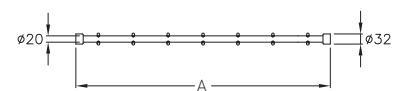

Haltegriffsystem Serie Cavere (Aluminium)

Système de barres d'appui Série Cavere (Aluminium)

Sistema di maniglioni di sostegno Serie Cavere (Alluminio)

Dusch-Bereich

Section douche / Settore doccia



Duschvorhang

Rideau de douche / Tenda per doccia

100% Polyester, mit Bleiband, bei 60° waschbar, dauerhaft antibakteriell, weiss mit Struktur

Pour tringle forme L, polyester 100%, avec ourlet plomb, lavable à 60°, durablement antibactérien, blanc avec structure / Per aste doccia ad angolo, 100% poliestere, bordo incl. piomba, lavabile a 60°, antibatterico durevole, bianco con struttura

NOSAG	SGVSB Team	Sanitas Troesch	A	B	C
NDA.5512.019			1500	2000	
NDA.5500.019			2100	2000	
NDA.5504.019			2700	2000	

1500 x 2000 mm (11 Ösen / 11 oeillets / 11 occhielli), für Artikel Nr: ND5.6000. / pour l'article ND5.6000. / per articolo ND5.6000.

2100 x 2000 mm (15 Ösen / 15 oeillets / 15 occhielli), für Artikel Nr: ND5.6001. / pour l'article ND5.6001. / per articolo ND5.6001.

2700 x 2000 mm (18 Ösen / 18 oeillets / 18 occhielli), für Artikel Nr: ND5.6002. / pour l'article ND5.6002. / per articolo ND5.6002.

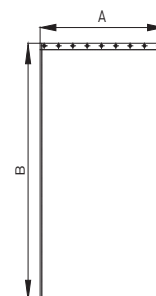

Duschvorhangstangen L-Form*

Tringle pour rideau de douche forme L* / Doccia bastone per tende L-forma*

Aluminium, mit Vorhangringen

Aluminium, avec anneaux pour rideau / Alluminio, con tenda anelli

NOSAG	SGVSB Team	Sanitas Troesch	A	B	C
ND5.6101.	585 625	4721 792	900	900	
ND5.6102.	585 626	4721 793	1000	1000	
ND5.6104.	585 627	4721 794	1200	1200	
ND5.6107.			1500	1500	
ND5.6191.	585 624		900	1100	

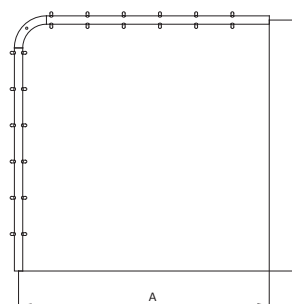

Haltegriffsystem Serie Cavere (Aluminium)

Système de barres d'appui Série Cavere (Aluminium)

Sistema di maniglioni di sostegno Serie Cavere (Alluminio)

Dusch-Bereich

Section douche / Settore doccia



Duschvorhang

Rideau de douche / Tenda per doccia

100% Polyester, mit Bleiband, bei 60° waschbar, dauerhaft antibakteriell, weiss mit Struktur

Pour tringle forme L, polyester 100%, avec ourlet plomb, lavable à 60°, durablement antibactérien, blanc avec structure / Per aste doccia ad angolo, 100% poliestere, bordo incl. piomba, lavabile a 60°, antibatterico durevole, bianco con struttura

NOSAG	SGVSB Team	Sanitas Troesch	A	B	C
NDA.5501.019	585 630		2400	2000	
NDA.5502.019	585 631		3000	2000	
NDA.5503.019	585 632		3600	2000	

2400 x 2000 mm [16 Ösen / 16 oeillets / 16 occhielli], für Artikel Nr: ND5.6101. und ND5.6102. / pour l'article ND5.6101. et ND5.6102. / per articolo ND5.6101. e ND5.6102.

3000 x 2000 mm [20 Ösen / 20 oeillets / 20 occhielli], für Artikel Nr: ND5.6104. / pour l'article ND5.6104. / per articolo ND5.6104.

3600 x 2000 mm [24 Ösen / 24 oeillets / 24 occhielli], für Artikel Nr: ND5.6107. / pour l'article ND5.6107. / per articolo ND5.6107.

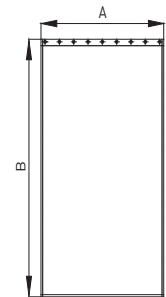

Haltegriffsystem Serie Cavere (Aluminium)

Système de barres d'appui Série Cavere (Aluminium)

Sistema di maniglioni di sostegno Serie Cavere (Alluminio)

Dusch-Bereich

Section douche / Settore doccia



Deckenstütze*

Fixation pour plafond* / Supporto al plafone*

Aluminium, auf Mass kürzbar

Aluminium, possible de raccourcir soi même / Alluminio, accorciabile su misura

NOSAG

NDA.6805.

SGVSB Team

585 628

Sanitas Troesch

4721 797

A

500

B

C

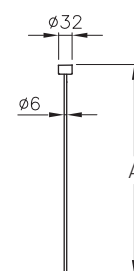

Duschspritzschutz*

Pare-éclaboussure* / Protezione antischizzo*

Aluminium, mit Fallsicherung, mit Wechselplatte, für Wandmontage

Aluminium, avec frein de sécurité, avec plaque interchangeable, montage mural / Alluminio, con freno di sicurezza, con placca intercambiabile, muro montaggio

NOSAG

ND6.6086.

SGVSB Team

Sanitas Troesch

A

850

B

220

C

100

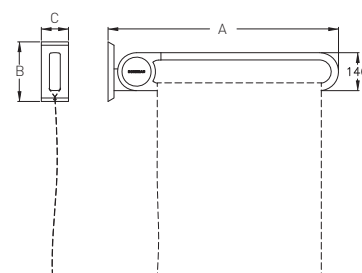

Montageset für

Set de montage pour / Set montaggio per

	NOSAG	SGVSB Team	Sanitas Troesch
Lochziegelsteine Brique / Mattone forato	NM1.0106.000	585 580	4721 795
Vorwandsysteme Murs préfabriqués / Muri prefabbricati	NM1.0206.000	585 581	4721 796
Beton Béton / Calcestruzzo	NM1.0306.000		

Haltegriffsystem Serie Cavere (Aluminium)

Système de barres d'appui Série Cavere (Aluminium)

Sistema di maniglioni di sostegno Serie Cavere (Alluminio)

Dusch-Bereich

Section douche / Settore doccia

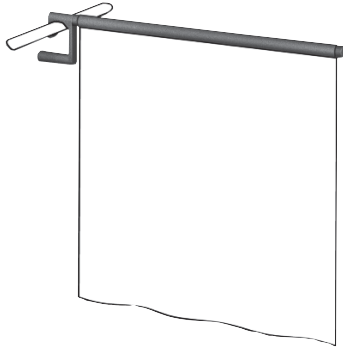

Duschspritzschutz*

Pare-éclaboussure à suspendre* / Protezione antischizzo*

Aluminium, zum Einhängen

Aluminium, à suspendre / Alluminio, per appendere

NOSAG

SGVSB Team

Sanitas Troesch

ND6.6485.

A	B	C
845		

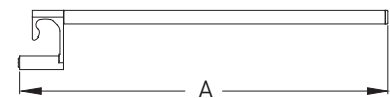

Spritzschutzvorhang

Rideau pour pare-éclaboussure / Docceta guardia sipario

100% Polyester, mit Bleiband, bei 60° waschbar, dauerhaft antibakteriell, fungizid, weiss mit Struktur
Polyester 100%, avec ourlet plomb, lavable à 60°, durablement antibactérien, fongicide, blanc avec structure / 100% poliestere, bordo incl. piomba, lavabile a 60, antibatterico durevole, fungicida, bianco con struttura

NOSAG

SGVSB Team

Sanitas Troesch

NDA.0671.019

NDA.0785.019

A	B	C
605	715	
700	850	

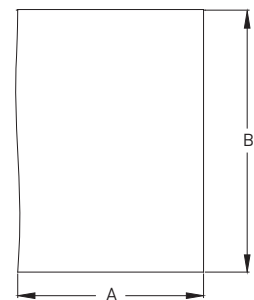

605 x 715 mm, für Artikel Nr: ND6.6086. / pour l'article ND6.6086. / per articolo ND6.6086.

700 x 850 mm, für Artikel Nr: ND6.6485. / pour l'article ND6.6485. / per articolo ND6.6485.

Haltegriffsystem Serie Cavere (Aluminium)

Système de barres d'appui Série Cavere (Aluminium)

Sistema di maniglioni di sostegno Serie Cavere (Alluminio)

Lavabo-Bereich

Section lavabo / Settore lavabo



Stützgriffe*

Barre d'appui* / Impugnatura di supporto*

Aluminium **MIT** Wechselplatte

Aluminium **AVEC** plaque de base / Alluminio **CON** placca di base

	NOSAG	SGVSB Team	Sanitas Troesch	A	B	C
	NL0.6076.			600	220	100
	NL0.6077.			725	220	100
	NL0.6078.			850	220	100

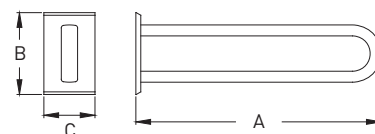

Montageset für

Set de montage pour / Set montaggio per

	NOSAG	SGVSB Team	Sanitas Troesch
Lochziegelsteine Brique / Mattone forato	NM1.0106.000	585 580	4721 795
Vorwandssysteme Murs préfabriqués / Muri prefabbricati	NM1.0206.000	585 581	4722 795
Beton Béton / Calcestruzzo	NM1.0306.000		



Stützgriffe*

Barre d'appui* / Impugnatura di supporto*

Aluminium **FÜR** Wechselplatte

Aluminium **POUR** plaque de base / Alluminio **PER** placca di base

	NOSAG	SGVSB Team	Sanitas Troesch	A	B	C
	NL0.6086.			600	220	100
	NL0.6087.			725	220	100
	NL0.6088.			850	220	100

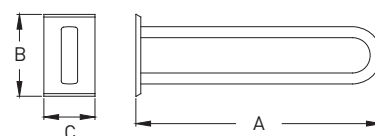

Haltegriffsystem Serie Cavere (Aluminium)

Système de barres d'appui Série Cavere (Aluminium)

Sistema di maniglioni di sostegno Serie Cavere (Alluminio)

Lavabo-Bereich

Section lavabo / Settore lavabo

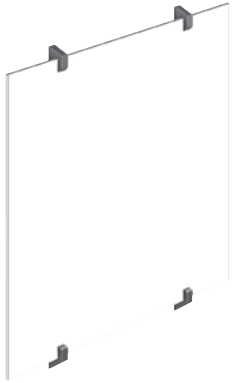

Spiegelhalter (4 Stück)*

Support à miroir (4 pièce)* / Supporto per specchio (4 pezzi)*

Aluminium
Aluminium / Alluminio

NOSAG

NLA.6760.

SGVSB Team

585 640

Sanitas Troesch

4721 790

A

B

C

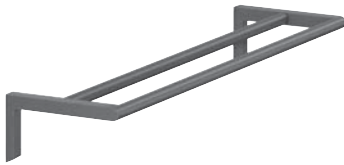

Handtuchhalter*

Porte-serviette* / Portasalviette*

Aluminium
Aluminium / Alluminio

NOSAG

NLA.6630.

SGVSB Team

Sanitas Troesch

A

B

C

150

600

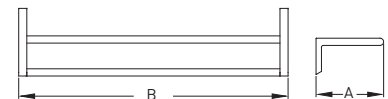

Handtuchhalter*

Porte-serviette* / Portasalviette*

Aluminium, schwenkbar, 2-armig
Aluminium, orientable 2 bras / Aluminium, 2-braccia, orientabile

NOSAG

NLA.6620.

SGVSB Team

Sanitas Troesch

A

B

C

450

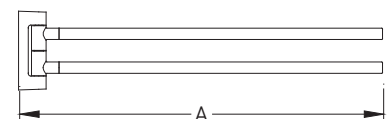

Haltegriffsystem Serie Cavere (Aluminium)

Système de barres d'appui Série Cavere (Aluminium)

Sistema di maniglioni di sostegno Serie Cavere (Alluminio)

Lavabo-Bereich

Section lavabo / Settore lavabo



Ablagen*

Tablette en verre* / Ripiano*

Aluminium
Aluminium / Alluminio

NOSAG

NLA.6503.

SGVSB Team

585 641

Sanitas Troesch

4721 788

A

150

B

650

C

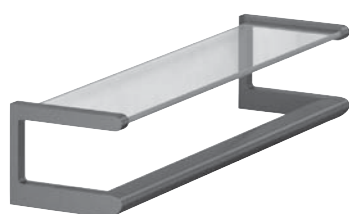

Ablagen*

Tablette en verre* / Ripiano*

Aluminium, mit Haltegriff
Aluminium, avec poignée de maintien / Alluminio, con corrimano

NOSAG

NLA.6504.

SGVSB Team

585 642

Sanitas Troesch

4721 789

A

150

B

650

C



Kleiderhaken*

Crochet mural* / Gancio murale*

Aluminium, Ausladung 37 mm
Aluminium, saillie 37 mm / Alluminio, lunghezza 37 mm

NOSAG

NLA.6700.

SGVSB Team

585 643

Sanitas Troesch

4721 780

A

18

B

37

C



Haltegriffsystem Serie Cavere (Aluminium)

Système de barres d'appui Série Cavere (Aluminium)

Sistema di maniglioni di sostegno Serie Cavere (Alluminio)

Lavabo-Bereich

Section lavabo / Settore lavabo

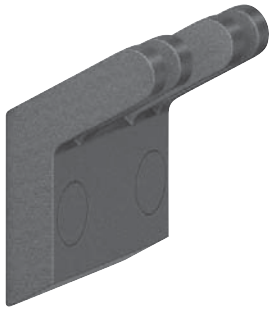

Kleiderhaken*

Crochet mural* / Gancio murale*

Aluminium, Doppelhaken, Ausladung 37 mm

Aluminium, crochet double, saillie 37 mm / Alluminio, gancio doppio, lunghezza 37 mm

NOSAG

NLA.6710.

SGVSB Team

585 644

Sanitas Troesch

4721 781

A

54

B

37

C

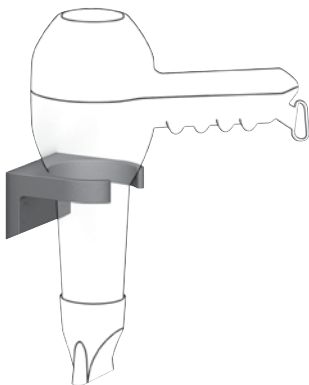
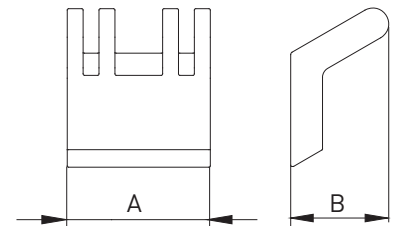

Föhnhalter*

Porte sèche-cheveux* / Supporto asciugacapelli*

Aluminium

Aluminium / Alluminio

NOSAG

NLA.6780.

SGVSB Team

Sanitas Troesch

A

90

B

100

C

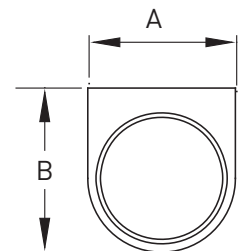

Seifenspender*

Distributeur de savon* / Distributore di sapone*

Aluminium

Aluminium / Alluminio

NOSAG

NLA.6311.

SGVSB Team

Sanitas Troesch

4721 734

A

168

B

80

C

100

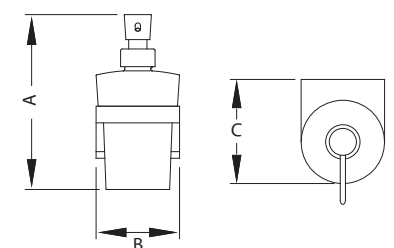

Haltegriffsystem Serie Cavere (Aluminium)

Système de barres d'appui Série Cavere (Aluminium)

Sistema di maniglioni di sostegno Serie Cavere (Alluminio)

Lavabo-Bereich

Section lavabo / Settore lavabo

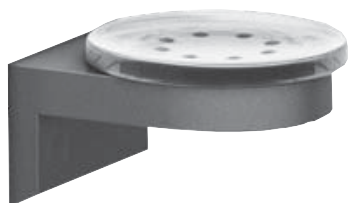

Seifenablage*

Porte-savon* / Portasapone*

Aluminium
Aluminium / Alluminio

NOSAG

NLA.6300.

SGVSB Team

585 566

Sanitas Troesch

4721 728

A

105

B

80

C

58

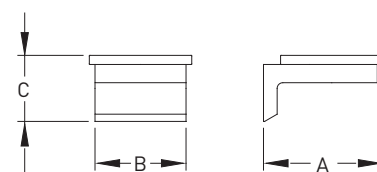

Becherhalter*

Porte-gobelet* / Portabicchiere*

Aluminium, mit Becher (transparent)
Aluminium, avec gobelet (transparent) / Alluminio, con bicchiere (trasparente)

NOSAG

NLA.6100.

SGVSB Team

585 567

Sanitas Troesch

4721 729

A

100

B

80

C

84

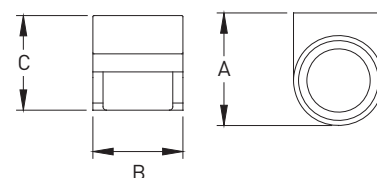

Glashalter*

Porte-verre* / Portabicchiere*

Aluminium, mit Glas
Aluminium, avec verre / Alluminio, con bicchiere

NOSAG

NLA.6101.

SGVSB Team

585 568

Sanitas Troesch

4721 730

A

100

B

80

C

84

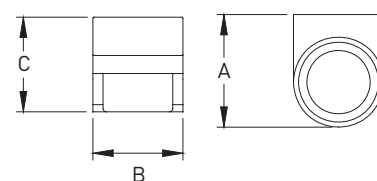

Haltegriffsystem Serie Cavere (Aluminium)

Système de barres d'appui Série Cavere (Aluminium)

Sistema di maniglioni di sostegno Serie Cavere (Alluminio)

Lavabo-Bereich

Section lavabo / Settore lavabo

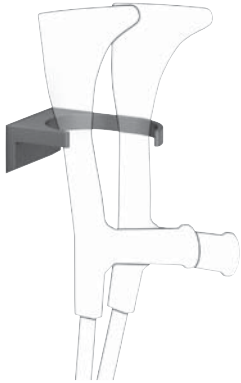

Gehstockhalter*

Porte-béquille* / Porta bastoni*

Aluminium
Aluminium / Alluminio

NOSAG
NA0.6000.

SGVSB Team

Sanitas Troesch

A	B	C
150	100	

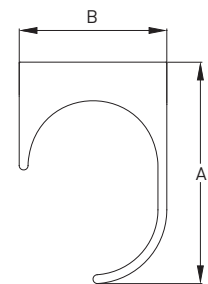

Winkelgriffe*

Poignée latérale* / Corrimano ad angolo*

Aluminium, 135°
Aluminium, 135° / Alluminio, 135°

NOSAG
NB1.6035.xxx.L
NB1.6035.xxx.R
NB1.6036.xxx.L
NB1.6036.xxx.R

SGVSB Team

Sanitas Troesch

A	B	C
316	350	
316	350	
316	650	
316	650	

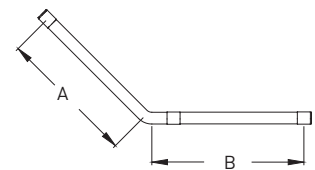

Waschbecken

Lavabo / Lavandino

aus Mineralguss, matt glänzend, mit porenfreier Oberfläche, weiss, ohne Überlauf, mit Hahnloch, ohne Armatur und Siphon

en front minérale, brillant satiné, surface non poreuse, blanc, sans trop-plein, avec percage pour robinetterie, sans armature et siphon / in mineralmarmo, opaco brillante, superficie senza porosità, bianco, senza troppopieno, con foro per rubinetteria, senza rubinetto e sifone

NOSAG
NL9.5056.100

SGVSB Team
217 570

Sanitas Troesch

A	B	C
---	---	---

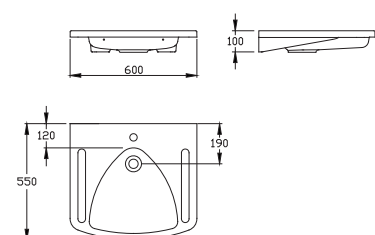

Haltegriffsystem Serie Cavere (Aluminium)

Système de barres d'appui Série Cavere (Aluminium)

Sistema di maniglioni di sostegno Serie Cavere (Alluminio)

Wickeltische

Section Tables à langer / Fasciatoio



Wickeltisch Kiddy

Table à langer Kiddy / Fasciatoio Kiddy

Stahl, weiss beschichtet, für Wandmontage, inkl. Matratze, inkl. Montagematerial

Tube d'acier thermolaqué, blanc montage mural, matelas incl., set de montage incl. / Acciaio weiss beschichtet, per muro fissaggio, incl. materasso, con materiale di fissaggio

NOSAG

GL7.7000.100

SGVSB Team

585 431

Sanitas Troesch

4772 140

A

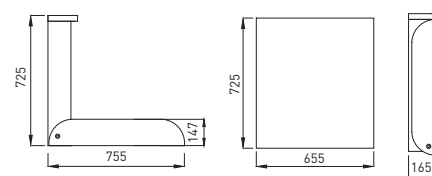

Wickeltisch NATHI

Table à langer NATHI / Fasciatoio NATHI

Birke lackiert, für Wandmontage, inkl. Matratze, inkl. Montagematerial

Bouleau laqué, montage mural, matelas incl., set de montage incl. / Betulla laccato, per muro fissaggio, incl. materasso, con materiale di fissaggio

NOSAG

DL7.9000.731

SGVSB Team

585 432

Sanitas Troesch

4772 141

A



Wickeltisch Teddy

Table à langer Teddy / Fasciatoio Teddy

Polyamid, weiss, für Wandmontage, mit eingebautem Handtuchspender, inkl. Montagematerial

polyamide, blanc, montage mural, avec distributeur de serviettes intégré, incl. set de montage / poliammide, bianco, montaggio a parete, con distributore asciugamani integrato, con materiale di fissaggio

NOSAG

ML7.5000.100

SGVSB Team

Sanitas Troesch

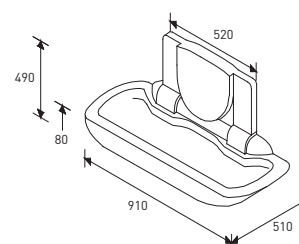

Haltegriffsystem Serie N 300 (Nylon)

Système de barres d'appui Série N 300 (Nylon)

Sistema di maniglioni di sostegno Serie N 300 (Nylon)

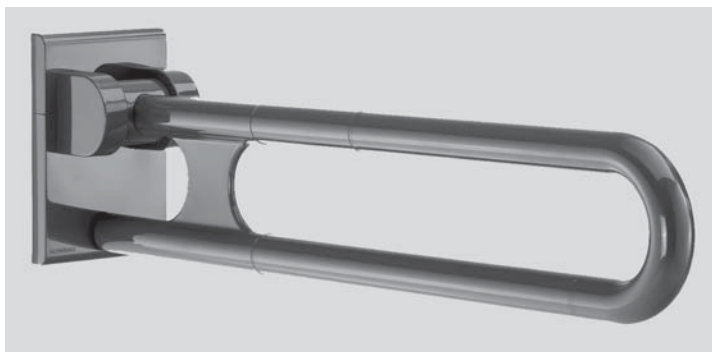

Haltegriffsystem Serie N 300 (Nylon)

Système de barres d'appui Série N 300 (Nylon)

Sistema di maniglioni di sostegno Serie N 300 (Nylon)



Haltegriffsystem Serie N 300 (Nylon)

Système de barres d'appui Série N 300 (Nylon)

Sistema di maniglioni di sostegno Serie N 300 (Nylon)

Qualitätsmerkmale

Material

- Polyamid Nylon
- Rohrdurchmesser **34 mm**
- Materialstärken **4 mm**

Für die maximale Belastung unserer Artikel wenden Sie sich bitte an das NOSAG Team.

Masse

Alle Masse sind Achse – Achse gemessen (Ausnahme, die Duschhandläufe sind Achse – Wand gemessen)

- Wandabstand - Achse Rohr **63 mm**
- Abdeckrosette **D = 71 mm**
- Montageflansch **D = 66 mm**

Unsere Masszeichnungen finden Sie unter www.nosag.ch/download

Für Spezialanfertigungen bitte die Vorlagen für Massangaben auf unserer Internetseite benutzen.

Montage

- Bohrschablonen auf Anfrage erhältlich
- Alle Produkte werden mit verdeckter Montage geliefert
- Bei den Haltegriffen wird das Montagematerial mitgeliefert
- Für alle klappbaren Produkte und die Stützgriffe muss das Montagematerial entsprechend des Mauerwerks bestellt werden

Alle abgebildeten Winkelgriffe und Duschhandläufe sind Ausführung links.

Ausführungen

Folgende Farben sind erhältlich

- 100 weiss RAL 9016
- 131 bermudablau
- 133 manhattan
- 302 rot RAL 3003
- 305 schwarz RAL 9005
- 308 ultramarinblau RAL 5002
- 315 dunkelrot RAL 3005
- 326 dunkelblau RAL 5003
- 335 gelb RAL 1023
- 337 dunkelgrau RAL 7043
- 342 grün RAL 6016



Nylon, Oberfläche glatt

Signes de qualité

matériaux

- polyamide nylon
- diamètre **34 mm**
- épaisseur du matériau **4 mm**

Pour la charge maximum veuillez s.v.p. demander au team NOSAG.

mesures

toutes les dimensions s'entendent d'axe en axe des tubes (exception; les barres d'appui d'angle s'entendent axe – mur)

- distance du mur au tube **63 mm**
- rosace **D = 71 mm**
- rosace perforée **D = 66 mm**

vous trouvez nos plans sous www.nosag.ch/download

Pour toutes demandes de barre sur mesure, veuillez remplir le formulaire mis à disposition sur notre site internet.

montage

- chablon de perçement sur demande.
- tous les produits sont livréés avec montage caché (Rosaces)
- les barres d'appui sont livrées avec vis et tampons
- pour les produits rabattables et barres d'appui murales les fixations au mur sont à définir suivant la nature du support.

Toutes les images des barres d'appui d'angle sont des exécutions gauches.

exécution

Les couleurs suivantes sont disponibles

- 100 blanc RAL 9016
- 131 bleu bermudes
- 133 manhattan
- 302 rouge RAL 3003
- 305 noir RAL 9005
- 308 bleu outre-mer RAL 5002
- 315 bordeaux RAL 3005
- 326 bleu foncé RAL 5003
- 335 jaune RAL 1023
- 337 gris foncé RAL 7043
- 342 vert RAL 6016



nylon, tube lisse

Haltegriffsystem Serie N 300 (Nylon)

Système de barres d'appui Série N 300 (Nylon)

Sistema di maniglioni di sostegno Serie N 300 (Nylon)

Caratteristiche qualitative

Materiale

- Poliammide Nylon
- Diametro tubolare 34 mm
- Spessori del materiale 4 mm

Per il carico massimo dei nostri articoli vi preghiamo di rivolgervi al team NOSAG.

Dimensioni

Tutte le misure sono calcolate da asse ad asse (eccezione, i maniglioni per doccia sono misurati da asse a parete)

- Distanza dalla parete - Asse del tubolare 63 mm
- Rosetta di copertura D = 71 mm
- Flangia di montaggio D = 66 mm

I nostri disegni tecnici quotati sono disponibili sul sito www.nosag.ch/download

Per realizzazioni su ordinazione utilizzare i modelli per l'indicazione delle misure disponibili sul nostro sito Internet.

Montaggio

- Su richiesta sono disponibili dime per la foratura
- Tutti i prodotti vengono forniti con elementi di montaggio nascosti
- Per i maniglioni di sostegno il materiale per il montaggio è compreso nella dotazione per tutti i prodotti pieghevoli e le impugnature di supporto il materiale per il montaggio deve essere ordinato in base al tipo di muratura

Tutte le maniglie angolari e i maniglioni per doccia sono raffigurati nella versione sinistra.

Versioni

Sono disponibili i seguenti colori

- 100 bianco RAL 9016
- 131 blu bermuda
- 133 manhattan
- 302 rosso RAL 3003
- 305 nero RAL 9005
- 308 blu ultramarino RAL 5002
- 315 rosso scuro RAL 3005
- 326 blu scuro RAL 5003
- 335 giallo RAL 1023
- 337 grigio scuro RAL 7043
- 342 verde RAL 6016



Nylon, superficie liscia

Haltegriffsystem Serie N 300 (Nylon)

Système de barres d'appui Série N 300 (Nylon)

Sistema di maniglioni di sostegno Serie N 300 (Nylon)

WC-Bereich

Section toilette / Settore toilette

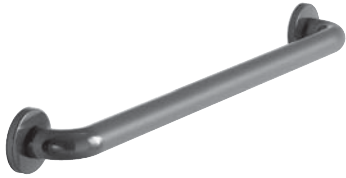

Haltegriff einteilig*

Barre d'appui en 1 pièce* / Corrimano in 1 pezzo*

Nylon, mit glatter Oberfläche, einteilig

Nylon, tube lisse, en 1 pièce / Nylon, liscio, 1 pezzo

NOSAG	SGVSB Team	Sanitas Troesch	A	B	C
NW0.3003.	586 021		300		
NW0.3004.	586 022		400		
NW0.3005.			500		
NW0.3006.	586 023		600		

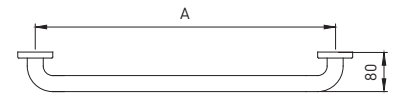

Winkelgriff*

Poignées de sécurité* / Corrimano ad angolo*

Nylon, mit glatter Oberfläche

Nylon, tube lisse / Nylon, liscio

NOSAG	SGVSB Team	Sanitas Troesch	A	B	C
NW1.3033.	586 124		360	360	

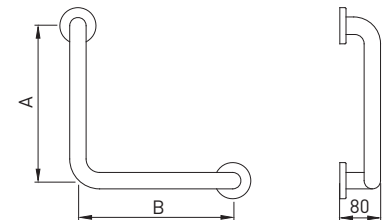

Haltegriffsystem Serie N 300 (Nylon)

Système de barres d'appui Série N 300 (Nylon)

Sistema di maniglioni di sostegno Serie N 300 (Nylon)

WC-Bereich

Section toilette / Settore toilette



Winkelgriff*

Poignées de sécurité* / Corrimano ad angolo*

Nylon, mit glatter Oberfläche

Nylon, tube lisse / Nylon, liscio

NOSAG

NW1.3037.

NW1.3059.

SGVSB Team

586 125

Sanitas Troesch

A

700

950

B

360

500

C

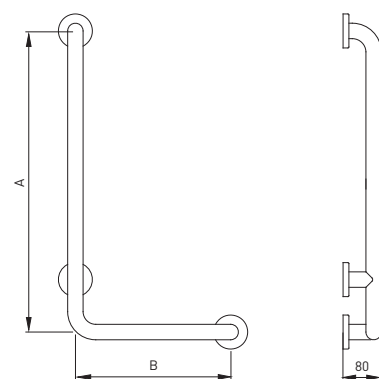

Haltegriffsystem Serie N 300 (Nylon)

Système de barres d'appui Série N 300 (Nylon)

Sistema di maniglioni di sostegno Serie N 300 (Nylon)

WC-Bereich

Section toilette / Settore toilette



Wechselplatte*

Plaque de base et recouvrement* / Placca di base*

Nylon, passend zu Artikel: NW2.3006 - NW2.3058

Nylon, adaptable aux articles: NW2.3006 - NW2.3058 / Nylon, adatto per articolo: NW2.3006 - NW2.3058

NOSAG	SGVSB Team	Sanitas Troesch	A	B	C
NWA.3011.	586 320	4721 179	200	132	

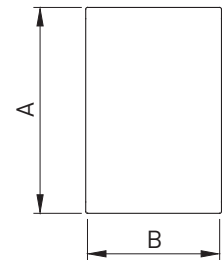

Montageset für

Set de montage pour / Set montaggio per

	NOSAG	SGVSB Team	Sanitas Troesch
Lochziegelsteine Brique / Mattone forato	NM1.0100.000	586 396	4721 187
Vorwandssysteme Murs préfabriqués / Muri prefabbricati	NM1.0200.000	586 397	4721 188
Beton Béton / Calcestruzzo	NM1.0300.000	586 395	
Gasbeton Béton cellulaire / Calcestruzzo cellulare	NM1.0400.000		
Vollgipsplatten Plaque alba / Lastre gesso	NM1.0500.000		

Haltegriffsystem Serie N 300 (Nylon)

Système de barres d'appui Série N 300 (Nylon)

Sistema di maniglioni di sostegno Serie N 300 (Nylon)

WC-Bereich

Section toilette / Settore toilette



Stützklappgriff*

Barre d'appui rabattable* / Corrimano ribaltabile*

Nylon, mit glatter Oberfläche, mit Fallsicherung

Nylon, tube lisse, avec frein de sécurité / Nylon, liscio, con freno di sicurezza

NOSAG	SGVSB Team	Sanitas Troesch	A	B	C
NW2.3006.	586 301	4721 171	600	200	132
NW2.3007.	586 302	4721 172	725	200	132
NW2.3008.	586 303	4721 173	850	200	132

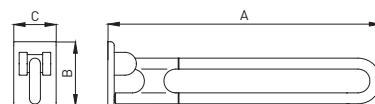

Montageset für

Set de montage pour / Set montaggio per

	NOSAG	SGVSB Team	Sanitas Troesch
Lochziegelsteine Brique / Mattone forato	NM1.0100.000	586 396	4721 187
Vorwandssysteme Murs préfabriqués / Muri prefabbricati	NM1.0200.000	586 397	4721 188
Beton Béton / Calcestruzzo	NM1.0300.000	586 395	
Gasbeton Béton cellulaire / Calcestruzzo cellulare	NM1.0400.000		
Vollgipsplatten Plaque alba / Lastre gesso	NM1.0500.000		

Haltegriffsystem Serie N 300 (Nylon)

Système de barres d'appui Série N 300 (Nylon)

Sistema di maniglioni di sostegno Serie N 300 (Nylon)

WC-Bereich

Section toilette / Settore toilette

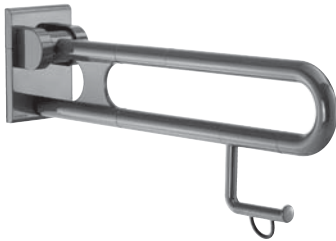

Stützklappgriff*

Barre d'appui rabattable* / Corrimano ribaltabile*

Nylon, mit glatter Oberfläche, mit Fallsicherung, mit Papierrollenhalter

Nylon, tube lisse, avec frein de sécurité, avec porte-rouleau / Nylon, liscio, con freno di sicurezza, con portacarta

NOSAG	SGVSB Team	Sanitas Troesch	A	B	C
NW2.3016.	586 308	4721 175	600	200	132
NW2.3017.	587 309	4721 176	725	200	132
NW2.3018.	588 310	4721 177	850	200	132

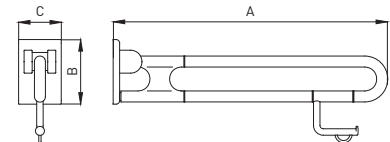

Montageset für

Set de montage pour / Set montaggio per

	NOSAG	SGVSB Team	Sanitas Troesch
Lochziegelsteine Brique / Mattone forato	NM1.0100.000	586 396	4721 187
Vorwandssysteme Murs préfabriqués / Muri prefabbricati	NM1.0200.000	586 397	4721 188
Beton Béton / Calcestruzzo	NM1.0300.000	586 395	
Gasbeton Béton cellulaire / Calcestruzzo cellulare	NM1.0400.000		
Vollgipsplatten Plaque alba / Lastre gesso	NM1.0500.000		

Haltegriffsystem Serie N 300 (Nylon)

Système de barres d'appui Série N 300 (Nylon)

Sistema di maniglioni di sostegno Serie N 300 (Nylon)

WC-Bereich

Section toilette / Settore toilette



Stützklappgriff*

Barre d'appui rabattable* / Corrimano ribaltabile*

Nylon, mit glatter Oberfläche, mit Fallsicherung, mit Stützbein

Nylon, tube lisse, avec frein de sécurité, avec pied / Nylon, liscio, con freno di sicurezza, con piede

NOSAG	SGVSB Team	Sanitas Troesch	A	B	C
NW2.3046.			600	200	132
NW2.3047.			725	200	132
NW2.3048.			850	200	132

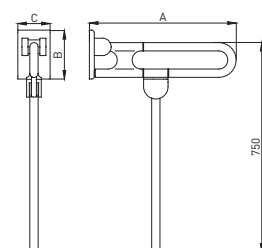

Montageset für

Set de montage pour / Set montaggio per

	NOSAG	SGVSB Team	Sanitas Troesch
Lochziegelsteine Brique / Mattone forato	NM1.0100.000	586 396	4721 187
Vorwandssysteme Murs préfabriqués / Muri prefabbricati	NM1.0200.000	586 397	4721 188
Beton Béton / Calcestruzzo	NM1.0300.000	586 395	
Gasbeton Béton cellulaire / Calcestruzzo cellulare	NM1.0400.000		
Vollgipsplatten Plaque alba / Lastre gesso	NM1.0500.000		

Haltegriffsystem Serie N 300 (Nylon)

Système de barres d'appui Série N 300 (Nylon)

Sistema di maniglioni di sostegno Serie N 300 (Nylon)

WC-Bereich

Section toilette / Settore toilette



Stützklappgriff*

Barre d'appui rabattable* / Corrimano ribaltabile*

Nylon, mit glatter Oberfläche, mit Fallsicherung, mit Stützbein, mit Papierrollenhalter

Nylon, tube lisse, avec frein de sécurité, avec pied, avec porte-rouleau / Nylon, liscio, con freno di sicurezza, con portacarta, con piede

NOSAG	SGVSB Team	Sanitas Troesch	A	B	C
NW2.3056.			600	200	132
NW2.3057.			725	200	132
NW2.3058.			850	200	132

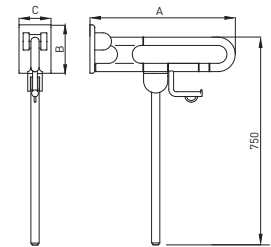

Montageset für

Set de montage pour / Set montaggio per

	NOSAG	SGVSB Team	Sanitas Troesch
Lochziegelsteine Brique / Mattone forato	NM1.0100.000	586 396	4721 187
Vorwandssysteme Murs préfabriqués / Muri prefabbricati	NM1.0200.000	586 397	4721 188
Beton Béton / Calcestruzzo	NM1.0300.000	586 395	
Gasbeton Béton cellulaire / Calcestruzzo cellulare	NM1.0400.000		
Vollgipsplatten Plaque alba / Lastre gesso	NM1.0500.000		

Haltegriffsystem Serie N 300 (Nylon)

Système de barres d'appui Série N 300 (Nylon)

Sistema di maniglioni di sostegno Serie N 300 (Nylon)

WC-Bereich

Section toilette / Settore toilette



Papierrollenhalter*

Porte-rouleau* / Portacarta*

Nylon, mit Abrollbremse

Nylon, avec arrêt / Nylon, con freno

NOSAG

NWA.4112.

SGVSB Team

586 333

Sanitas Troesch

4721 333

A

120

B

143

C

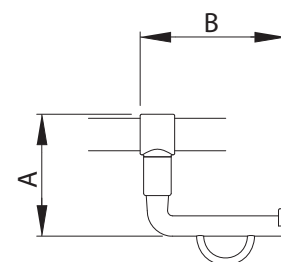

Rückenstütze*

Dossier* / Schienale*

Nylon weiss (100), manhattan (133) oder schwarz (305), mit Rückenkissen, schwarz

Nylon blanc (100), manhattan (133) ou noir (305), avec rembourrage, noir /

Nylon bianco (100), manhattan (133) o nero (305), schienale imbottito, nero

NOSAG

NWA.3410.

SGVSB Team

586 411

Sanitas Troesch

4721 198

A

520

B

400

C

210

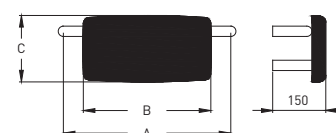

Papierrollenhalter*

Porte-rouleau* / Portacarta*

Nylon

Nylon / Nylon

NOSAG

NWA.4100.

SGVSB Team

537 861

Sanitas Troesch

4721 261

A

125

B

160

C

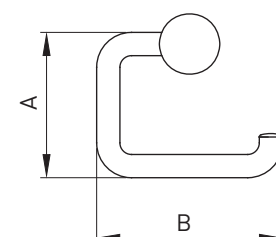

Haltegriffsystem Serie N 300 (Nylon)

Système de barres d'appui Série N 300 (Nylon)

Sistema di maniglioni di sostegno Serie N 300 (Nylon)

WC-Bereich

Section toilette / Settore toilette

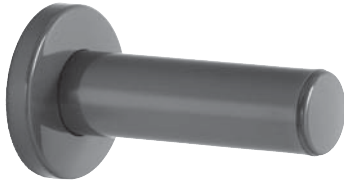

Ersatzrollenhalter*

Porte-rouleau de réserve* / Portacarta di riserva*

Nylon, für 1 Rolle

Nylon, pour 1 rouleau / Nylon, per 1 rotolo

NOSAG

NWA.4201.

SGVSB Team

537 862

Sanitas Troesch

4721 263

A

126

B

C

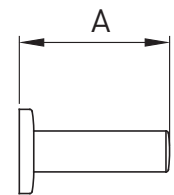

Ersatzrollenhalter*

Porte-rouleau de réserve* / Portacarta di riserva*

Nylon, für 2 Rollen

Nylon, pour 2 rouleaux / Nylon, per 2 rotoli

NOSAG

NWA.4202.

SGVSB Team

586 336

Sanitas Troesch

4721 264

A

190

B

107

C

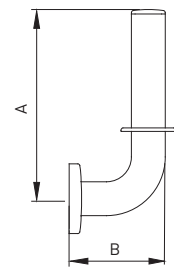

Bürstengarnitur*

Ensemble brosse WC* / Portaspazzola set*

Nylon, abnehmbar

Nylon, amovibile / Nylon, staccabile

NOSAG

NWA.3301.

SGVSB Team

537 865

Sanitas Troesch

4721 267

A

512

B

135

C

148

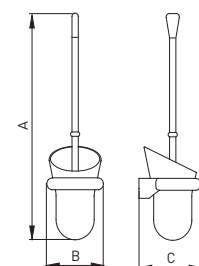

Haltegriffsystem Serie N 300 (Nylon)

Système de barres d'appui Série N 300 (Nylon)

Sistema di maniglioni di sostegno Serie N 300 (Nylon)

WC-Bereich

Section toilette / Settore toilette



Pictogramme*

Pictogramme* / Pittogramma*

Nylon, männliche Person

Nylon, personnage masculin / Nylon, signori

NOSAG

SGVSB Team

Sanitas Troesch

A

B

C

NWA.4710.



Pictogramme*

Pictogramme* / Pittogramma*

Nylon, weibliche Person

Nylon, personnage féminin / Nylon, signore

NOSAG

SGVSB Team

Sanitas Troesch

A

B

C

NWA.4711.



Pictogramme*

Pictogramme* / Pittogramma*

Nylon, IV-WC

Nylon, toilette pour handicapés / Nylon, handicap

NOSAG

SGVSB Team

Sanitas Troesch

A

B

C

NWA.4712.

Haltegriffsystem Serie N 300 (Nylon)

Système de barres d'appui Série N 300 (Nylon)

Sistema di maniglioni di sostegno Serie N 300 (Nylon)

Dusch-Bereich

Section douche / Settore doccia



Brausestange*

Glissières de douche* / Asta per doccia*

Nylon, mit glatter Oberfläche, mit Brausehalter

Nylon, tube lisse, avec support à rotule / Nylon, liscio, con supporto doccia

NOSAG	SGVSB Team	Sanitas Troesch	A	B	C
ND0.3006.			600		
ND0.3010.	586 457		1068		

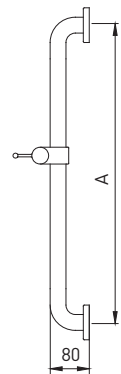

Winkelgriff mit Brausestange*

Barre d'appui avec glissière de douche* / Corrimano ad angolo con asta per doccia*

Nylon, mit glatter Oberfläche, mit Brausehalter

Nylon, tube lisse, avec support à rotule / Nylon, liscio, con supporto doccia

NOSAG	SGVSB Team	Sanitas Troesch	A	B	C
ND1.3041.	586 128		1086	460	

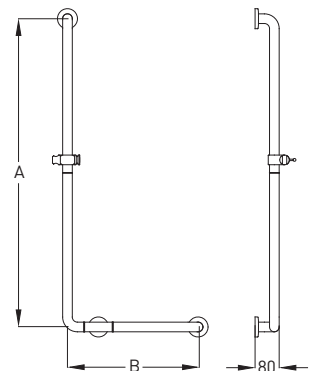

Haltegriffsystem Serie N 300 (Nylon)

Système de barres d'appui Série N 300 (Nylon)

Sistema di maniglioni di sostegno Serie N 300 (Nylon)

Dusch-Bereich

Section douche / Settore doccia

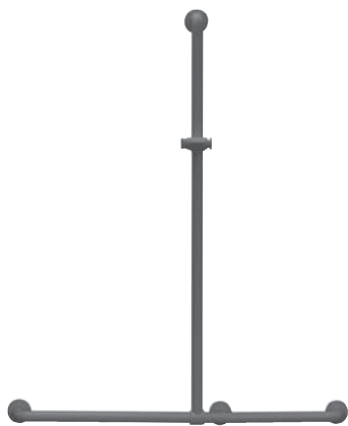

Duschhandlauf mit Brausehalterstange verschiebbar*

Barre d'appui d'angle avec glissière de douche, barre verticale coulissante latérale* / Corrimano ad angolo con asta per doccia spostabile*

Nylon, mit glatter Oberfläche, mit Brausehalter

Nylon, tube lisse, avec support à rotule / Nylon, liscio, con asta per doccia

NOSAG

ND2.3091.

SGVSB Team

Sanitas Troesch

A

1158

B

943

C

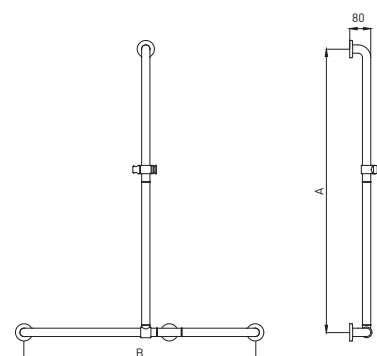

Duschhandlauf*

Barre d'appui d'angle* / Corrimano ad angolo*

Nylon, mit glatter Oberfläche

Nylon, tube lisse / Nylon, liscio

NOSAG

ND2.3001.

ND2.3002.

SGVSB Team

586 122

Sanitas Troesch

A

423

B

763

C

763

763

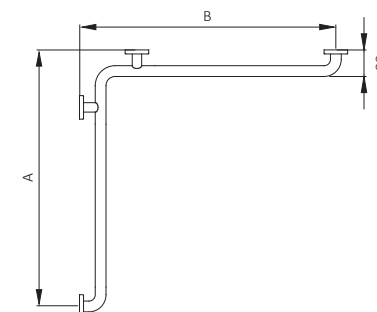

Haltegriffsystem Serie N 300 (Nylon)

Système de barres d'appui Série N 300 (Nylon)

Sistema di maniglioni di sostegno Serie N 300 (Nylon)

Dusch-Bereich

Section douche / Settore doccia



Duschhandlauf mit Brausehalterstange*

Barre d'appui d'angle avec glissière de douche* / Corrimano ad angolo con asta per doccia*

Nylon, mit glatter Oberfläche, mit Brausehalter

Nylon, tube lisse, avec support à rotule / Nylon, liscio, con asta per doccia

NOSAG

SGVSB Team

Sanitas Troesch

ND2.3102.

586 207

A
1158

B
763

C
763

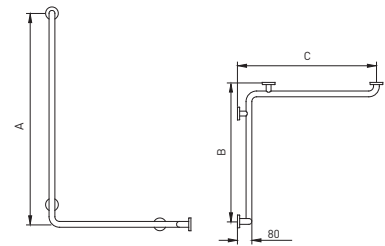

Duschhandlauf mit Brausehalterstange*

Barre d'appui d'angle avec glissière de douche* / Corrimano ad angolo con asta per doccia*

Nylon, mit glatter Oberfläche, mit Brausehalter, Brausestange verschiebbar

Nylon, tube lisse, avec support à rotule, barre verticale coulissante latérale /

Nylon, liscio, con asta per doccia, scorrevole

NOSAG

SGVSB Team

Sanitas Troesch

ND2.3202.

586 208

A
1158

B
763

C
763

ND2.3203.

1158

1008

763

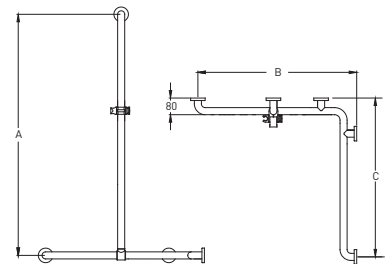

Haltegriffsystem Serie N 300 (Nylon)

Système de barres d'appui Série N 300 (Nylon)

Sistema di maniglioni di sostegno Serie N 300 (Nylon)

Dusch-Bereich

Section douche / Settore doccia

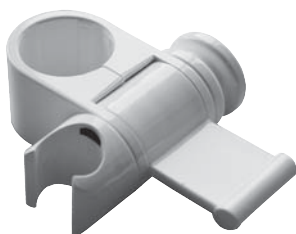

Brausehalter*

Support à rotule* / Supporto doccia*

Nylon, d = 34 mm

Nylon, d = 34 mm / Nylon, d = 34 mm

NOSAG

NDA.4010.

SGVSB Team

Sanitas Troesch

A

B

C



Duschablage*

Tablette de douche* / Portasapone doccia*

Nylon, zum Auflegen

Nylon, pour poser sur barre d'appui / Nylon, a mettere

NOSAG

NDA.4113.

SGVSB Team

586 241

Sanitas Troesch

4721 151

A

75

B

210

C

110

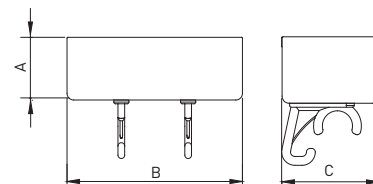

Haltegriffsystem Serie N 300 (Nylon)

Système de barres d'appui Série N 300 (Nylon)

Sistema di maniglioni di sostegno Serie N 300 (Nylon)

Dusch-Bereich

Section douche / Settore doccia



Duschklappsitz*

Siège de douche rabattable* / Sedile ribaltabile*

Nylon, mit Fallsicherung, für Wandmontage, Sitzpolster schwarz

Nylon, avec frein de sécurité, montage mural, rembourrage noir / Nylon, con freno di sicurezza, montaggio alla parete, sedile imbottito, nero

NOSAG

SGVSB Team

Sanitas Troesch

ND3.3110.

A	B	C
410	320	90

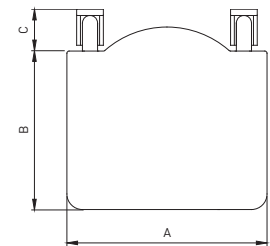

Montageset für

Set de montage pour / Set montaggio per

	NOSAG	SGVSB Team	Sanitas Troesch
Lochziegelsteine Brique / Mattone forato	NM1.0101.000	586 392	4721 193
Vorwandssysteme Murs préfabriqués / Muri prefabbricati	NM1.0201.000	586 393	4721 194
Beton Béton / Calcestruzzo	NM1.0301.000	586 391	
Gasbeton Béton cellulaire / Calcestruzzo cellulare	NM1.0401.000		
Vollgipsplatten Plaque alba / Lastre gesso	NM1.0501.000		



Duschklappsitz

Siège de douche rabattable / Sedile ribaltabile

Aluminium anthrazit (900), silber (599) oder weiss (100), mit Fallsicherung, zum Einhängen, Polster anthrazit

Aluminium anthracite (900), argent (599) ou blanc (100), avec frein de sécurité, à suspendre rembourrage noir / Alluminio antracite (900), argento (599) o bianco (100), con freno di sicurezza, per appendura altezza, sedile imbottito, antracite

NOSAG

SGVSB Team

Sanitas Troesch

ND3.6600.

585 410

A	B	C
380	563	
450	563	

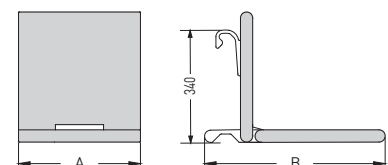

Haltegriffsystem Serie N 300 (Nylon)

Système de barres d'appui Série N 300 (Nylon)

Sistema di maniglioni di sostegno Serie N 300 (Nylon)

Dusch-Bereich

Section douche / Settore doccia



Duschklappsitz

Siège de douche rabattable / Sedile ribaltabile

Aluminium anthrazit (900), silber (599) oder weiss (100), mit Fallsicherung, zum Einhängen, mit Hygieneausschnitt, Polster anthrazit

Aluminium anthracite (900), argent (599) ou blanc (100), avec frein de sécurité, à suspendre, avec échancrure, rembourrage noir / Alluminio antracite (900), argento (599) o bianco (100), con freno di sicurezza, per appendura altezza, sedile imbottito, con nicchia igiene, antracite

NOSAG

ND3.6610.-A

SGVSB Team

Sanitas Troesch

A

450

B

563

C

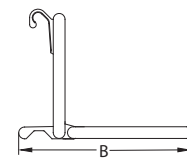
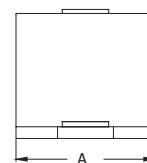

Haltegriffsystem Serie N 300 (Nylon)

Système de barres d'appui Série N 300 (Nylon)

Sistema di maniglioni di sostegno Serie N 300 (Nylon)

Dusch-Bereich

Section douche / Settore doccia



Duschvorhangstange L-Form*

Tringle pour rideau de douche form L* / Doccia bastone per tende*

Nylon, mit Vorhangringen, ohne Deckenabhängung

Nylon, avec anneaux pour rideau, sans fixation pour plafond / Nylon, con tenda anelli, senza supporto al plafone

NOSAG	SGVSB Team	Sanitas Troesch	A	B	C
ND5.4101.			900	900	
ND5.4102.	171 552		1000	1000	
ND5.4104.			1200	1200	
ND5.4107.			1500	1500	
ND5.4191.			900	1100	

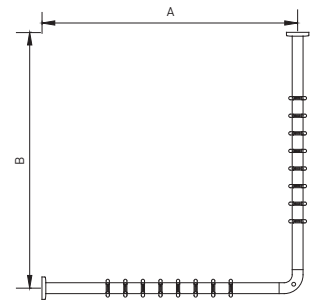

Deckenabhängung*

Fixation pour plafond* / Supporto al plafone*

Nylon, auf Mass kürzbar

Nylon, possible de raccourcir soi même / Nylon, accorciabile su misura

NOSAG	SGVSB Team	Sanitas Troesch	A	B	C
NDA.4804.			400		
NDA.4805.	171 553		500		
NDA.4806.			600		
NDA.4810.			1000		

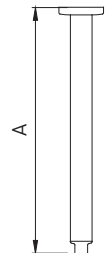

Haltegriffsystem Serie N 300 (Nylon)

Système de barres d'appui Série N 300 (Nylon)

Sistema di maniglioni di sostegno Serie N 300 (Nylon)

Dusch-Bereich

Section douche / Settore doccia



Duschvorhang

Rideau de douche / Tenda per doccia

100% Polyester, mit Bleiband, bei 60° waschbar, dauerhaft antibakteriell, weiss mit Struktur

Pour tringle forme L, polyester 100%, avec ourlet plombé, lavable à 60°, antibactérien, blanc avec

structure / Per aste doccia ad angolo, 100% poliestere, bordo incl. piomba, lavabile a 60°, antibatterico
durevole, bianco con struttura

NOSAG	SGVSB Team	Sanitas Troesch	A	B	C
NDA.5501.019	585 630		2400	2000	
NDA.5502.019	585 631		3000	2000	
NDA.5503.019	585 632		3600	2000	

2400 x 2000 mm (16 Ösen / 16 oeilllets / 16 occhielli), für Artikel Nr: ND5.4101.
und ND5.4102. / pour l'article ND5.4101. et ND5.4102. / per articolo ND5.4101. e
ND5.4102.

3000 x 2000 mm (20 Ösen / 20 oeilllets / 20 occhielli), für Artikel Nr: ND5.4104. /
pour l'article ND5.4104. / per articolo ND5.4104.

3600 x 2000 mm (24 Ösen / 24 oeilllets / 24 occhielli), für Artikel Nr: ND5.4107. /
pour l'article ND5.4107. / per articolo ND5.4107.

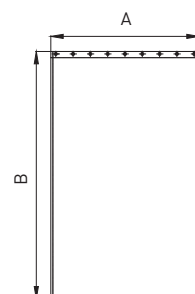

Haltegriffsystem Serie N 300 (Nylon)

Système de barres d'appui Série N 300 (Nylon)

Sistema di maniglioni di sostegno Serie N 300 (Nylon)

Lavabo-Bereich

Section lavabo / Settore lavabo



Stützgriff*

Barre d'appui* / Impugnatura di supporto*

Nylon, mit glatter Oberfläche
Nylon, tube lisse / Nylon, liscio

NOSAG

SGVSB Team

Sanitas Troesch

NL0.3006.

A

B

C

600

200

132

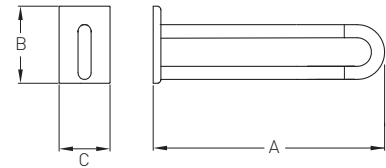

Montageset für

Set de montage pour / Set montaggio per

	NOSAG	SGVSB Team	Sanitas Troesch
Lochziegelsteine Brique / Mattone forato	NM1.0100.000	586 396	4721 187
Vorwandssysteme Murs préfabriqués / Muri prefabbricati	NM1.0200.000	586 397	4721 188
Beton Béton / Calcestruzzo	NM1.0300.000	586 395	
Gasbeton Béton cellulaire / Calcestruzzo cellulare	NM1.0400.000		
Vollgipsplatten Plaque alba / Lastre gesso	NM1.0500.000		

Haltegriffsystem Serie N 300 (Nylon)

Système de barres d'appui Série N 300 (Nylon)

Sistema di maniglioni di sostegno Serie N 300 (Nylon)

Lavabo-Bereich

Section lavabo / Settore lavabo



Kippspiegel*

Miroir inclinable* / Inclinazione specchio*

Spiegel 500 x 500 mm, Haltestützen Nylon, bis 25° stufenlos verstellbar

Miroir 500 x 500 mm, réglable jusqu'à 25° / Specchio 500 x 500 mm, supporto Nylon, regolabile a 25°

NOSAG

SGVSB Team

Sanitas Troesch

NL2.3000.

A

B

C

500

550

500

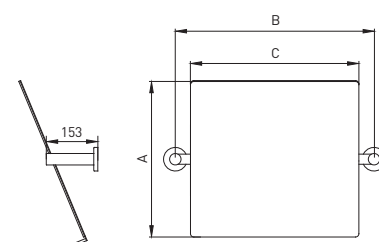

Spiegelleuchte

Lampe pour miroir / Lampada per specchio

NOSAG

SGVSB Team

Sanitas Troesch

NLA.0300666

A

B

C

Bedienungshebel*

Levier de commande* / Leva comando*

Nylon

Nylon / Nylon

NOSAG

SGVSB Team

Sanitas Troesch

NLA.4800.

A

B

C

Haltegriffsystem Serie N 300 (Nylon)

Système de barres d'appui Série N 300 (Nylon)

Sistema di maniglioni di sostegno Serie N 300 (Nylon)

Lavabo-Bereich

Section lavabo / Settore lavabo



Seifenablage*

Porte-savon* / Portasapone*

Nylon
Nylon / Nylon

NOSAG
NLA.4300.

SGVSB Team

Sanitas Troesch

A	B	C
125	116	

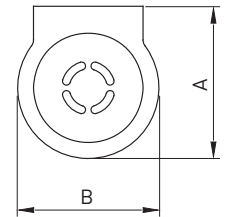

Becherhalter*

Porte-gobelet* / Portabicchiere*

Nylon, mit Becher
Nylon, avec gobelet / Nylon, con bicchiere

NOSAG
NLA.3300.

SGVSB Team

Sanitas Troesch

A	B	C
125	116	

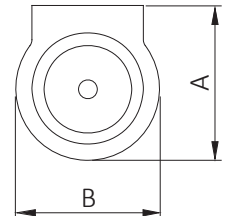

Glashalter*

Porte-verre* / Portabicchiere*

Nylon, mit Glas
Nylon, avec verre / Nylon, con bicchiere

NOSAG
NLA.3301.

SGVSB Team

Sanitas Troesch

A	B	C
125	116	

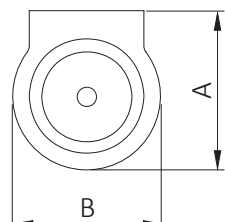

Haltegriffsystem Serie N 300 (Nylon)

Système de barres d'appui Série N 300 (Nylon)

Sistema di maniglioni di sostegno Serie N 300 (Nylon)

Lavabo-Bereich

Section lavabo / Settore lavabo



Handtuchhalter*

Porte-serviette* / Portasalviette*

Nylon
Nylon / Nylon

NOSAG
NLA.4600.

SGVSB Team
537 822

Sanitas Troesch

A	B	C
150	220	

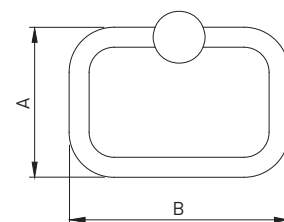

Ablage*

Tablette en verre* / Ripiano in vetro*

Plattenhalter Nylon, mit Glasplatte

Support mural en nylon, avec tablette en verre / Fermapiastro Nylon, con lastra di vetro

NOSAG
NLA.4503.
NLA.4504.
NLA.4506.

SGVSB Team

Sanitas Troesch

A	B	C
138	300	
138	400	
138	600	

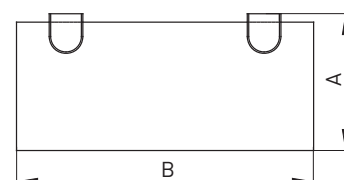

Wandhaken*

Crochet mural* / Gancio a parete*

Nylon, Ausladung 44 mm

Nylon, saillie 44 mm / Nylon, lunghezza 44 mm

NOSAG
NLA.4700.
NLA.4701.

SGVSB Team
537 824
537 825

Sanitas Troesch

A	B	C
58	44	
70	66	

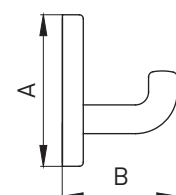

Haltegriffsystem Serie N 300 (Nylon)

Système de barres d'appui Série N 300 (Nylon)

Sistema di maniglioni di sostegno Serie N 300 (Nylon)

Lavabo-Bereich

Section lavabo / Settore lavabo



Doppelhaken*

Crochet mural* / Gancio a parete*

Nylon, Ausladung 32 mm

Nylon, crochet double, saillie 32 mm / Nylon, doppia gancio, lunghezza 32 mm

NOSAG

SGVSB Team

Sanitas Troesch

NLA.4710.

537 827

A
28

B
32

C

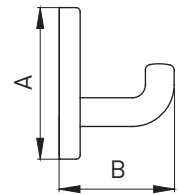

Haltegriffsystem Serie N 300 (Nylon)

Système de barres d'appui Série N 300 (Nylon)

Sistema di maniglioni di sostegno Serie N 300 (Nylon)

Wickeltische

Section Tables à langer / Fasciatoio



Wickeltisch Kiddy

Table à langer Kiddy / Fasciatoio Kiddy

Stahl, weiss beschichtet, für Wandmontage, inkl. Matratze, inkl. Montagematerial

Tube d'acier thermolaqué, blanc montage mural, matelas incl., set de montage incl. / Acciaio weiss beschichtet, per muro fissaggio, incl. materasso, con materiale di fissaggio

NOSAG

GL7.7000.100

SGVSB Team

585 431

Sanitas Troesch

4772 140

A

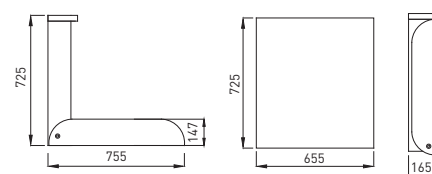

Wickeltisch NATHI

Table à langer NATHI / Fasciatoio NATHI

Birke lackiert, für Wandmontage, inkl. Matratze, inkl. Montagematerial

Bouleau laqué, montage mural, matelas incl., set de montage incl. / Betulla laccato, per muro fissaggio, incl. materasso, con materiale di fissaggio

NOSAG

DL7.9000.731

SGVSB Team

585 432

Sanitas Troesch

4772 141

A



Wickeltisch Teddy

Table à langer Teddy / Fasciatoio Teddy

Polyamid, weiss, für Wandmontage, mit eingebautem Handtuchspender, inkl. Montagematerial

polyamide, blanc, montage mural, avec distributeur de serviettes intégré, incl. set de montage / poliammide, bianco, montaggio a parete, con distributore asciugamani integrato, con materiale di fissaggio

NOSAG

ML7.5000.100

SGVSB Team

Sanitas Troesch

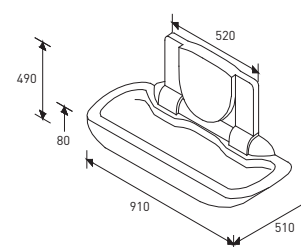

Haltegriffsystem Serie N 300 (Nylon)

Système de barres d'appui Série N 300 (Nylon)

Sistema di maniglioni di sostegno Serie N 300 (Nylon)

Badewannen-Bereich

Section baignoire / Settore vasca da bagno



Winkelgriff*

Poignée latérale* / Corrimano ad angolo*

Nylon mit glatter Oberfläche, 135°

Nylon tube lisse, 135° / Nylon liscio, 135°

NOSAG

SGVSB Team

Sanitas Troesch

NB1.3035.

A
336

B
579

C

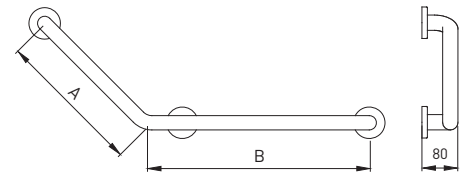

Haltegriffsystem Serie N 320 (Nylon)

Système de barres d'appui Série N 320 (Nylon)

Sistema di maniglioni di sostegno Serie N 320 (Nylon)

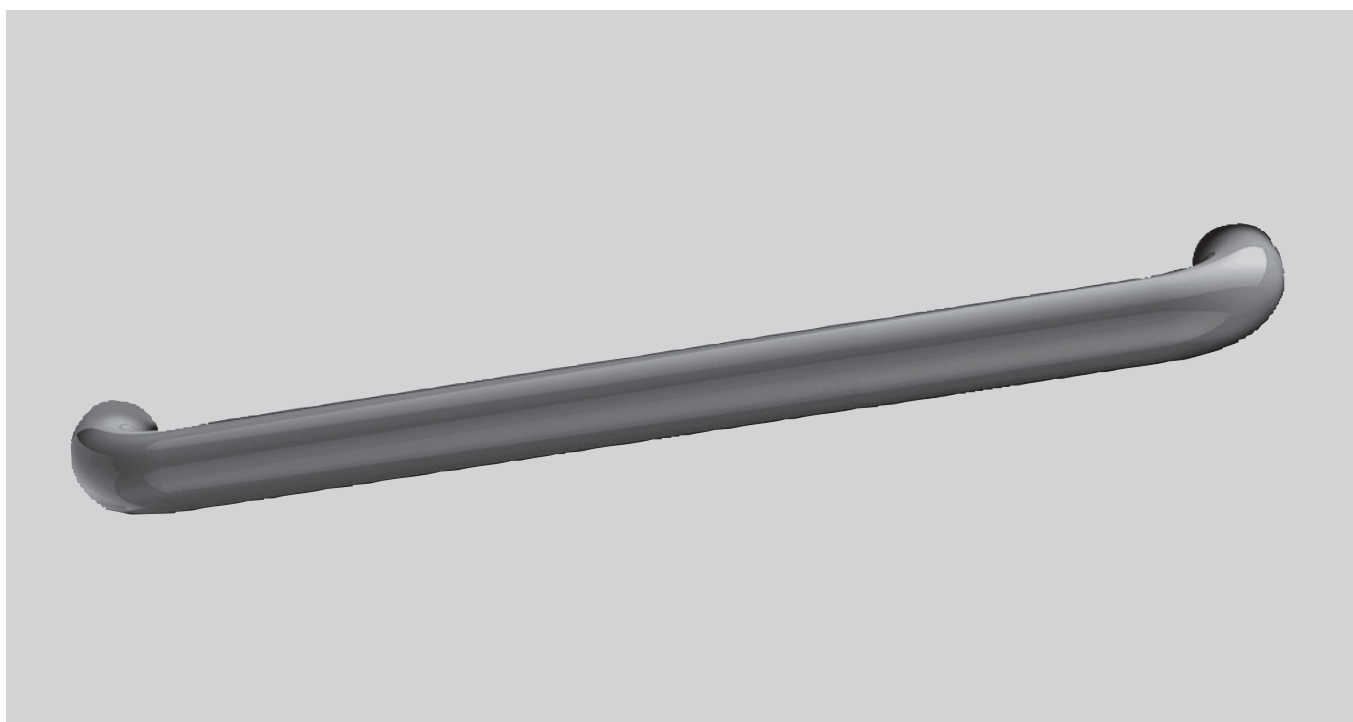
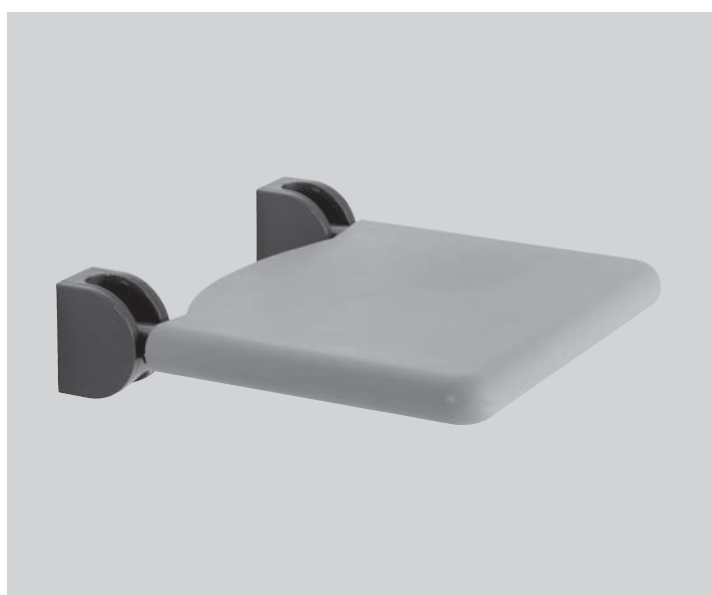
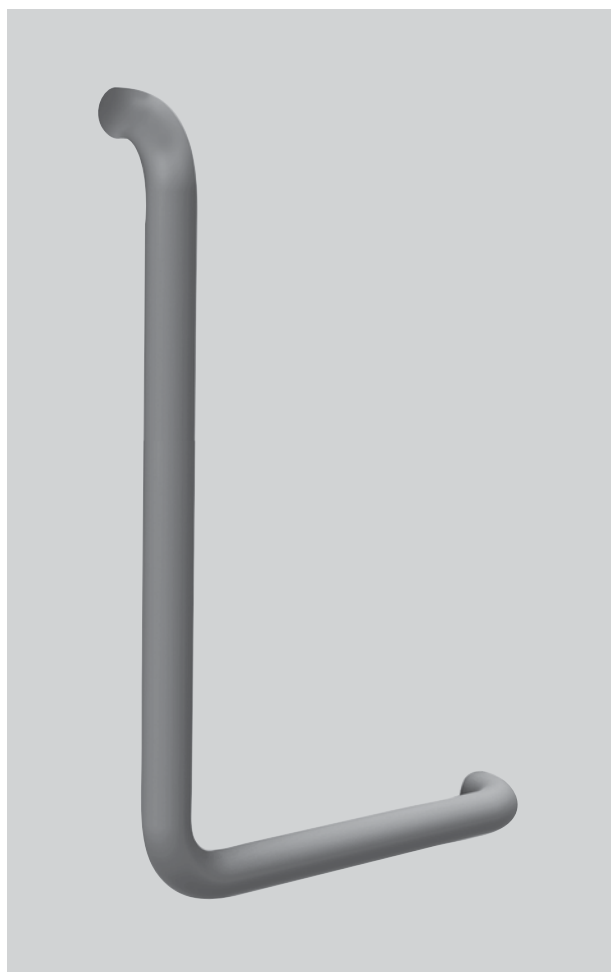
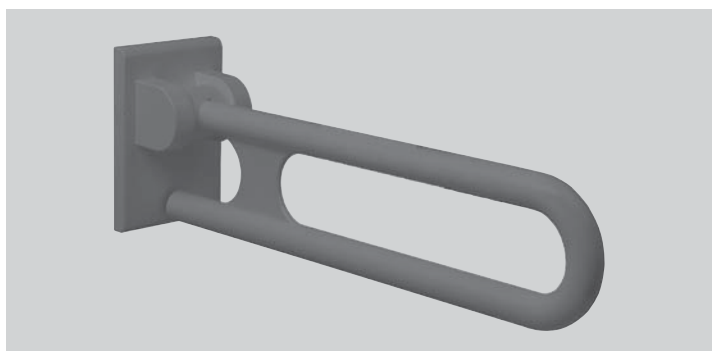

Haltegriffsystem Serie N 320 (Nylon)

Système de barres d'appui Série N 320 (Nylon)

Sistema di maniglioni di sostegno Serie N 320 (Nylon)

Qualitätsmerkmale

Material

- Polyamid Nylon
- Rohrdurchmesser **34 mm**
- Materialstärken **4 mm**

Für die maximale Belastung unserer Artikel wenden Sie sich bitte an das NOSAG Team.

Masse

Alle Masse sind Achse – Achse gemessen
(Ausnahme, die Duschhandläufe sind Achse – Wand gemessen)

- Wandabstand - Achse Rohr **58 mm**

Unsere Masszeichnungen finden Sie unter www.nosag.ch/download

Für Spezialanfertigungen bitte die Vorlagen für Massangaben auf unserer Internetseite benutzen.

Montage

- Bohrschablonen auf Anfrage erhältlich
- Alle Produkte werden mit verdeckter Montage geliefert
- Bei den Haltegriffen wird das Montagematerial mitgeliefert
- Für alle klappbaren Produkte und die Stützgriffe muss das Montagematerial entsprechend des Mauerwerks bestellt werden

Alle abgebildeten Winkelgriffe und Duschhandläufe sind Ausführung links.

Ausführungen

Folgende Farben sind erhältlich

- 100 weiss RAL 9016
- 131 bermudablau
- 133 manhattan
- 302 rot RAL 3003
- 305 schwarz RAL 9005
- 308 ultramarinblau RAL 5002
- 315 dunkelrot RAL 3005
- 326 dunkelblau RAL 5003
- 335 gelb RAL 1023
- 337 dunkelgrau RAL 7043
- 342 grün RAL 6016



Nylon, Oberfläche glatt

Signes de qualité

matériaux

- polyamide nylon
- diamètre **34 mm**
- épaisseur du matériau **4 mm**

Pour la charge maximum veuillez s.v.p. demander au team NOSAG.

mesures

toutes les dimensions s'entendent d'axe en axe des tubes
(exception; les barres d'appui d'angle s'entendent axe – mur)

- distance du mur au tube **58 mm**

vous trouvez nos plans sous www.nosag.ch/download

Pour toutes demandes de barre sur mesure, veuillez remplir le formulaire mis à disposition sur notre site internet.

montage

- chablon de perçement sur demande.
- tous les produits sont livrés avec montage caché (Rosaces)
- les barres d'appui sont livrées avec vis et tampons
- pour les produits rabattables et barres d'appui murales les fixations au mur sont à définir suivant la nature du support.

Toutes les images des barres d'appui d'angle sont des exécutions gauches.

exécution

Les couleurs suivantes sont disponibles

- 100 blanc RAL 9016
- 131 bleu bermudes
- 133 manhattan
- 302 rouge RAL 3003
- 305 noir RAL 9005
- 308 bleu outre-mer RAL 5002
- 315 bordeaux RAL 3005
- 326 bleu foncé RAL 5003
- 335 jaune RAL 1023
- 337 gris foncé RAL 7043
- 342 vert RAL 6016



nylon, tube lisse

Haltegriffsystem Serie N 320 (Nylon)

Système de barres d'appui Série N 320 (Nylon)

Sistema di maniglioni di sostegno Serie N 320 (Nylon)

Caratteristiche qualitative

Materiale

- Poliammide Nylon
- Diametro tubolare 34 mm
- Spessori del materiale 4 mm

Per il carico massimo dei nostri articoli vi preghiamo di rivolgervi al team NOSAG.

Dimensioni

Tutte le misure sono calcolate da asse ad asse (eccezione, i maniglioni per doccia sono misurati da asse a parete)

- Distanza dalla parete - Asse del tubolare 58 mm

I nostri disegni tecnici quotati sono disponibili sul sito www.nosag.ch/download

Per realizzazioni su ordinazione utilizzare i modelli per l'indicazione delle misure disponibili sul nostro sito Internet

Montaggio

- Su richiesta sono disponibili dime per la foratura
- Tutti i prodotti vengono forniti con elementi di montaggio nascosti
- Per i maniglioni di sostegno il materiale per il montaggio è compreso nella dotazione per tutti i prodotti pieghevoli e le impugnature di supporto il materiale per il montaggio deve essere ordinato in base al tipo di muratura

Tutte le maniglie angolari e i maniglioni per doccia sono raffigurati nella versione sinistra.

Versioni

Sono disponibili i seguenti colori

- 100 bianco RAL 9016
- 131 blu bermuda
- 133 manhattan
- 302 rosso RAL 3003
- 305 nero RAL 9005
- 308 blu ultramarino RAL 5002
- 315 rosso scuro RAL 3005
- 326 blu scuro RAL 5003
- 335 giallo RAL 1023
- 337 grigio scuro RAL 7043
- 342 verde RAL 6016



Nylon, superficie liscia

Haltegriffsystem Serie N 320 (Nylon)

Système de barres d'appui Série N 320 (Nylon)

Sistema di maniglioni di sostegno Serie N 320 (Nylon)

WC-Bereich

Section toilette / Settore toilette



Haltegriff einteilig*

Barre d'appui en 1 pièce* / Corrimano solidale*

Nylon, mit glatter Oberfläche, einteilig

Nylon, tube lisse, en 1 pièce / Nylon, liscio, 1 parte

NOSAG	SGVSB Team	Sanitas Troesch	A	B	C
NW0.0003.			300		
NW0.0004.			400		
NW0.0005.			500		
NW0.0006.			600		

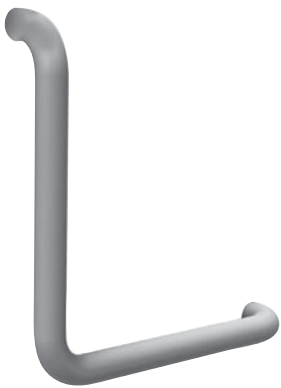
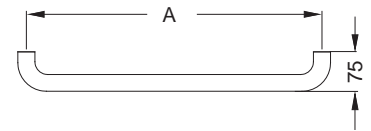

Winkelgriff*

Poignées de sécurité* / Corrimano ad angolo*

Nylon, mit glatter Oberfläche

Nylon, tube lisse / Nylon, liscio

NOSAG	SGVSB Team	Sanitas Troesch	A	B	C
NW1.0033.xxx.L			360	360	
NW1.0033.xxx.R			360	360	

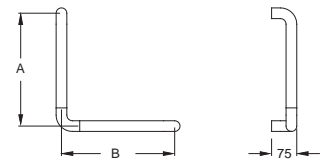

Haltegriffsystem Serie N 320 (Nylon)

Système de barres d'appui Série N 320 (Nylon)

Sistema di maniglioni di sostegno Serie N 320 (Nylon)

WC-Bereich

Section toilette / Settore toilette

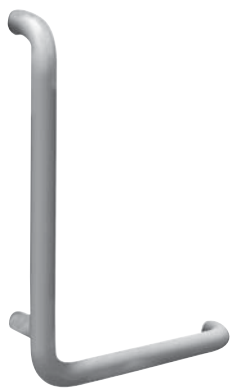

Winkelgriff*

Poignées de sécurité* / Corrimano ad angolo*

Nylon, mit glatter Oberfläche

Nylon, tube lisse / Nylon, liscio

NOSAG	SGVSB Team	Sanitas Troesch	A	B	C
NW1.0037.xxx.L			700	360	
NW1.0037.xxx.R			700	360	
NW1.0057.xxx.L			700	500	
NW1.0057.xxx.R			700	500	
NW1.0059.xxx.L			950	500	
NW1.0059.xxx.R			950	500	

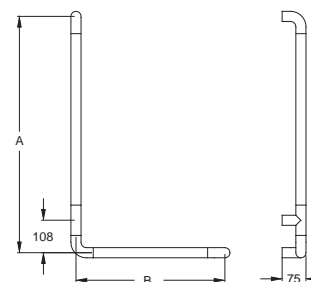

Haltegriffsystem Serie N 320 (Nylon)

Système de barres d'appui Série N 320 (Nylon)

Sistema di maniglioni di sostegno Serie N 320 (Nylon)

WC-Bereich

Section toilette / Settore toilette



Wechselplatte*

Plaque de base et recouvrement* / Placca di base*

Nylon, passend zu Artikel: NW2.3006 - NW2.3058

Nylon, adaptable aux articles: NW2.3006 - NW2.3058 / Nylon, adatto per articolo: NW2.3006 - NW2.3058

NOSAG	SGVSB Team	Sanitas Troesch	A	B	C
NWA.3011.	586 320	4721 179	200	132	

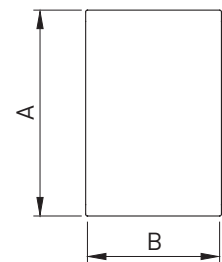

Montageset für

Set de montage pour / Set montaggio per

	NOSAG	SGVSB Team	Sanitas Troesch
Lochziegelsteine Brique / Mattone forato	NM1.0100.000	586 396	4721 187
Vorwandssysteme Murs préfabriqués / Muri prefabbricati	NM1.0200.000	586 397	4721 188
Beton Béton / Calcestruzzo	NM1.0300.000	586 395	
Gasbeton Béton cellulaire / Calcestruzzo cellulare	NM1.0400.000		
Vollgipsplatten Plaque alba / Lastre gesso	NM1.0500.000		

Haltegriffsystem Serie N 320 (Nylon)

Système de barres d'appui Série N 320 (Nylon)

Sistema di maniglioni di sostegno Serie N 320 (Nylon)

WC-Bereich

Section toilette / Settore toilette



Stützklappgriff*

Barre d'appui rabattable* / Corrimano ribaltabile*

Nylon, mit glatter Oberfläche, mit Fallsicherung

Nylon, tube lisse, avec frein de sécurité / Nylon, liscio, con freno di sicurezza

NOSAG	SGVSB Team	Sanitas Troesch	A	B	C
NW2.3006.	586 301	4721 171	600	200	132
NW2.3007.	586 302	4721 172	725	200	132
NW2.3008.	586 303	4721 173	850	200	132

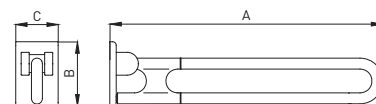

Montageset für

Set de montage pour / Set montaggio per

	NOSAG	SGVSB Team	Sanitas Troesch
Lochziegelsteine Brique / Mattone forato	NM1.0100.000	586 396	4721 187
Vorwandssysteme Murs préfabriqués / Muri prefabbricati	NM1.0200.000	586 397	4721 188
Beton Béton / Calcestruzzo	NM1.0300.000	586 395	
Gasbeton Béton cellulaire / Calcestruzzo cellulare	NM1.0400.000		
Vollgipsplatten Plaque alba / Lastre gesso	NM1.0500.000		

Haltegriffsystem Serie N 320 (Nylon)

Système de barres d'appui Série N 320 (Nylon)

Sistema di maniglioni di sostegno Serie N 320 (Nylon)

WC-Bereich

Section toilette / Settore toilette

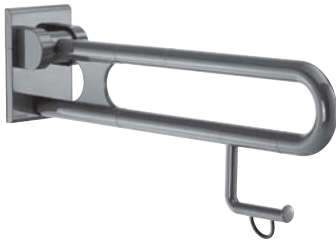

Stützklappgriff*

Barre d'appui rabattable* / Corrimano ribaltabile*

Nylon, mit glatter Oberfläche, mit Fallsicherung, mit Papierrollenhalter

Nylon, tube lisse, avec frein de sécurité, avec porte-rouleau / Nylon, liscio, con freno di sicurezza, con portacarta

NOSAG	SGVSB Team	Sanitas Troesch	A	B	C
NW2.3016.	586 308	4721 175	600	200	132
NW2.3017.	587 309	4721 176	725	200	132
NW2.3018.	588 310	4721 177	850	200	132

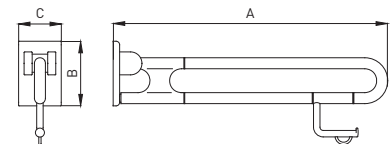

Montageset für

Set de montage pour / Set montaggio per

	NOSAG	SGVSB Team	Sanitas Troesch
Lochziegelsteine Brique / Mattone forato	NM1.0100.000	586 396	4721 187
Vorwandssysteme Murs préfabriqués / Muri prefabbricati	NM1.0200.000	586 397	4721 188
Beton Béton / Calcestruzzo	NM1.0300.000	586 395	
Gasbeton Béton cellulaire / Calcestruzzo cellulare	NM1.0400.000		
Vollgipsplatten Plaque alba / Lastre gesso	NM1.0500.000		

Haltegriffsystem Serie N 320 (Nylon)

Système de barres d'appui Série N 320 (Nylon)

Sistema di maniglioni di sostegno Serie N 320 (Nylon)

WC-Bereich

Section toilette / Settore toilette



Stützklappgriff*

Barre d'appui rabattable* / Corrimano ribaltabile*

Nylon, mit glatter Oberfläche, mit Fallsicherung, mit Stützbein

Nylon, tube lisse, avec frein de sécurité, avec pied / Nylon, liscio, con freno di sicurezza, con piede

NOSAG	SGVSB Team	Sanitas Troesch	A	B	C
NW2.3046.			600	200	132
NW2.3047.			725	200	132
NW2.3048.			850	200	132

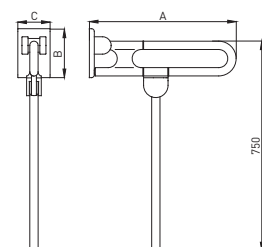

Montageset für

Set de montage pour / Set montaggio per

	NOSAG	SGVSB Team	Sanitas Troesch
Lochziegelsteine Brique / Mattone forato	NM1.0100.000	586 396	4721 187
Vorwandssysteme Murs préfabriqués / Muri prefabbricati	NM1.0200.000	586 397	4721 188
Beton Béton / Calcestruzzo	NM1.0300.000	586 395	
Gasbeton Béton cellulaire / Calcestruzzo cellulare	NM1.0400.000		
Vollgipsplatten Plaque alba / Lastre gesso	NM1.0500.000		

Haltegriffsystem Serie N 320 (Nylon)

Système de barres d'appui Série N 320 (Nylon)

Sistema di maniglioni di sostegno Serie N 320 (Nylon)

WC-Bereich

Section toilette / Settore toilette



Stützklappgriff*

Barre d'appui rabattable* / Corrimano ribaltabile*

Nylon, mit glatter Oberfläche, mit Fallsicherung, mit Stützbein, mit Papierrollenhalter

Nylon, tube lisse, avec frein de sécurité, avec pied, avec porte-rouleau / Nylon, liscio, con freno di sicurezza, con portacarta, con piede

NOSAG	SGVSB Team	Sanitas Troesch	A	B	C
NW2.3056.			600	200	132
NW2.3057.			725	200	132
NW2.3058.			850	200	132

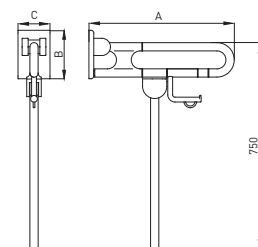

Montageset für

Set de montage pour / Set montaggio per

	NOSAG	SGVSB Team	Sanitas Troesch
Lochziegelsteine Brique / Mattone forato	NM1.0100.000	586 396	4721 187
Vorwandssysteme Murs préfabriqués / Muri prefabbricati	NM1.0200.000	586 397	4721 188
Beton Béton / Calcestruzzo	NM1.0300.000	586 395	
Gasbeton Béton cellulaire / Calcestruzzo cellulare	NM1.0400.000		
Vollgipsplatten Plaque alba / Lastre gesso	NM1.0500.000		

Haltegriffsystem Serie N 320 (Nylon)

Système de barres d'appui Série N 320 (Nylon)

Sistema di maniglioni di sostegno Serie N 320 (Nylon)

WC-Bereich

Section toilette / Settore toilette



Papierrollenhalter*

Porte-rouleau* / Portacarta*

Nylon, mit Abrollbremse

Nylon, avec arrêt / Nylon, unwind freno

NOSAG

NWA.4112.

SGVSB Team

586 333

Sanitas Troesch

4721 192

A

120

B

143

C

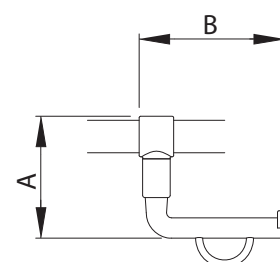

Rückenstütze*

Dossier* / Schienale*

Nylon weiss (100), manhattan (133) oder schwarz (305), mit Rückenkissen, schwarz

Nylon blanc (100), manhattan (133) ou noir (305), avec rembourrage, noir /

Nylon bianco (100), manhattan (133) o nero (305), schienale imbottito, nero

NOSAG

NWA.3410.

SGVSB Team

586 411

Sanitas Troesch

4721 198

A

520

B

400

C

210

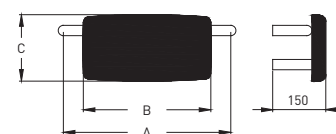

Papierrollenhalter*

Porte-rouleau* / Portacarta*

Nylon

Nylon / Nylon

NOSAG

NWA.4100.

SGVSB Team

537 861

Sanitas Troesch

4721 261

A

125

B

160

C

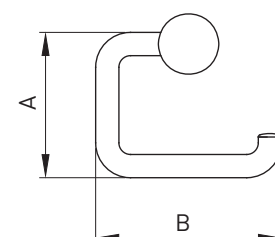

Haltegriffsystem Serie N 320 (Nylon)

Système de barres d'appui Série N 320 (Nylon)

Sistema di maniglioni di sostegno Serie N 320 (Nylon)

WC-Bereich

Section toilette / Settore toilette

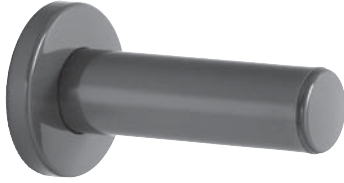

Ersatzrollenhalter*

Porte-rouleau de réserve* / Portacarta di riserva*

Nylon, für 1 Rolle

Nylon, pour 1 rouleau / Nylon, per 1 rotoli

NOSAG

NWA.4201.

SGVSB Team

537 862

Sanitas Troesch

4721 263

A

126

B

126

C

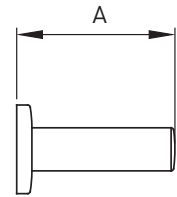

Ersatzrollenhalter*

Porte-rouleau de réserve* / Portacarta di riserva*

Nylon, für 2 Rollen

Nylon, pour 2 rouleaux / Nylon, per 2 rotoli

NOSAG

NWA.4202.

SGVSB Team

586 336

Sanitas Troesch

4721 264

A

190

B

107

C

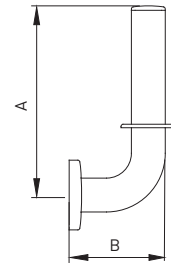

Bürstengarnitur*

Ensemble brosse WC* / Portaspazzola set*

Nylon, abnehmbar

Nylon, amovibile / Nylon, staccabile

NOSAG

NWA.3301.

SGVSB Team

537 865

Sanitas Troesch

4721 267

A

512

B

135

C

148

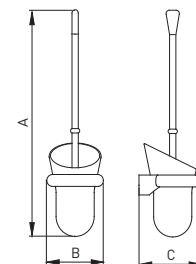

Haltegriffsystem Serie N 320 (Nylon)

Système de barres d'appui Série N 320 (Nylon)

Sistema di maniglioni di sostegno Serie N 320 (Nylon)

WC-Bereich

Section toilette / Settore toilette



Pictogramme*

Pictogramme* / Pittogramma toilette*

Nylon, männliche Person

Nylon, personnage masculin / Nylon, signori

NOSAG

SGVSB Team

Sanitas Troesch

A

B

C

NWA.4710.



Pictogramme*

Pictogramme* / Pittogramma toilette*

Nylon, weibliche Person

Nylon, personnage féminin / Nylon, signore

NOSAG

SGVSB Team

Sanitas Troesch

A

B

C

NWA.4711.



Pictogramme*

Pictogramme* / Pittogramma toilette*

Nylon, IV-WC

Nylon, toilette pour handicapés / Nylon, handicappati

NOSAG

SGVSB Team

Sanitas Troesch

A

B

C

NWA.4712.

Haltegriffsystem Serie N 320 (Nylon)

Système de barres d'appui Série N 320 (Nylon)

Sistema di maniglioni di sostegno Serie N 320 (Nylon)

Dusch-Bereich

Section douche / Settore doccia



Brausestange*

Glissières de douche* / Asta per doccia*

Nylon, mit glatter Oberfläche, mit Brausehalter

Nylon, tube lisse, avec support à rotule / Nylon, liscio, con supporto doccia

NOSAG

SGVSB Team

Sanitas Troesch

ND0.0010.

A
1068

B

C

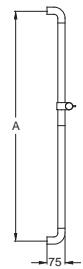

Winkelgriff mit Brausestange*

Barre d'appui avec glissière de douche* / Corrimano ad angolo con asta per doccia*

Nylon, mit glatter Oberfläche, mit Brausehalter

Nylon, tube lisse, avec support à rotule / Nylon, liscio, con supporto doccia

NOSAG

SGVSB Team

Sanitas Troesch

ND1.0051.XXX.L

ND1.0051.XXX.R

A
1200
1200

B
500
500

C

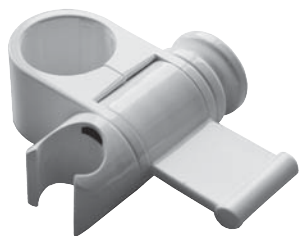
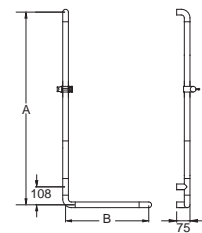

Brausehalter*

Support à rotule* / Supporto doccia*

Nylon, d = 34 mm

Nylon, d = 34 mm / Nylon, d = 34 mm

NOSAG

SGVSB Team

Sanitas Troesch

NDA.4010.

A

B

C

Haltegriffsystem Serie N 320 (Nylon)

Système de barres d'appui Série N 320 (Nylon)

Sistema di maniglioni di sostegno Serie N 320 (Nylon)

Dusch-Bereich

Section douche / Settore doccia



Duschablage*

Tablette de douche* / Portasapone doccia*

Nylon, zum Auflegen

Nylon, pour poser sur barre d'appui / Nylon, a mettere

NOSAG

NDA.4113.

SGVSB Team

586 241

Sanitas Troesch

4721 151

A

75

B

210

C

110

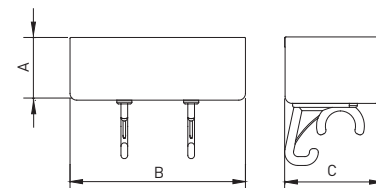

Duschklappsitz*

Siège de douche rabattable* / Sedile ribaltabile*

Nylon, mit Fallsicherung, für Wandmontage, Sitzpolster schwarz

Nylon, avec frein de sécurité, montage mural, rembourrage noir / Nylon, con freno di sicurezza, montaggio alla parete, sedile imbottito, nero

NOSAG

ND3.3110.

SGVSB Team

Sanitas Troesch

A

410

B

320

C

90

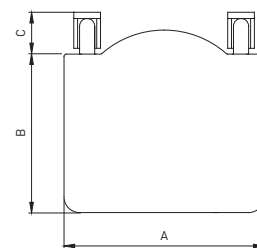

Montageset für

Set de montage pour / Set montaggio per

Lochziegelsteine

Brique / Mattone forato

NOSAG

NM1.0101.000

SGVSB Team

586 392

Sanitas Troesch

4721 193

Vorwandssysteme

Murs préfabriqués / Muri prefabbricati

NM1.0201.000

586 393

4721 194

Beton

Béton / Calcestruzzo

NM1.0301.000

586 391

Gasbeton

Béton cellulaire / Calcestruzzo cellulare

NM1.0401.000

Vollgipsplatten

Plaque alba / Lastre gesso

NM1.0501.000

Haltegriffsystem Serie N 320 (Nylon)

Système de barres d'appui Série N 320 (Nylon)

Sistema di maniglioni di sostegno Serie N 320 (Nylon)

Dusch-Bereich

Section douche / Settore doccia



Duschklappsitz

Siège de douche rabattable / Sedile ribaltabile

Aluminium mit Fallsicherung, zum Einhängen, mit Bodenstütze, Polster silbergrau

Aluminium avec frein de sécurité, à suspendre, avec pied, rembourrage gris argenté / Alluminio con freno di sicurezza, per appendura altezza, con pied d'appoggio, sedile imbottito, grigio argento

NOSAG	SGVSB Team	Sanitas Troesch	A	B	C
DD3.1400.100			450	625	
DD3.1400.337			450	625	

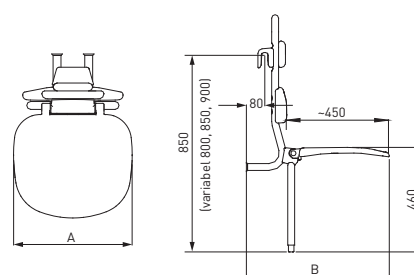

Duschvorhangstange L-Form*

Tringle pour rideau de douche form L* / Doccia bastone per tende*

Nylon, mit Vorhangringen, ohne Deckenabhängung

Nylon, avec anneaux pour rideau, sans fixation pour plafond / Nylon, con tenda anelli, senza supporto al plafone

NOSAG	SGVSB Team	Sanitas Troesch	A	B	C
ND5.0101.			900	900	
ND5.0102.			1000	1000	
ND5.0104.			1200	1200	
ND5.0191.			1500	1500	

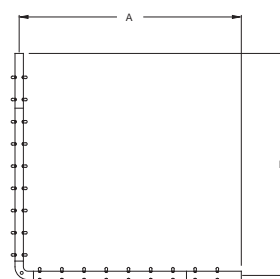

Haltegriffsystem Serie N 320 (Nylon)

Système de barres d'appui Série N 320 (Nylon)

Sistema di maniglioni di sostegno Serie N 320 (Nylon)

Dusch-Bereich

Section douche / Settore doccia



Deckenabhängung*

Fixation pour plafond* / Supporto al plafone*

Nylon, auf Mass kürzbar

Nylon, possible de raccourcir soi même / Nylon, accorciabile su misura

NOSAG

SGVSB Team

Sanitas Troesch

NDA.0805.

A

B

C

500



Duschvorhang

Rideau de douche / Tenda per doccia

100% Polyester, mit Bleiband, bei 60° waschbar, dauerhaft antibakteriell, weiss mit Struktur

Pour tringle forme L, polyester 100%, avec ourlet plombé, lavable à 60°, antibactérien, blanc avec structure / Per aste doccia ad angolo, 100% poliestere, bordo incl. piomba, lavabile a 60°, antibatterico durevole, bianco con struttura

NOSAG

SGVSB Team

Sanitas Troesch

NDA.5501.019

585 630

A

B

C

NDA.5502.019

585 631

2400

2000

NDA.5503.019

585 632

3000

2000

3600

2000

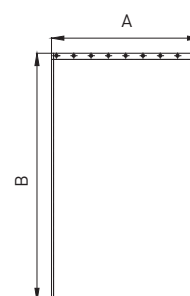

2400 x 2000 mm (16 Ösen / 16 oeillets / 16 occhielli), für Artikel Nr: ND5.4101. und ND5.4102. / pour l'article ND5.4101. et ND5.4102. / per articolo ND5.4101. e ND5.4102.

3000 x 2000 mm (20 Ösen / 20 oeillets / 20 occhielli), für Artikel Nr: ND5.4104. / pour l'article ND5.4104. / per articolo ND5.4104.

3600 x 2000 mm (24 Ösen / 24 oeillets / 24 occhielli), für Artikel Nr: ND5.4107. / pour l'article ND5.4107. / per articolo ND5.4107.

Haltegriffsystem Serie N 320 (Nylon)

Système de barres d'appui Série N 320 (Nylon)

Sistema di maniglioni di sostegno Serie N 320 (Nylon)

Lavabo-Bereich

Section lavabo / Settore lavabo



Stützgriff*

Barre d'appui* / Impugnatura di supporto*

Nylon, mit glatter Oberfläche
Nylon, tube lisse / Nylon, liscio

NOSAG

SGVSB Team

Sanitas Troesch

NL0.3006.

A	B	C
600	200	132

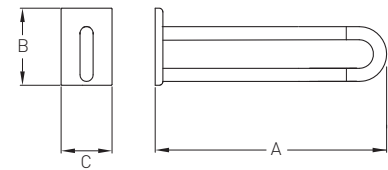

Montageset für

Set de montage pour / Set montaggio per

	NOSAG	SGVSB Team	Sanitas Troesch
Lochziegelsteine Brique / Mattone forato	NM1.0100.000	586 396	4721 187
Vorwandssysteme Murs préfabriqués / Muri prefabbricati	NM1.0200.000	586 397	4721 188
Beton Béton / Calcestruzzo	NM1.0300.000	586 395	
Gasbeton Béton cellulaire / Calcestruzzo cellulare	NM1.0400.000		
Vollgipsplatten Plaque alba / Lastre gesso	NM1.0500.000		

Haltegriffsystem Serie N 320 (Nylon)

Système de barres d'appui Série N 320 (Nylon)

Sistema di maniglioni di sostegno Serie N 320 (Nylon)

Lavabo-Bereich

Section lavabo / Settore lavabo



Kippspiegel*

Miroir inclinable* / Inclinazione specchio*

Spiegel 500 x 500 mm, Haltestützen Nylon, bis 25° stufenlos verstellbar

Miroir 500 x 500 mm, réglable jusqu'à 25° / Specchio 500 x 500 mm, supporto Nylon, regolabile a 25°

NOSAG

SGVSB Team

Sanitas Troesch

NL2.3000.

A

B

C

500

550

500

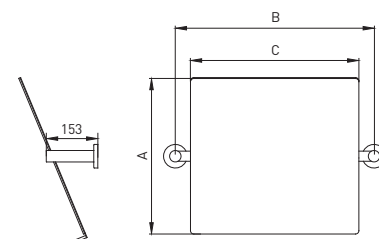

Spiegelleuchte

Lampe pour miroir / Lampada per specchio

NOSAG

SGVSB Team

Sanitas Troesch

NLA.0300666

A

B

C

Bedienungshebel*

Levier de commande* / Leva comando*

Nylon

Nylon / Nylon

NOSAG

SGVSB Team

Sanitas Troesch

NLA.4800.

A

B

C

Haltegriffsystem Serie N 320 (Nylon)

Système de barres d'appui Série N 320 (Nylon)

Sistema di maniglioni di sostegno Serie N 320 (Nylon)

Lavabo-Bereich

Section lavabo / Settore lavabo



Seifenablage*

Porte-savon* / Portasapone*

Nylon
Nylon / Nylon

NOSAG
NLA.4300.

SGVSB Team

Sanitas Troesch

A	B	C
125	116	

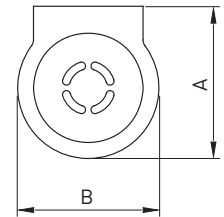

Becherhalter*

Porte-gobelet* / Portabicchiere*

Nylon, mit Becher
Nylon, avec gobelet / Nylon, con bicchiere

NOSAG
NLA.3300.

SGVSB Team

Sanitas Troesch

A	B	C
125	116	

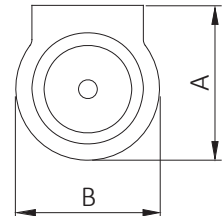

Glashalter*

Porte-verre* / Portabicchiere*

Nylon, mit Glas
Nylon, avec verre / Nylon, con bicchiere

NOSAG
NLA.3301.

SGVSB Team

Sanitas Troesch

A	B	C
125	116	

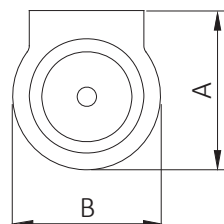

Haltegriffsystem Serie N 320 (Nylon)

Système de barres d'appui Série N 320 (Nylon)

Sistema di maniglioni di sostegno Serie N 320 (Nylon)

Lavabo-Bereich

Section lavabo / Settore lavabo

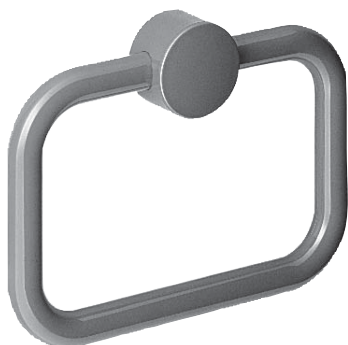

Handtuchhalter*

Porte-serviette* / Portasalviette*

Nylon
Nylon / Nylon

NOSAG
NLA.4600.

SGVSB Team
537 822

Sanitas Troesch

A	B	C
150	220	

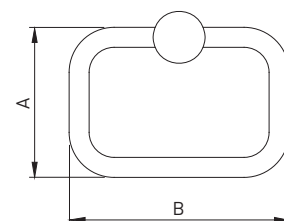

Ablage*

Tablette en verre* / Ripiano in vetro*

Plattenhalter Nylon, mit Glasplatte

Support mural en nylon, avec tablette en verre / Fermapiastro Nylon, con lastra di vetro

NOSAG
NLA.4503.
NLA.4504.
NLA.4506.

SGVSB Team

Sanitas Troesch

A	B	C
138	300	
138	400	
138	600	

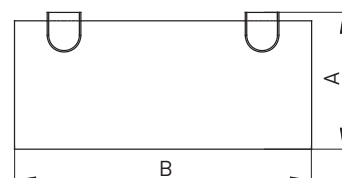

Wandhaken*

Crochet mural* / Gancio a parete*

Nylon, Ausladung 44 mm

Nylon, saillie 44 mm / Nylon, lunghezza 44 mm

NOSAG
NLA.4700.
NLA.4701.

SGVSB Team
537 824
537 825

Sanitas Troesch

A	B	C
58	44	
70	66	

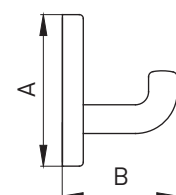

Haltegriffsystem Serie N 320 (Nylon)

Système de barres d'appui Série N 320 (Nylon)

Sistema di maniglioni di sostegno Serie N 320 (Nylon)

Lavabo-Bereich

Section lavabo / Settore lavabo



Doppelhaken*

Crochet mural* / Gancio a parete*

Nylon, Ausladung 32 mm

Nylon, crochet double, saillie 32 mm / Nylon, doppia gancio, lunghezza 32 mm

NOSAG

SGVSB Team

Sanitas Troesch

NLA.4710.

537 827

A
28

B
32

C

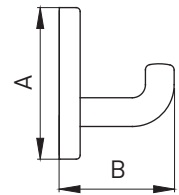

Haltegriffsystem Serie N 320 (Nylon)

Système de barres d'appui Série N 320 (Nylon)

Sistema di maniglioni di sostegno Serie N 320 (Nylon)

Wickeltische

Section Tables à langer / Fasciatoio



Wickeltisch Kiddy

Table à langer Kiddy / Fasciatoio Kiddy

Stahl, weiss beschichtet, für Wandmontage, inkl. Matratze, inkl. Montagematerial

Tube d'acier thermolaqué, blanc montage mural, matelas incl., set de montage incl. / Acciaio weiss beschichtet, per muro fissaggio, incl. materasso, con materiale di fissaggio

NOSAG

GL7.7000.100

SGVSB Team

585 431

Sanitas Troesch

4772 147

A

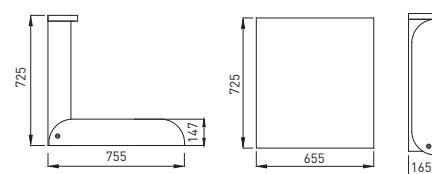

Wickeltisch NATHI

Table à langer NATHI / Fasciatoio NATHI

Birke lackiert, für Wandmontage, inkl. Matratze, inkl. Montagematerial

Bouleau laqué, montage mural, matelas incl., set de montage incl. / Betulla laccato, per muro fissaggio, incl. materasso, con materiale di fissaggio

NOSAG

DL7.9000.731

SGVSB Team

585 432

Sanitas Troesch

4772 141

A



Wickeltisch Teddy

Table à langer Teddy / Fasciatoio Teddy

Polyamid, weiss, für Wandmontage, mit eingebautem Handtuchspender, inkl. Montagematerial

polyamide, blanc, montage mural, avec distributeur de serviettes intégré, incl. set de montage / poliammide, bianco, montaggio a parete, con distributore asciugamani integrato, con materiale di fissaggio

NOSAG

ML7.5000.100

SGVSB Team

Sanitas Troesch

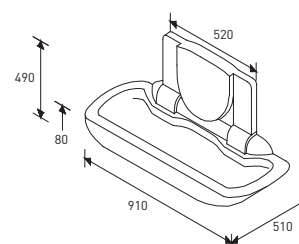

Haltegriffsystem Serie N 400 (Nylon)

Système de barres d'appui Série N 400 (Nylon)

Sistema di maniglioni di sostegno Serie N 400 (Nylon)

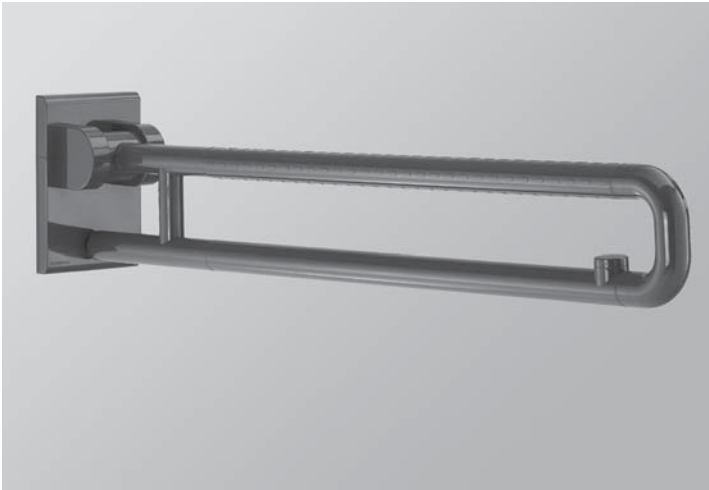

Haltegriffsystem Serie N 400 (Nylon)

Système de barres d'appui Série N 400 (Nylon)

Sistema di maniglioni di sostegno Serie N 400 (Nylon)

Qualitätsmerkmale

Material

- Polyamid Nylon
- Rohrdurchmesser 34 mm
- Materialstärken 4 mm

Für die maximale Belastung unserer Artikel wenden Sie sich bitte an das NOSAG Team.

Masse

Alle Masse sind Achse – Achse gemessen
(Ausnahme, die Duschhandläufe sind Achse – Wand gemessen)

- Wandabstand - Achse Rohr 63 mm
- Abdeckrosette D = 71 mm
- Montageflansch D = 66 mm

Unsere Masszeichnungen finden Sie unter www.nosag.ch/download

Für Spezialanfertigungen bitte die Vorlagen für Massangaben auf unserer Internetseite benutzen.

Montage

- Bohrschablonen auf Anfrage erhältlich
- Alle Produkte werden mit verdeckter Montage geliefert
- Bei den Haltegriffen wird das Montagmaterial mitgeliefert
- Für alle klappbaren Produkte und die Stützgriffe muss das Montagmaterial entsprechend des Mauerwerks bestellt werden

Alle abgebildeten Winkelgriffe und Duschhandläufe sind Ausführung links.

Ausführungen

Folgende Farben sind erhältlich

- 100 weiss RAL 9016
- 131 bermudablau
- 133 manhattan
- 302 rot RAL 3003
- 305 schwarz RAL 9005
- 308 ultramarinblau RAL 5002
- 315 dunkelrot RAL 3005
- 326 dunkelblau RAL 5003
- 335 gelb RAL 1023
- 337 dunkelgrau RAL 7043
- 342 grün RAL 6016



Nylon, Oberfläche strukturiert

Signes de qualité

matériaux

- polyamide nylon
- diamètre 34 mm
- épaisseur du matériau 4 mm

Pour la charge maximum veuillez s.v.p. demander au team NOSAG.

mesures

toutes les dimensions s'entendent d'axe en axe des tubes
(exception; les barre d'appui d'angle s'entendent axe – mur)

- distance du mur au tube 63 mm
- rosace D = 71 mm
- rosace perforée D = 66 mm

vous trouvez nos plans sous www.nosag.ch/download

Pour toutes demandes de barre sur mesure, veuillez remplir le formulaire mis à disposition sur notre site internet.

montage

- chablon de perçement sur demande.
- tous les produits sont livrés avec montage caché (rosaces)
- les barres d'appui sont livrées avec vis et tampons
- pour les produits rabattables et barres d'appui murales les fixation au mur sont à définir suivant la nature du support.

Toutes les images des barres d'appui d'angle sont des exécutions gauches.

exécution

Les couleurs suivantes sont disponibles

- 100 blanc RAL 9016
- 131 bleu bermudes
- 133 manhattan
- 302 rouge RAL 3003
- 305 noir RAL 9005
- 308 bleu outre-mer RAL 5002
- 315 bordeaux RAL 3005
- 326 bleu foncé RAL 5003
- 335 jaune RAL 1023
- 337 gris foncé RAL 7043
- 342 vert RAL 6016



Nylon, tube structuré

Haltegriffsystem Serie N 400 (Nylon)

Système de barres d'appui Série N 400 (Nylon)

Sistema di maniglioni di sostegno Serie N 400 (Nylon)

Caratteristiche qualitative

Materiale

- Poliammide Nylon
- Diametro tubolare 34 mm
- Spessori del materiale 4 mm

Per il carico massimo dei nostri articoli vi preghiamo di rivolgervi al team NOSAG.

Dimensioni

Tutte le misure sono calcolate da asse ad asse (eccezione, i maniglioni per doccia sono misurati da asse a parete)

- Distanza dalla parete - Asse del tubolare 63 mm
- Rosetta di copertura D = 71 mm
- Flangia di montaggio D = 66 mm

I nostri disegni tecnici quotati sono disponibili sul sito www.nosag.ch/download

Per realizzazioni su ordinazione utilizzare i modelli per l'indicazione delle misure disponibili sul nostro sito Internet.

Montaggio

- Su richiesta sono disponibili dime per la foratura
- Tutti i prodotti vengono forniti con elementi di montaggio nascosti
- Per i maniglioni di sostegno il materiale per il montaggio è compreso nella dotazione per tutti i prodotti pieghevoli e le impugnature di supporto il materiale per il montaggio deve essere ordinato in base al tipo di muratura

Tutte le maniglie angolari e i maniglioni per doccia sono raffigurati nella versione sinistra.

Versioni

Sono disponibili i seguenti colori

- 100 bianco RAL 9016
- 131 blu bermuda
- 133 manhattan
- 302 rosso RAL 3003
- 305 nero RAL 9005
- 308 blu ultramarino RAL 5002
- 315 rosso scuro RAL 3005
- 326 blu scuro RAL 5003
- 335 giallo RAL 1023
- 337 grigio scuro RAL 7043
- 342 verde RAL 6016



Nylon, superficie strutturato

Haltegriffsystem Serie N 400 (Nylon)

Système de barres d'appui Série N 400 (Nylon)

Sistema di maniglioni di sostegno Serie N 400 (Nylon)

WC-Bereich

Section toilette / Settore toilette



Haltegriff einteilig*

Barre d'appui en 1 pièce* / Corrimano solidale*

Nylon, mit Strukturrohr, einteilig

Nylon, tube structuré, en 1 pièce / Nylon, con strutturato, 1 parte

NOSAG	SGVSB Team	Sanitas Troesch	A	B	C
NW0.4003.	586 001	4721 101	300	300	
NW0.4004.	586 002	4721 102	400	400	
NW0.4006.	586 003	4721 104	600	600	

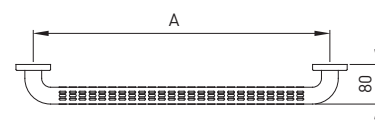

Haltegriff zweiteilig*

Barre d'appui* / Corrimano*

Nylon, mit Strukturrohr

Nylon, tube structuré / Nylon, con strutturato

NOSAG	SGVSB Team	Sanitas Troesch	A	B	C
NW0.4108.	586 004	4721 106	800		
NW0.4109.			900		
NW0.4110.	586 006	4721 108	1000		
NW0.4111.			1100		

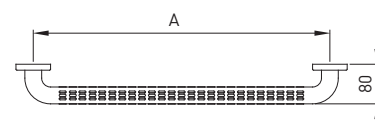

Winkelgriff*

Poignée de sécurité* / Corrimano ad angolo*

Nylon, mit Strukturrohr

Nylon, tube structuré / Nylon, con strutturato

NOSAG	SGVSB Team	Sanitas Troesch	A	B	C
NW1.4033.	586 104	4721 121	300	300	

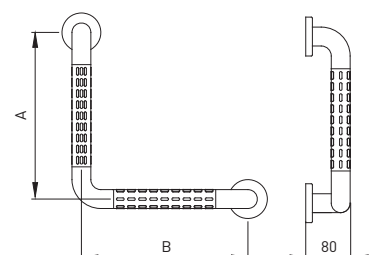

Haltegriffsystem Serie N 400 (Nylon)

Système de barres d'appui Série N 400 (Nylon)

Sistema di maniglioni di sostegno Serie N 400 (Nylon)

WC-Bereich

Section toilette / Settore toilette



Winkelgriff*

Poignée de sécurité* / Corrimano ad angolo*

Nylon, mit Strukturrohr

Nylon, tube structuré / Nylon, con strutturato

NOSAG	SGVSB Team	Sanitas Troesch	A	B	C
NW1.4036.	586 105	4721 123	620	320	
NW1.4047.	586 106		750	400	
NW1.4056.			620	500	
NW1.4057.			750	500	
NW1.4059.		4721 124	950	500	

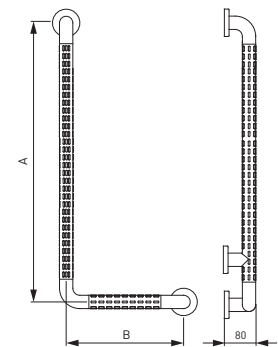

Haltegriffsystem Serie N 400 (Nylon)

Système de barres d'appui Série N 400 (Nylon)

Sistema di maniglioni di sostegno Serie N 400 (Nylon)

WC-Bereich

Section toilette / Settore toilette

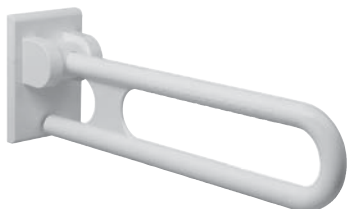

Stützklappgriff*

Barre d'appui rabattable* / Corrimano ribaltabile*

Nylon, mit strukturierter Oberfläche, mit Fallsicherung

Nylon, tube structuré, avec frein de sécurité / Nylon, superficie strutturato, con freno di sicurezza

	NOSAG	SGVSB Team	Sanitas Troesch	A	B	C
NW2.4006.		586 304	4721 181	600	200	132
NW2.4007.		586 305	4721 182	725	200	132
NW2.4008.		586 307	4721 183	850	200	132
NW2.4009.				900	200	132

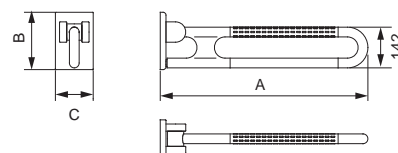

Montageset für

Set de montage pour / Set montaggio per

	NOSAG	SGVSB Team	Sanitas Troesch
Lochziegelsteine Brique / Mattone forato	NM1.0100.000	586 396	4721 187
Vorwandssysteme Murs préfabriqués / Muri prefabbricati	NM1.0200.000	586 397	4721 188
Beton Béton / Calcestruzzo	NM1.0300.000	586 395	
Gasbeton Béton cellulaire / Calcestruzzo cellulare	NM1.0400.000		
Vollgipsplatten Plaque alba / Lastre gesso	NM1.0500.000		



Papierrollenhalter*

Porte-rouleau* / Portacarta*

Nylon, mit Abrollbremse

Nylon, avec arrêt / Nylon, con freno

	NOSAG	SGVSB Team	Sanitas Troesch	A	B	C
NWA.4112.		586 333	4721 192	120	143	

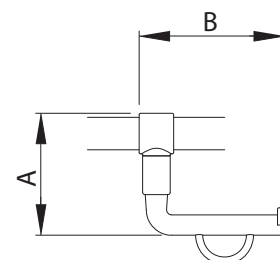

Haltegriffsystem Serie N 400 (Nylon)

Système de barres d'appui Série N 400 (Nylon)

Sistema di maniglioni di sostegno Serie N 400 (Nylon)

WC-Bereich

Section toilette / Settore toilette

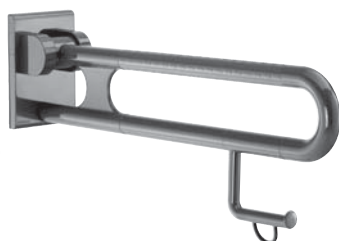

Stützklappgriff*

Barre d'appui rabattable* / Corrimano ribaltabile*

Nylon, mit Strukturrohr, mit Fallsicherung, mit Papierrollenhalter

Nylon, tube structuré, avec frein de sécurité, avec porte-rouleau / Nylon, con strutturato, con freno di sicurezza, con portacarta

NOSAG	SGVSB Team	Sanitas Troesch	A	B	C
NW2.4016.	586 324		600	200	132
NW2.4017.	586 325		725	200	132
NW2.4018.	586 326		850	200	132

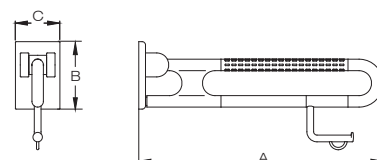

Montageset für

Set de montage pour / Set montaggio per

	NOSAG	SGVSB Team	Sanitas Troesch
Lochziegelsteine Brique / Mattone forato	NM1.0100.000	586 396	4721 187
Vorwandssysteme Murs préfabriqués / Muri prefabbricati	NM1.0200.000	586 397	4721 188
Beton Béton / Calcestruzzo	NM1.0300.000	586 395	
Gasbeton Béton cellulaire / Calcestruzzo cellulare	NM1.0400.000		
Vollgipsplatten Plaque alba / Lastre gesso	NM1.0500.000		

Haltegriffsystem Serie N 400 (Nylon)

Système de barres d'appui Série N 400 (Nylon)

Sistema di maniglioni di sostegno Serie N 400 (Nylon)

WC-Bereich

Section toilette / Settore toilette



Stützklappgriff*

Barre d'appui rabattable* / Corrimano ribaltabile*

Nylon, mit strukturierter Oberfläche, mit Fallsicherung

Nylon, tube structuré, avec frein de sécurité / Nylon, superficie strutturato, con freno di sicurezza

NOSAG	SGVSB Team	Sanitas Troesch	A	B	C
NW2.4106.	586 311		600	200	132
NW2.4107.	586 312		725	200	132
NW2.4108.	586 318		850	200	132

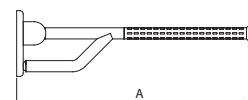
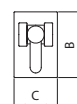

Montageset für

Set de montage pour / Set montaggio per

	NOSAG	SGVSB Team	Sanitas Troesch
Lochziegelsteine Brique / Mattone forato	NM1.0100.000	586 396	4721 187
Vorwandssysteme Murs préfabriqués / Muri prefabbricati	NM1.0200.000	586 397	4721 188
Beton Béton / Calcestruzzo	NM1.0300.000	586 395	
Gasbeton Béton cellulaire / Calcestruzzo cellulare	NM1.0400.000		
Vollgipsplatten Plaque alba / Lastre gesso	NM1.0500.000		

Haltegriffsystem Serie N 400 (Nylon)

Système de barres d'appui Série N 400 (Nylon)

Sistema di maniglioni di sostegno Serie N 400 (Nylon)

WC-Bereich

Section toilette / Settore toilette



Stützklappgriff*

Barre d'appui rabattable* / Corrimano ribaltabile*

Nylon, mit strukturierter Oberfläche, mit Fallsicherung, mit Papierrollenhalter

Nylon, tube structuré, avec frein de sécurité, avec porte-rouleau / Nylon, superficie strutturato, con freno di sicurezza, con portacarta

NOSAG	SGVSB Team	Sanitas Troesch	A	B	C
NW2.4116.	586 313		600	200	132
NW2.4117.	586 314		725	200	132
NW2.4118.	586 319		850	200	132

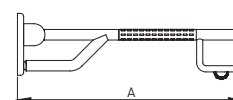
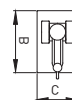

Montageset für

Set de montage pour / Set montaggio per

	NOSAG	SGVSB Team	Sanitas Troesch
Lochziegelsteine Brique / Mattone forato	NM1.0100.000	586 396	4721 187
Vorwandssysteme Murs préfabriqués / Muri prefabbricati	NM1.0200.000	586 397	4721 188
Beton Béton / Calcestruzzo	NM1.0300.000	586 395	
Gasbeton Béton cellulaire / Calcestruzzo cellulare	NM1.0400.000		
Vollgipsplatten Plaque alba / Lastre gesso	NM1.0500.000		



Rückenstütze*

Dossier* / Schienale*

Nylon weiss (100), manhattan (133) oder schwarz (305), mit Rückenkissen, schwarz

Nylon blanc (100), manhattan (133) ou noir (305), avec rembourrage, noir / Nylon bianco (100), manhattan (133) o nero (305), schienale imbottito, nero

NOSAG	SGVSB Team	Sanitas Troesch	A	B	C
NWA.3410.	586 411	4721 198	520	402	210

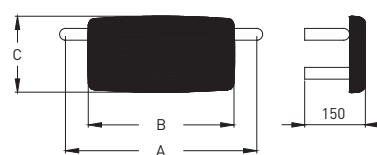

Haltegriffsystem Serie N 400 (Nylon)

Système de barres d'appui Série N 400 (Nylon)

Sistema di maniglioni di sostegno Serie N 400 (Nylon)

WC-Bereich

Section toilette / Settore toilette



Papierrollenhalter*

Porte-rouleau* / Portacarta*

Nylon
Nylon / Nylon

NOSAG

NWA.4100.

SGVSB Team

537 861

Sanitas Troesch

4721 261

A

125

B

160

C

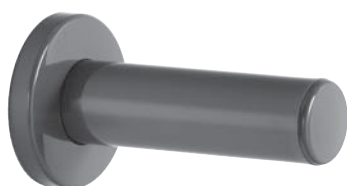
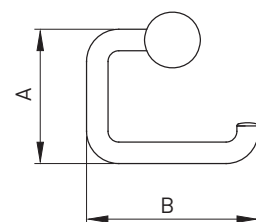

Ersatzrollenhalter*

Porte-rouleau de réserve* / Portacarta di riserva*

Nylon, für 1 Rolle
Nylon, pour 1 rouleau / Nylon, per 1 rotolo

NOSAG

NWA.4201.

SGVSB Team

537 862

Sanitas Troesch

4721 263

A

125

B

C

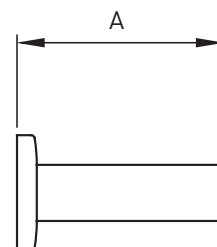

Ersatzrollenhalter*

Porte-rouleau de réserve* / Portacarta di riserva*

Nylon, für 2 Rollen
Nylon, pour 2 rouleaux / Nylon, per 2 rotoli

NOSAG

NWA.4202.

SGVSB Team

586 336

Sanitas Troesch

4721 264

A

290

B

107

C

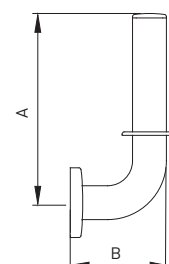

Haltegriffsystem Serie N 400 (Nylon)

Système de barres d'appui Série N 400 (Nylon)

Sistema di maniglioni di sostegno Serie N 400 (Nylon)

WC-Bereich

Section toilette / Settore toilette



Bürstengarnitur*

Ensemble brosse WC* / Portaspazzola set*

Nylon abnehmbar

Nylon, amovibile / Nylon, staccabile

NOSAG

NWA.3301.

SGVSB Team

537 865

Sanitas Troesch

4721 267

A

512

B

135

C

148

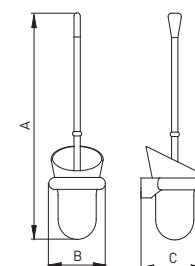

Pictogramme*

Pictogramme* / Pittogramma toilette*

Nylon, männliche Person

Nylon, personnage masculin / Nylon, signori

NOSAG

NWA.4710.

SGVSB Team

Sanitas Troesch

A

B

C



Pictogramme*

Pictogramme* / Pittogramma toilette*

Nylon, weibliche Person

Nylon, personnage féminin / Nylon, signore

NOSAG

NWA.4711.

SGVSB Team

Sanitas Troesch

A

B

C

Haltegriffsystem Serie N 400 (Nylon)

Système de barres d'appui Série N 400 (Nylon)

Sistema di maniglioni di sostegno Serie N 400 (Nylon)

WC-Bereich

Section toilette / Settore toilette



Pictogramme*

Pictogramme* / Pittogramma toilette*

Nylon, IV-WC

Nylon, toilette pour handicapés / Nylon, andicappati

NOSAG

SGVSB Team

Sanitas Troesch

A

B

C

NWA.4712.

Haltegriffsystem Serie N 400 (Nylon)

Système de barres d'appui Série N 400 (Nylon)

Sistema di maniglioni di sostegno Serie N 400 (Nylon)

Dusch-Bereich

Section douche / Settore doccia



Brausestange*

Glissières de douche* / Asta per doccia*

Nylon, mit glatter Oberfläche, mit Brausehalter

Nylon, tube lisse, avec support à rotule / Nylon, liscio, con supporto doccia

NOSAG	SGVSB Team	Sanitas Troesch	A	B	C
ND0.4010.	586 453	4721 131	1000		
ND0.4011.	586 454	4721 132	1100		

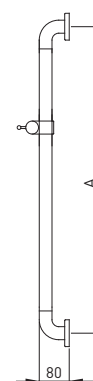

Winkelgriff mit Brausehalterstange*

Barre d'appui avec glissière de douche* / Corrimano ad angolo con asta per doccia*

Nylon, mit Strukturrohr, Brausestange glatte Oberfläche, mit Brausehalter

Nylon, tube structuré, glissière surface tube lisse, avec support à rotule / Nylon, superficie strutturato, con asta per doccia, liscio, con supporto doccia

NOSAG	SGVSB Team	Sanitas Troesch	A	B	C
ND1.4041.	586 107	4721 125	1158	400	
ND1.4051.	586 109	4721 126	1158	500	

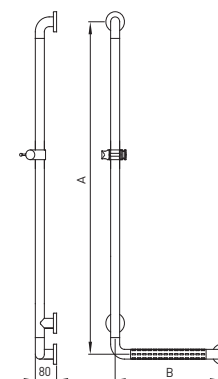

Haltegriffsystem Serie N 400 (Nylon)

Système de barres d'appui Série N 400 (Nylon)

Sistema di maniglioni di sostegno Serie N 400 (Nylon)

Dusch-Bereich

Section douche / Settore doccia



Duschhandläufe*

Barre d'appui d'angle* / Corrimano ad angolo*

Nylon, mit Strukturrohr

Nylon, tube structuré / Nylon, superficie strutturato

NOSAG	SGVSB Team	Sanitas Troesch	A	B	C
ND2.4001.			400	750	
ND2.4002.	586 102	4721 141	763	763	
ND2.4003.	586 204	4721 142	763	1203	

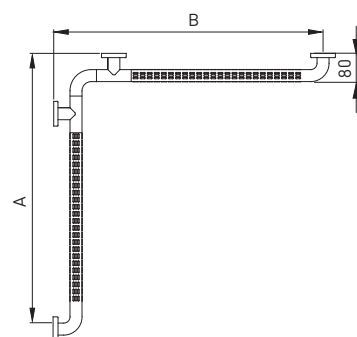

Duschhandläufe mit Brausehalterstange*

Barre d'appui d'angle avec glissière de douche* / Corrimano ad angolo con asta per doccia*

Nylon, mit Strukturrohr, Brausestange glatte Oberfläche, mit Brausehalter

Nylon, tube structuré, glissière surface tube lisse, avec support à rotule / Nylon, con strutturato, asta per doccia liscia, supporto doccia

NOSAG	SGVSB Team	Sanitas Troesch	A	B	C
ND2.4100.			1158	400	763
ND2.4102.	586 205	4721 145	1158	763	763

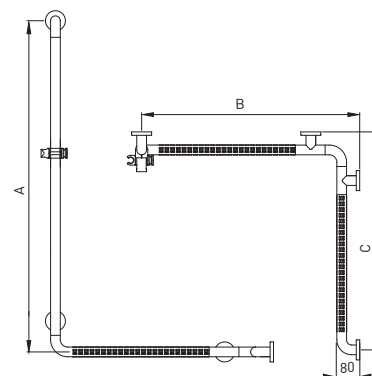

Haltegriffsystem Serie N 400 (Nylon)

Système de barres d'appui Série N 400 (Nylon)

Sistema di maniglioni di sostegno Serie N 400 (Nylon)

Dusch-Bereich

Section douche / Settore doccia



Duschhandläufe mit Brausehalterstange*

Barre d'appui d'angle avec glissière de douche* / Corrimano ad angolo con asta per doccia*

Nylon, mit Strukturrohr, Brausestange glatte Oberfläche, mit Brausehalter

Nylon, tube structuré, glissière coulissant latérale surface tube lisse, avec support à rotule / Nylon, con superficie strutturato, asta per doccia scorrevole liscia, supporto doccia

NOSAG	SGVSB Team	Sanitas Troesch	A	B	C
ND2.4202.	586 206	4721 146	1158	763	763
ND2.4203.			1158	1187	763

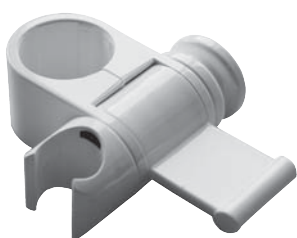
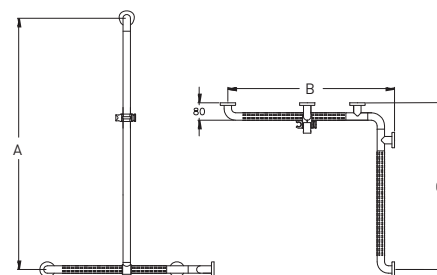

Brausehalter*

Support à rotule* / Supporto doccia*

Nylon, d = 34 mm

Nylon, d = 34 mm / Nylon, d = 34 mm

NOSAG	SGVSB Team	Sanitas Troesch	A	B	C
NDA.4010.					

Haltegriffsystem Serie N 400 (Nylon)

Système de barres d'appui Série N 400 (Nylon)

Sistema di maniglioni di sostegno Serie N 400 (Nylon)

Dusch-Bereich

Section douche / Settore doccia



Duschablage*

Tablette de douche* / Portasapone doccia*

Nylon, zum Auflegen

Nylon, pour poser sur barre d'appui / Nylon, a mettere

NOSAG

NDA.4113.

SGVSB Team

586 241

Sanitas Troesch

4721 151

A

75

B

210

C

110

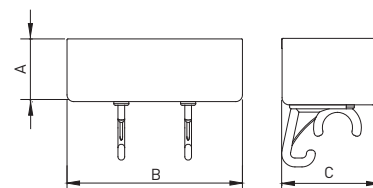

Haltegriffsystem Serie N 400 (Nylon)

Système de barres d'appui Série N 400 (Nylon)

Sistema di maniglioni di sostegno Serie N 400 (Nylon)

Dusch-Bereich

Section douche / Settore doccia



Duschklappsitz*

Siège de douche rabattable* / Sedile ribaltabile*

Nylon, mit Fallsicherung, für Wandmontage, Sitzpolster lichtgrau

Nylon, avec frein de sécurité, montage mural, rembourrage gris clair / Nylon, con freno di sicurezza, montaggio alla parete, sedile imbottito, grigio chiaro

NOSAG	SGVSB Team	Sanitas Troesch	A	B	C
ND3.4100.	586 403	4721 211	410	320	90



Nylon, mit Fallsicherung, für Wandmontage, Sitzpolster schwarz

Nylon, avec frein de sécurité, montage mural, rembourrage noir / Nylon, con freno di sicurezza, montaggio alla parete, sedile imbottito, nero

NOSAG	SGVSB Team	Sanitas Troesch	A	B	C
ND3.4110.		4721 212	410	320	90

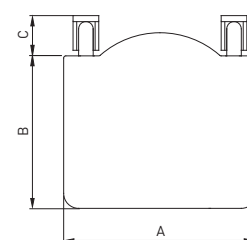

Montageset für

Set de montage pour / Set montaggio per

	NOSAG	SGVSB Team	Sanitas Troesch
Lochziegelsteine Brique / Mattone forato	NM1.0101.000	586 392	4721 193
Vorwandsysteme Murs préfabriqués / Muri prefabbricati	NM1.0201.000	586 393	4721 194
Beton Béton / Calcestruzzo	NM1.0301.000	586 391	
Gasbeton Béton cellulaire / Calcestruzzo cellulare	NM1.0401.000		
Vollgipsplatten Plaque alba / Lastre gesso	NM1.0501.000		

Haltegriffsystem Serie N 400 (Nylon)

Système de barres d'appui Série N 400 (Nylon)

Sistema di maniglioni di sostegno Serie N 400 (Nylon)

Dusch-Bereich

Section douche / Settore doccia



Duschklappsitz*

Siège de douche rabattable* / Sedile ribaltabile*

Nylon, mit Fallsicherung, für Wandmontage, mit Hygieneausparung, Sitzpolster lichtgrau
Nylon, avec frein de sécurité, montage mural, avec échancrure, rembourrage gris clair / Nylon, con freno di sicurezza, montaggio alla parete, con nicchia igiene, sedile imbottito, grigio chiaro

NOSAG	SGVSB Team	Sanitas Troesch	A	B	C
ND3.4100.-.A	586 404	4721 215	450	360	90



Nylon, mit Fallsicherung, für Wandmontage, mit Hygieneausparung, Sitzpolster schwarz
Nylon, avec frein de sécurité, montage mural, avec échancrure, rembourrage noir / Nylon, con freno di sicurezza, montaggio alla parete, con nicchia igiene, sedile imbottito, nero

NOSAG	SGVSB Team	Sanitas Troesch	A	B	C
ND3.4110.-.A		4721 216	450	360	90

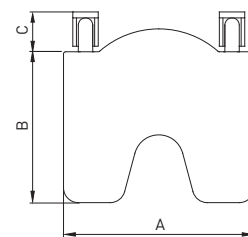

Montageset für

Set de montage pour / Set montaggio per

	NOSAG	SGVSB Team	Sanitas Troesch
Lochziegelsteine Brique / Mattone forato	NM1.0101.000	586 392	4721 193
Vorwandssysteme Murs préfabriqués / Muri prefabbricati	NM1.0201.000	586 393	4721 194
Beton Béton / Calcestruzzo	NM1.0301.000	586 391	
Gasbeton Béton cellulaire / Calcestruzzo cellulare	NM1.0401.000		
Vollgipsplatten Plaque alba / Lastre gesso	NM1.0501.000		

Haltegriffsystem Serie N 400 (Nylon)

Système de barres d'appui Série N 400 (Nylon)

Sistema di maniglioni di sostegno Serie N 400 (Nylon)

Dusch-Bereich

Section douche / Settore doccia



Duschklappsitz*

Siège de douche rabattable* / Sedile ribaltabile*

Nylon, mit Fallsicherung, für Wandmontage

Nylon, avec frein de sécurité, montage mural / Nylon, con freno di sicurezza, montaggio alla parete

NOSAG	SGVSB Team	Sanitas Troesch	A	B	C
ND3.4000.	586 401	4721 191	380	315	95
ND3.4001.			480	315	95
ND3.4002.			480	375	95

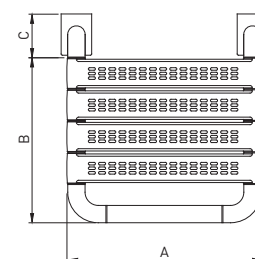

Montageset für

Set de montage pour / Set montaggio per

	NOSAG	SGVSB Team	Sanitas Troesch
Lochziegelsteine Brique / Mattone forato	NM1.0101.000	586 392	4721 193
Vorwandsysteme Murs préfabriqués / Muri prefabbricati	NM1.0201.000	586 393	4721 194
Beton Béton / Calcestruzzo	NM1.0301.000	586 391	
Gasbeton Béton cellulaire / Calcestruzzo cellulare	NM1.0401.000		
Vollgipsplatten Plaque alba / Lastre gesso	NM1.0501.000		

Haltegriffsystem Serie N 400 (Nylon)

Système de barres d'appui Série N 400 (Nylon)

Sistema di maniglioni di sostegno Serie N 400 (Nylon)

Dusch-Bereich

Section douche / Settore doccia



Duschklappsitz*

Siège de douche rabattable* / Sedile ribaltabile*

Nylon, mit Fallsicherung, zum Einhängen, mit Rückenlehne, Sitzpolster lichtgrau

Nylon, avec frein de sécurité, à suspendre, avec dossier, rembourrage gris clair / Nylon, con freno di sicurezza, per appendura, schienale riposo, sedile imbottito, grigio chiaro

NOSAG	SGVSB Team	Sanitas Troesch	A	B	C
ND3.4500.	586 405	4721 221	410	320	244



Nylon, mit Fallsicherung, zum Einhängen, mit Rückenlehne, Sitzpolster schwarz

Nylon, avec frein de sécurité, à suspendre, avec dossier, rembourrage noir / Nylon, con freno di sicurezza, per appendura, schienale riposo, sedile imbottito nero

NOSAG	SGVSB Team	Sanitas Troesch	A	B	C
ND3.4510.		4721 222	410	320	244

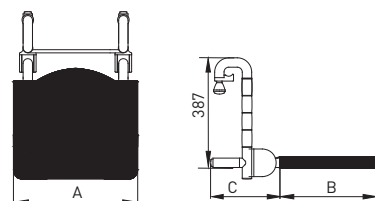

Duschklappsitz*

Siège de douche rabattable* / Sedile ribaltabile*

Nylon, mit Fallsicherung, zum Einhängen, mit Hygieneaussparung, mit Rückenlehne, Sitzpolster lichtgrau

Nylon, avec frein de sécurité, à suspendre, avec échancrure, avec dossier, rembourrage gris clair / Nylon, con freno di sicurezza, per appendura, con nicchia igiene, per appendura, sedile imbottito grigio chiaro

NOSAG	SGVSB Team	Sanitas Troesch	A	B	C
ND3.4500.-A		4721 225	450	360	244



Nylon, mit Fallsicherung, zum Einhängen, mit Hygieneaussparung, mit Rückenlehne, Sitzpolster schwarz

Nylon, avec frein de sécurité, à suspendre, avec échancrure, avec dossier, rembourrage noir / Nylon, con freno di sicurezza, per appendura, con nicchia igiene, per appendura, sedile imbottito nero

NOSAG	SGVSB Team	Sanitas Troesch	A	B	C
ND3.4510.-A		4721 226	450	360	244

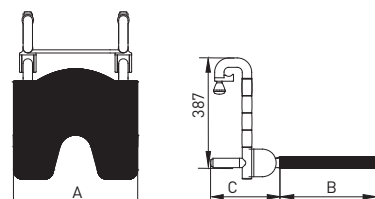

Haltegriffsystem Serie N 400 (Nylon)

Système de barres d'appui Série N 400 (Nylon)

Sistema di maniglioni di sostegno Serie N 400 (Nylon)

Dusch-Bereich

Section douche / Settore doccia



Duschklappsitz*

Siège de douche rabattable* / Sedile ribaltabile*

Nylon, mit Fallsicherung, zum Einhängen, mit Rückenlehne

Nylon, avec frein de sécurité, à suspendre, avec dossier / Nylon, con freno di sicurezza, per appendere, schienale riposo

NOSAG	SGVSB Team	Sanitas Troesch	A	B	C
ND3.4400.	586 407	4721 196	380	320	195
ND3.4401.			480	320	195

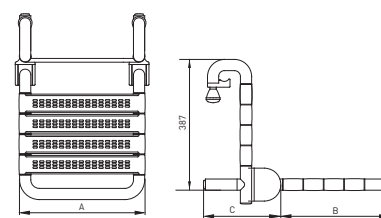

Duschklappsitz

Siège de douche rabattable / Sedile ribaltabile

Aluminium anthrazit (900), silber (599) oder weiss (100), mit Fallsicherung, zum Einhängen, Polster anthrazit

Aluminium anthracite (900), argent (599) ou blanc (100), avec frein de sécurité, à suspendre rembourrage noir / Alluminio antracite (900), argento (599) o bianco (100), con freno di sicurezza, per appendura altezza, sedile imbottito, antracite

NOSAG	SGVSB Team	Sanitas Troesch	A	B	C
ND3.6600.	585 410		380	563	
ND3.6610.	585 418		450	563	

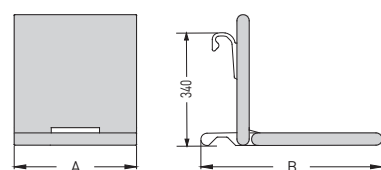

Duschklappsitz

Siège de douche rabattable / Sedile ribaltabile

Aluminium anthrazit (900), silber (599) oder weiss (100), mit Fallsicherung, zum Einhängen, mit Hygieneausschnitt, Polster anthrazit

Aluminium anthracite (900), argent (599) ou blanc (100), avec frein de sécurité, à suspendre, avec échancre, rembourrage noir / Alluminio antracite (900), argento (599) o bianco (100), con freno di sicurezza, per appendura altezza, sedile imbottito, con nicchia igiene, antracite

NOSAG	SGVSB Team	Sanitas Troesch	A	B	C
ND3.6610.-A	585 410		450	563	

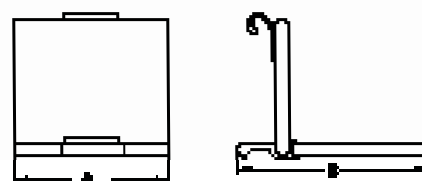

Haltegriffsystem Serie N 400 (Nylon)

Système de barres d'appui Série N 400 (Nylon)

Sistema di maniglioni di sostegno Serie N 400 (Nylon)

Dusch-Bereich

Section douche / Settore doccia



Duschvorhangstangen gerade*

Tringle droite pour rideau de douche* / Doccia bastone per tende*

Nylon, mit Vorhangringen

Nylon, avec anneaux pour rideau / Nylon, con tenda anelli

NOSAG	SGVSB Team	Sanitas Troesch	A	B	C
ND5.4000.			700 -	1050	
ND5.4001.			1051 -	1575	
ND5.4002.			1576 -	2200	

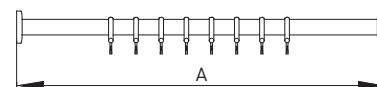

Duschvorhang

Rideau de douche / Tenda per doccia

für gerade Vorhangstangen, 100% Polyester, mit Bleiband, bei 60° waschbar, dauerhaft antibakteriell, weiss mit Struktur

Pour tringle forme L, polyester 100%, avec ourlet plombé, lavable à 60°, antibactérien, actif, blanc avec structure / Per aste doccia ad angolo, 100% poliestere, bordo incl. piomba, lavabile a 60°, antibatterico durevole, bianco con struttura

NOSAG	SGVSB Team	Sanitas Troesch	A	B	C
NDA.5512.019			1500	2000	
NDA.5500.019			2100	2000	
NDA.5504.019			2700	2000	

1500 x 2000 mm (11 Ösen / 11 oeillets / 11 occhielli), für Artikel Nr: ND5.4000. / pour l'article ND5.4000. / per articolo ND5.4000.

2100 x 2000 mm (15 Ösen / 15 oeillets / 15 occhielli), für Artikel Nr: ND5.4001. / pour l'article ND5.4001. / per articolo ND5.4001.

2700 x 2000 mm (18 Ösen / 18 oeillets / 18 occhielli), für Artikel Nr: ND5.4002. / pour l'article ND5.4002. / per articolo ND5.4002.

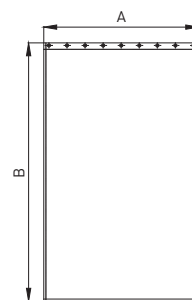

Haltegriffsystem Serie N 400 (Nylon)

Système de barres d'appui Série N 400 (Nylon)

Sistema di maniglioni di sostegno Serie N 400 (Nylon)

Dusch-Bereich

Section douche / Settore doccia



Duschvorhangstange L-Form*

Tringle pour rideau de douche form L* / Doccia bastone per tende*

Nylon, mit Vorhangringen, ohne Deckenabhängung

Nylon, avec anneaux pour rideau, sans fixation pour plafond / Nylon, con tenda anelli, senza supporto al plafone

NOSAG	SGVSB Team	Sanitas Troesch	A	B	C
ND5.4100.			800	800	
ND5.4101.			900	900	
ND5.4102.	171 552		1000	1000	
ND5.4191.			900	1100	

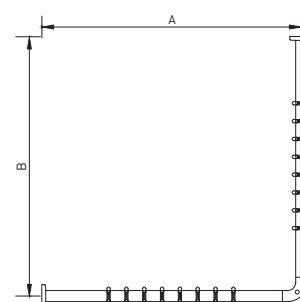

Duschvorhang

Rideau de douche / Tenda per doccia

für Vorhangstangen L-Form, 100% Polyester, mit Bleiband, bei 60° waschbar, dauerhaft antibakteriell, weiss mit Struktur

Pour tringle forme L, polyester 100%, avec ourlet plombé, lavable à 60°, durablement antibactérien, actif, blanc avec structure / Per aste doccia ad angolo, 100% poliestere, bordo incl. piomba, lavabile a 60°, antibatterico durevole, bianco con struttura

NOSAG	SGVSB Team	Sanitas Troesch	A	B	C
NDA.5500.019			2100	2000	
NDA.5501.019			2400	2000	

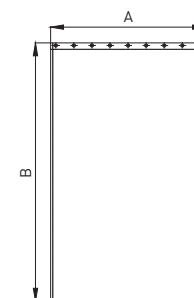

2100 x 2000 mm (15 Ösen / 15 oeillets / 15 occhielli), für Artikel Nr: ND5.4100. / pour l'article ND5.4100. / per articolo ND5.4100.

2400 x 2000 mm (16 Ösen / 16 oeillets / 16 occhielli), für Artikel Nr: ND5.4101. und ND5.4102. / pour l'article ND5.4101. et ND5.4102. / per articolo ND5.4101. e ND5.4102.

Haltegriffsystem Serie N 400 (Nylon)

Système de barres d'appui Série N 400 (Nylon)

Sistema di maniglioni di sostegno Serie N 400 (Nylon)

Dusch-Bereich

Section douche / Settore doccia



Deckenabhängung*

Fixation pour plafond* / Supporto al plafone*

Nylon, auf Mass kürzbar

Nylon, possible de raccourcir soi même / Nylon, accorciabile su misura

NOSAG	SGVSB Team	Sanitas Troesch	A	B	C
NDA.4804.			400		
NDA.4805.	171 553		500		
NDA.4806.			600		
NDA.4810.			1000		



Haltegriffsystem Serie N 400 (Nylon)

Système de barres d'appui Série N 400 (Nylon)

Sistema di maniglioni di sostegno Serie N 400 (Nylon)

Dusch-Bereich

Section douche / Settore doccia



Duschspritzschutz*

Pare-éclaboussure* / Protezione antischizzo*

Nylon , mit Fallsicherung, für Wandmontage

Nylon , avec frein de sécurité, montage mural / Nylon , con freno di sicurezza, alla parete montaggio

NOSAG	SGVSB Team	Sanitas Troesch	A	B	C
ND6.4093.	586 011	4721 147	900	200	132

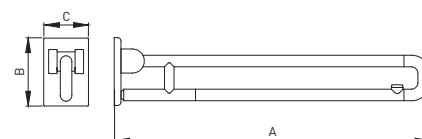

Montageset für

Set de montage pour / Set montaggio per

	NOSAG	SGVSB Team	Sanitas Troesch
Lochziegelsteine Brique / Mattone forato	NM1.0100.000	586 396	4721 187
Vorwandssysteme Murs préfabriqués / Muri prefabbricati	NM1.0200.000	586 397	4721 188
Beton Béton / Calcestruzzo	NM1.0300.000	586 395	
Gasbeton Béton cellulaire / Calcestruzzo cellulare	NM1.0400.000		
Vollgipsplatten Plaque alba / Lastre gesso	NM1.0500.000		



Spritzschutzvorhang

Rideau pour pare-éclaboussure / Docceta guardia sipario

100% Polyester, mit Bleiband, bei 60° waschbar

Polyester 100%, blanc, avec ourlet plombé, lavable à 60° / 100% poliestere, bordo incl. piombo, lavabile a 60°

NOSAG	SGVSB Team	Sanitas Troesch	A	B	C
NDA.0777.	586 012	4721 149	775	620	

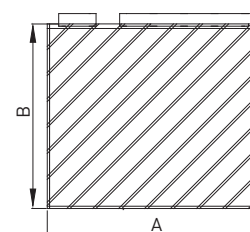

Haltegriffsystem Serie N 400 (Nylon)

Système de barres d'appui Série N 400 (Nylon)

Sistema di maniglioni di sostegno Serie N 400 (Nylon)

Lavabo-Bereich

Section lavabo / Settore lavabo



Stützgriff*

Barre d'appui* / Impugnatura di supporto*

Nylon, mit Strukturrohr

Nylon, tube structuré / Nylon, strutturato

NOSAG

NL0.4006.

SGVSB Team

Sanitas Troesch

A

600

B

200

C

132

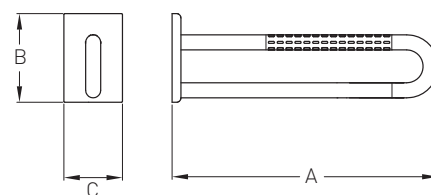

Montageset für

Set de montage pour / Set montaggio per

	NOSAG	SGVSB Team	Sanitas Troesch
Lochziegelsteine Brique / Mattone forato	NM1.0100.000	586 396	4721 187
Vorwandssysteme Murs préfabriqués / Muri prefabbricati	NM1.0200.000	586 397	4721 188
Beton Béton / Calcestruzzo	NM1.0300.000	586 395	
Gasbeton Béton cellulaire / Calcestruzzo cellulare	NM1.0400.000		
Vollgipsplatten Plaque alba / Lastre gesso	NM1.0500.000		



Kippspiegel*

Miroir inclinable* / Inclinazione specchio*

Spiegel 500 x 500 mm, Haltestützen Nylon, bis 25° stufenlos verstellbar, mit Bediengriff

Miroir 500 x 500 mm, réglable jusqu'à 25°, avec élément de commande / Specchio 500 x 500 mm, supporto Nylon, regolabile a 25°, con maniglia per l'uso

NOSAG

NL2.4000.

SGVSB Team

586 261

Sanitas Troesch

A

500

B

590

C

500

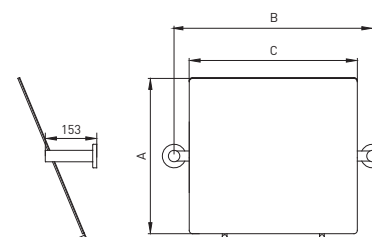

Haltegriffsystem Serie N 400 (Nylon)

Système de barres d'appui Série N 400 (Nylon)

Sistema di maniglioni di sostegno Serie N 400 (Nylon)

Lavabo-Bereich

Section lavabo / Settore lavabo



Spiegelleuchte

Lampe pour miroir / Lampada per specchio

NOSAG

SGVSB Team

Sanitas Troesch

A

B

C

NLA.0300666



Kippspiegel*

Miroir inclinable* / Inclinazione specchio*

Spiegel 500 x 500 mm, Haltebügel Nylon, bis 25° stufenlos verstellbar, ohne Beleuchtung

Miroir 500 x 500 mm, barres d'appui latérales en nylon, réglable jusqu'à 25° / Specchio 500 x 500 mm, supporto Nylon, regolabile a 25°, senza illuminazione

NOSAG

SGVSB Team

Sanitas Troesch

A

B

C

NL2.4100.

4721 200

500

590

500

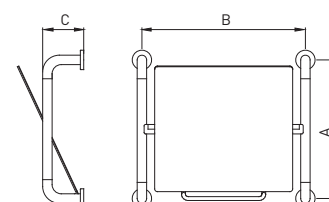

Kippspiegel*

Miroir inclinable* / Inclinazione specchio*

Spiegel 500 x 500 mm, Haltebügel Nylon, bis 25° stufenlos verstellbar, mit Spiegelleuchte

Miroir 500 x 500 mm, barres d'appui latérales en nylon, réglable jusqu'à 25°, avec lampe pour miroir / Specchio 500 x 500 mm, supporto Nylon, regolabile a 25°, son lampa per specchio

NOSAG

SGVSB Team

Sanitas Troesch

A

B

C

NL2.4110.

500

590

500

Haltegriffsystem Serie N 400 (Nylon)

Système de barres d'appui Série N 400 (Nylon)

Sistema di maniglioni di sostegno Serie N 400 (Nylon)

Lavabo-Bereich

Section lavabo / Settore lavabo

Bedienungshebel*

Levier de commande* / Leva comando*

Edelstahl mit Nylongriff

Acier inoxydable, poignée en nylon / Acciaio con maniglia Nylon

NOSAG

SGVSB Team

Sanitas Troesch

A

B

C

NLA.1800.

Bodendeckenstange*

Barre d'appui fixation sol/mur* / Pavimento a soffitto polo*

Nylon, kürzbar, mit Strukturrohr

Nylon, à raccourcir, tube structuré / Nylon, per accorciare, strutturato

NOSAG

SGVSB Team

Sanitas Troesch

A

B

C

NL3.4000.

2600



Handtuchhalter*

Porte-serviette* / Portasalviette*

Nylon

Nylon / Nylon

NOSAG

SGVSB Team

Sanitas Troesch

A

B

C

NLA.4630.

450

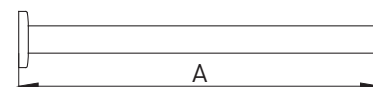

Haltegriffsystem Serie N 400 (Nylon)

Système de barres d'appui Série N 400 (Nylon)

Sistema di maniglioni di sostegno Serie N 400 (Nylon)

Lavabo-Bereich

Section lavabo / Settore lavabo



Handtuchhalter*

Porte-serviette* / Portasalviette*

Nylon, schwenkbar, 2-armig

Nylon, orientable, 2 bras / Nylon, 2-braccia, orientabile

NOSAG

NLA.4620.

SGVSB Team

537 821

Sanitas Troesch

A B C
450

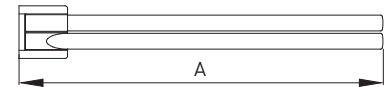

Handtuchhalter*

Porte-serviette* / Portasalviette*

Nylon

Nylon / Nylon

NOSAG

NLA.4610.

SGVSB Team

537 823

Sanitas Troesch

A B C
125 340

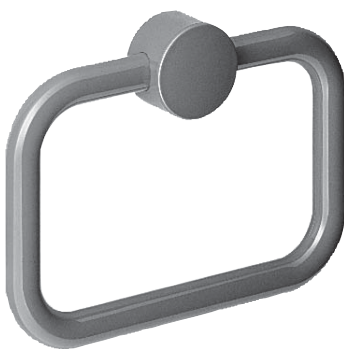
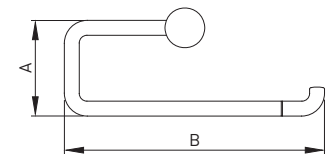

Handtuchhalter*

Porte-serviette* / Portasalviette*

Nylon

Nylon / Nylon

NOSAG

NLA.4600.

SGVSB Team

537 822

Sanitas Troesch

A B C
150 220

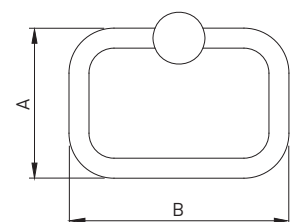

Haltegriffsystem Serie N 400 (Nylon)

Système de barres d'appui Série N 400 (Nylon)

Sistema di maniglioni di sostegno Serie N 400 (Nylon)

Lavabo-Bereich

Section lavabo / Settore lavabo



Becherhalter*

Porte-gobelet* / Portabicchiere*

Nylon, mit Becher

Nylon, avec gobelet / Nylon, con bicchiere

NOSAG

NLA.3300.

SGVSB Team

Sanitas Troesch

A 125 **B** 116 **C**

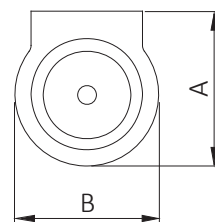

Glashalter*

Porte-verre* / Portabicchiere*

Nylon, mit Glas

Nylon, avec verre / Nylon, con bicchiere

NOSAG

NLA.3301.

SGVSB Team

Sanitas Troesch

A 125 **B** 116 **C**

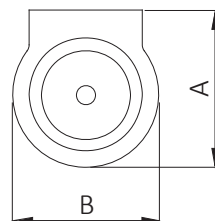

Seifenablage*

Porte-savon* / Portasapone*

Nylon

Nylon / Nylon

NOSAG

NLA.4300.

SGVSB Team

Sanitas Troesch

A 125 **B** 116 **C**

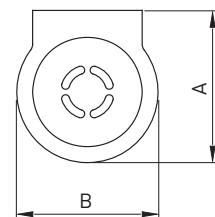

Haltegriffsystem Serie N 400 (Nylon)

Système de barres d'appui Série N 400 (Nylon)

Sistema di maniglioni di sostegno Serie N 400 (Nylon)

Lavabo-Bereich

Section lavabo / Settore lavabo



Ablagen*

Tablette en verre* / Ripiano in vetro*

Plattenhalter Nylon, mit Glassplatte

Support mural en nylon, avec tablette en verre / Fermapiastro Nylon, con lastra di vetro

NOSAG	SGVSB Team	Sanitas Troesch	A	B	C
NLA.4503.			138	300	
NLA.4504.			138	400	
NLA.4506.			138	600	

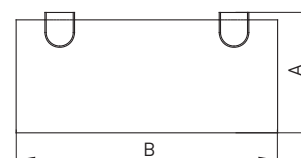

Wandhaken*

Crochet mural* / Gancio a parete*

Nylon, Ausladung 44 mm

Nylon, saillie 44 mm / Nylon, lunghezza 44 mm

NOSAG	SGVSB Team	Sanitas Troesch	A	B	C
NLA.4700.	537 824		58	44	
NLA.4701.	537 825		70	66	
NLA.4702.	537 826		78	88	

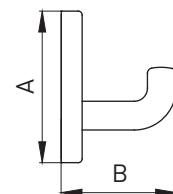

Wandhaken*

Crochet mural* / Gancio a parete*

Nylon, Doppelhaken, Ausladung 32 mm

Nylon, crochet double, saillie 32 mm / Nylon, doppia gancio, lunghezza 32 mm

NOSAG	SGVSB Team	Sanitas Troesch	A	B	C
NLA.4710.	537 827		28	32	

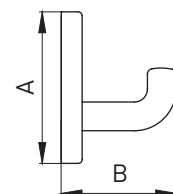

Haltegriffsystem Serie N 400 (Nylon)

Système de barres d'appui Série N 400 (Nylon)

Sistema di maniglioni di sostegno Serie N 400 (Nylon)

Lavabo-Bereich

Section lavabo / Settore lavabo



Abfallbehälter mit Deckel

Poubelle avec couvercle / Contenitore rifiuti con coperchio

Volumen 3 Liter, weiss

Volume 3 litres, blanc / Volume 3 litri, bianco

NOSAG

NLA.4420.100

SGVSB Team

Sanitas Troesch

A

B

C

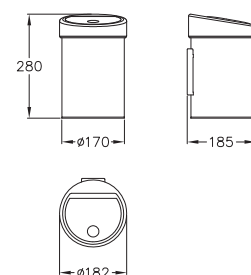

Haltegriffsystem Serie N 400 (Nylon)

Système de barres d'appui Série N 400 (Nylon)

Sistema di maniglioni di sostegno Serie N 400 (Nylon)

Wickeltische

Section Tables à langer / Fasciatoio



Wickeltisch Kiddy

Table à langer Kiddy / Fasciatoio Kiddy

Stahl, weiss beschichtet, für Wandmontage, inkl. Matratze, inkl. Montagematerial

Tube d'acier thermolaqué, blanc montage mural, matelas incl., set de montage incl. / Acciaio weiss beschichtet, per muro fissaggio, incl. materasso, con materiale di fissaggio

NOSAG

GL7.7000.100

SGVSB Team

585 431

Sanitas Troesch

4772 140

A

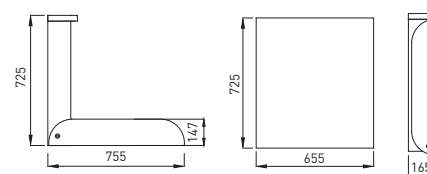

Wickeltisch NATHI

Table à langer NATHI / Fasciatoio NATHI

Birke lackiert, für Wandmontage, inkl. Matratze, inkl. Montagematerial

Bouleau laqué, montage mural, matelas incl., set de montage incl. / Betulla laccato, per muro fissaggio, incl. materasso, con materiale di fissaggio

NOSAG

DL7.9000.731

SGVSB Team

585 432

Sanitas Troesch

4772 141

A



Wickeltisch Teddy

Table à langer Teddy / Fasciatoio Teddy

Polyamid, weiss, für Wandmontage, mit eingebautem Handtuchspender, inkl. Montagematerial

polyamide, blanc, montage mural, avec distributeur de serviettes intégré, incl. set de montage / poliammide, bianco, montaggio a parete, con distributore asciugamani integrato, con materiale di fissaggio

NOSAG

ML7.5000.100

SGVSB Team

Sanitas Troesch

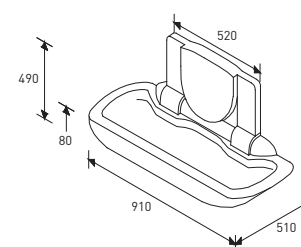

Haltegriffsystem Serie N 400 (Nylon)

Système de barres d'appui Série N 400 (Nylon)

Sistema di maniglioni di sostegno Serie N 400 (Nylon)

Badewannen-Bereich

Section baignoire / Settore vasca da bagno



Winkelgriff*

Poignée latérale* / Corrimano ad angolo*

Nylon, mit Strukturrohr, 135°

Nylon, tube structuré, 135° / Nylon, superficie strutturato, 135°

NOSAG

SGVSB Team

Sanitas Troesch

NB1.4035.

A

B

C

312

501

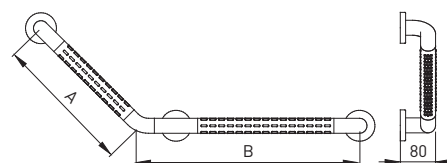

Haltegriffsystem Serie Inox Care (Edelstahl)

Système de barres d'appui Série Inox Care (acier inoxydable)

Sistema di maniglioni di sostegno Inox Care (acciaio inossidabile)

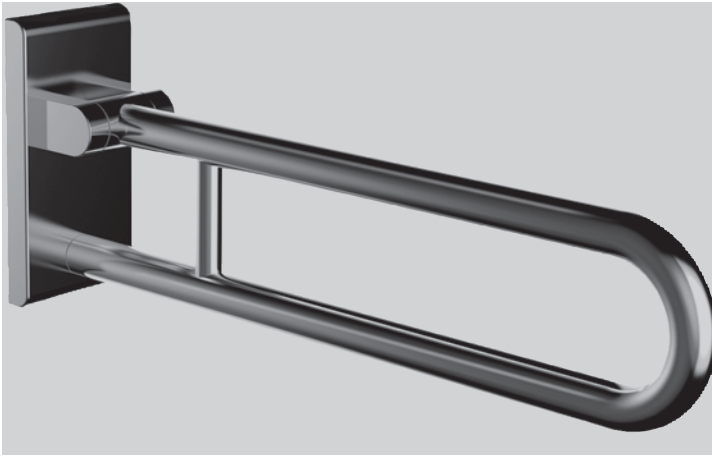

Haltegriffsystem Serie Inox Care (Edelstahl)

Système de barres d'appui Série Inox Care (acier inoxydable)

Sistema di maniglioni di sostegno Inox Care (acciaio inossidabile)

Qualitätsmerkmale

Material

- Edelstahl 1.4301
- Rohrdurchmesser 32 mm
- Materialstärken 1.65 mm

Für die maximale Belastung unserer Artikel wenden Sie sich bitte an das NOSAG Team.

Masse

Alle Masse sind Achse – Achse gemessen
[Ausnahme, die Duschhandläufe sind Achse – Wand gemessen]

- Wandabstand - Achse Rohr 64 mm
- Abdeckrosette D = 70 mm
- Montageflansch D = 68 mm

Unsere Masszeichnungen finden Sie unter www.nosag.ch/download

Für Spezialanfertigungen bitte die Vorlagen für Massangaben auf unserer Internetseite benutzen.

Montage

- Bohrschablonen auf Anfrage erhältlich
- Alle Produkte werden mit verdeckter Montage geliefert
- Bei den Haltegriffen wird das Montagmaterial mitgeliefert
- Für alle klappbaren Produkte und die Stützgriffe muss das Montagmaterial entsprechend des Mauerwerks bestellt werden

Alle abgebildeten Winkelgriffe und Duschhandläufe sind Ausführung links.

Ausführungen



Edelstahl, matt

Signes de qualité

matériaux

- acier inoxydable 1.4301
- diamètre 32 mm
- épaisseur du matériau 1.65 mm

Pour la charge maximum veuillez s.v.p. demander au team NOSAG.

measures

toutes les dimensions s'entendent d'axe en axe des tubes
(exception; les barre d'appui d'angle s'entendent axe – mur)

- distance du mur au tube 64 mm
- rosace D = 70 mm
- rosace perforée D = 68 mm

vous trouvez nos plans sous www.nosag.ch/download

Pour toutes demandes de barre sur mesure, veuillez remplir le formulaire mis à disposition sur notre site internet.

montage

- chablon de perçement sur demande.
- tous les produits sont livrés avec montage invisible
- les barres d'appui sont livrés avec vis et tampons
- pour les produits rabattables et barre d'appui mural les fixation au mur sont à définir suivant la nature du support.

Toutes les images des barres d'appui d'angle sont des exécutions gauches.

exécution



acier inoxydable, mat

Haltegriffsystem Serie Inox Care (Edelstahl)

Système de barres d'appui Série Inox Care (acier inoxydable)

Sistema di maniglioni di sostegno Inox Care (acciaio inossidabile)

Caratteristiche qualitative

Materiale

• Acciaio inossidabile	1.4301
• Diametro tubolare	32 mm
• Spessori del materiale	1.65 mm

Per il carico massimo dei nostri articoli vi preghiamo di rivolgervi al team NOSAG.

Dimensioni

Tutte le misure sono calcolate da asse ad asse (eccezione, i maniglioni per doccia sono misurati da asse a parete)

• Distanza dalla parete - Asse del tubolare	64 mm
• Rosetta di copertura	D = 70 mm
• Flangia di montaggio	D = 68 mm

I nostri disegni tecnici quotati sono disponibili sul sito www.nosag.ch/download

Per realizzazioni su ordinazione utilizzare i modelli per l'indicazione delle misure disponibili sul nostro sito Internet.

Montaggio

- Su richiesta sono disponibili dime per la foratura
- Tutti i prodotti vengono forniti con elementi di montaggio nascosti
- Per i maniglioni di sostegno il materiale per il montaggio è compreso nella dotazione
- per tutti i prodotti pieghevoli e le impugnature di supporto il materiale per il montaggio deve essere ordinato in base al tipo di muratura

Tutte le maniglie angolari e i maniglioni per doccia sono raffigurati nella versione sinistra.

Versioni



Acciaio inossidabile, lucido

Haltegriffsystem Serie Inox Care (Edelstahl)

Système de barres d'appui Série Inox Care (acier inoxydable)

Sistema di maniglioni di sostegno Inox Care (acciaio inossidabile)

WC-Bereich

Section toilette / Settore toilette



Haltegriffe

Barre d'appui / Corrimano

Edelstahl, matt gebürstet

Acier inoxydable, mat / Acciaio inossidabile, opaco

NOSAG	SGVSB Team	Sanitas Troesch	A	B	C
NXW0.1003.583		4722 501	300		
NXW0.1004.583		4722 502	400		
NXW0.1006.583		4722 504	600		
NXW0.1008.583		4722 506	800		
NXW0.1010.583		4722 508	1000		
NXW0.1011.583			1100		

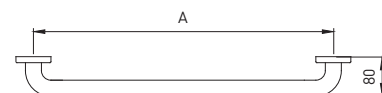

Winkelgriffe

Poignée de sécurité / Corrimano ad angolo

Edelstahl, matt gebürstet

Acier inoxydable, mat / Acciaio inossidabile, opaco

NOSAG	SGVSB Team	Sanitas Troesch	A	B	C
NXW1.1033.583		4722 520	300	300	
NXW1.1044.583			400	400	

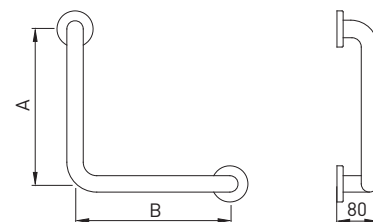

Haltegriffsystem Serie Inox Care (Edelstahl)

Système de barres d'appui Série Inox Care (acier inoxydable)

Sistema di maniglioni di sostegno Inox Care (acciaio inossidabile)

WC-Bereich

Section toilette / Settore toilette



Winkelgriffe

Poignée de sécurité / Corrimano ad angolo

Edelstahl, matt gebürstet

Acier inoxydable, mat / Acciaio inossidabile, opaco

NOSAG	SGVSB Team	Sanitas Troesch	A	B	C
NXW1.1047.583.L ^{b)}		4722 523	750	400	
NXW1.1047.583.R ^{b)}		4722 524	750	400	
NXW1.1057.583.L ^{b)}			620	500	
NXW1.1057.583.R ^{b)}			620	500	
NXW1.1059.583.L ^{b)}		4722 525	950	500	
NXW1.1059.583.R ^{b)}		4722 526	950	500	

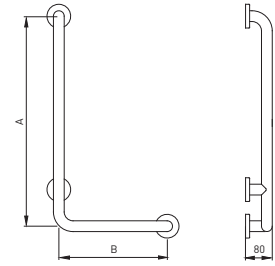

Haltegriffsystem Serie Inox Care (Edelstahl)

Système de barres d'appui Série Inox Care (acier inoxydable)

Sistema di maniglioni di sostegno Inox Care (acciaio inossidabile)

WC-Bereich

Section toilette / Settore toilette



Stützklappgriff

Barre d'appui rabattable / Corrimano ribaltabile

Edelstahl, matt gebürstet, mit Fallsicherung, **MIT** Wechselplatte

Acier inoxydable, mat, avec frein de sécurité, **AVEC** plaque de base / Acciaio inossidabile, opaco, con freno di sicurezza, **CON** placca di base

NOSAG	SGVSB Team	Sanitas Troesch	A	B	C
NXW2.1026.583 ^{bl}		4722 561	600	200	132
NXW2.1027.583 ^{bl}		4722 562	720	200	132
NXW2.1028.583 ^{bl}		4722 563	850	200	132

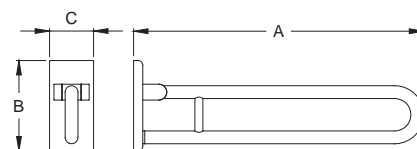

Montageset für

Set de montage pour / Set montaggio per

	NOSAG	SGVSB Team	Sanitas Troesch
Lochziegelsteine Brique / Mattone forato	NM1.0106.000	585 580	4721 795
Vorwandssysteme Murs préfabriqués / Muri prefabbricati	NM1.0206.000	585 581	4721 796
Beton Béton / Calcestruzzo	NM1.0306.000		
Vollgipsplatten Plaque alba / Lastre gesso	NM1.0500.000		



Stützklappgriff

Barre d'appui rabattable / Corrimano ribaltabile

Edelstahl, matt gebürstet, mit Fallsicherung, **FÜR** Wechselplatte

Acier inoxydable, mat, avec frein de sécurité, **POUR** plaque de base / Acciaio inossidabile, opaco, con freno di sicurezza, **PER** placca di base

NOSAG	SGVSB Team	Sanitas Troesch	A	B	C
NXW2.1036.583 ^{bl}			600	200	132
NXW2.1037.583 ^{bl}			720	200	132
NXW2.1038.583 ^{bl}			850	200	132

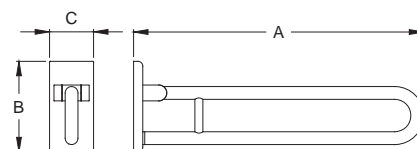

Haltegriffsystem Serie Inox Care (Edelstahl)

Système de barres d'appui Série Inox Care (acier inoxydable)

Sistema di maniglioni di sostegno Inox Care (acciaio inossidabile)

WC-Bereich

Section toilette / Settore toilette



Montageplatte mit Abdeckung

Plaque de base / Placca di base con copertura

Edelstahl

Acier inoxydable / Acciaio inossidabile

NOSAG

SGVSB Team

Sanitas Troesch

NXWA.1013.583

A	B	C
110	226	

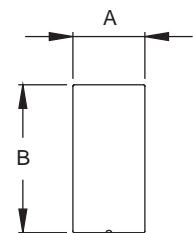

Montageset für

Set de montage pour / Set montaggio per

	NOSAG	SGVSB Team	Sanitas Troesch
Lochziegelsteine Brique / Mattone forato	NM1.0106.000	585 580	4721 795
Vorwandssysteme Murs préfabriqués / Muri prefabbricati	NM1.0206.000	585 581	4721 796
Beton Béton / Calcestruzzo	NM1.0306.000		
Vollgipsplatten Plaque alba / Lastre gesso	NM1.0500.000		



Papierrollenhalter

Porte-rouleau / Portacarta

Nylon, dunkelgrau, mit Abrollbremse, für glattes Edelstahlrohr

Nylon, gris foncé, avec système de freinage, pour tuyau acier inoxydable / Nylon, grigio scuro, freno, per tubo in acciaio liscio

NOSAG

SGVSB Team

Sanitas Troesch

NXWA.4132.337

4722 569

A	B	C
120	143	

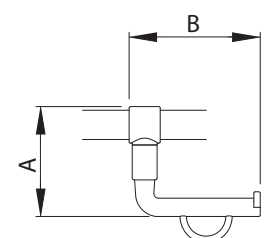

Haltegriffsystem Serie Inox Care (Edelstahl)

Système de barres d'appui Série Inox Care (acier inoxydable)

Sistema di maniglioni di sostegno Inox Care (acciaio inossidabile)

WC-Bereich

Section toilette / Settore toilette



Rückenstütze

Dossier / Schienale

Edelstahl, matt gebürstet, mit Rückenkissen, schwarz

Acier inoxydable, mat, avec rembourrage, noir / Acciaio inossidabile, opaco, schienale imbottito, nero

NOSAG

NXWA.1410.583

SGVSB Team

Sanitas Troesch

4722 585

A

520

B

400

C

208

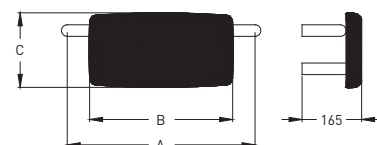

Papierrollenhalter

Porte-rouleau / Portacarta

Edelstahl, matt gebürstet

Acier inoxydable, mat / Acciaio inossidabile, opaco

NOSAG

NXWA.1100.583

SGVSB Team

Sanitas Troesch

4722 661

A

105

B

140

C

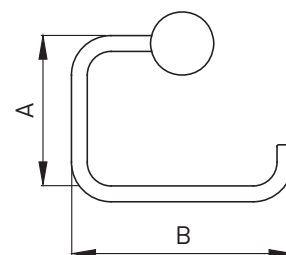

Ersatzrollenhalter

Porte-rouleau de réserve / Portacarta di riserva

Edelstahl, matt gebürstet, für 1 Rolle

Acier inoxydable, mat, pour 1 rouleau / Acciaio inossidabile, opaco, per 1 rotolo

NOSAG

NXWA.1201.583

SGVSB Team

Sanitas Troesch

4722 663

A

118

B

C

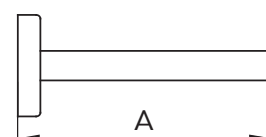

Haltegriffsystem Serie Inox Care (Edelstahl)

Système de barres d'appui Série Inox Care (acier inoxydable)

Sistema di maniglioni di sostegno Inox Care (acciaio inossidabile)

WC-Bereich

Section toilette / Settore toilette



Ersatzrollenhalter

Porte-rouleau de réserve / Portacarta di riserva

Edelstahl, matt gebürstet, für 2 Rollen

Acier inoxydable, mat, pour 2 rouleaux / Acciaio inossidabile, opaco, per 2 rotoli

NOSAG

SGVSB Team

Sanitas Troesch

NXWA.1202.583

A	B	C
240	101	

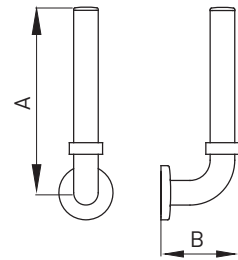

WC-Bürstengarnitur

Ensemble brosse WC / Portaspazzola

Edelstahl, matt gebürstet

Acier inoxydable, mat / Acciaio inossidabile, opaco

NOSAG

SGVSB Team

Sanitas Troesch

NXWA.1301.583

A	B	C
400		

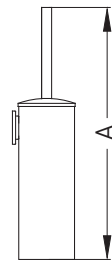

Hygienebeutelspender

Distributeur de sachets hygiéniques / Distributore sacchi igienici

Edelstahl, matt gebürstet

Acier inoxydable, mat / Acciaio inossidabile, opaco

NOSAG

SGVSB Team

Sanitas Troesch

NXWA.1500.583

A	B	C
91	136	

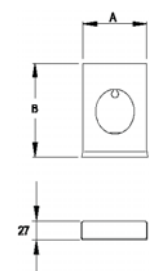

Haltegriffsystem Serie Inox Care (Edelstahl)

Système de barres d'appui Série Inox Care (acier inoxydable)

Sistema di maniglioni di sostegno Inox Care (acciaio inossidabile)

WC-Bereich

Section toilette / Settore toilette



Pictogramme

Pictogramme / Pittogramma

Edelstahl, matt gebürstet, männliche Person

Acier inoxydable, mat, personnage masculin / Acciaio inossidabile, opaco, bagno uomini

NOSAG	SGVSB Team	Sanitas Troesch	A	B	C
NWA.1710.583		4721 691	125	125	



Pictogramme

Pictogramme / Pittogramma

Edelstahl, matt gebürstet, weibliche Person

Acier inoxydable, mat, personnage féminin / Acciaio inossidabile, bagno donne

NOSAG	SGVSB Team	Sanitas Troesch	A	B	C
NWA.1711.583		4721 692	125	125	



Pictogramme

Pictogramme / Pittogramma

Edelstahl, matt gebürstet, IV-WC

Acier inoxydable, mat, toilette pour handicapés / Acciaio inossidabile, opaco, bagno handicap

NOSAG	SGVSB Team	Sanitas Troesch	A	B	C
NWA.1712.583		4721 693	125	125	

Haltegriffsystem Serie Inox Care (Edelstahl)

Système de barres d'appui Série Inox Care (acier inoxydable)

Sistema di maniglioni di sostegno Inox Care (acciaio inossidabile)

Dusch-Bereich

Section douche / Settore doccia



Brausestange

Glissières de douche / Asta per doccia

Edelstahl, matt gebürstet, mit Brausehalter Nylon, dunkelgrau

Acier inoxydable, mat, avec support à rotule nylon, gris foncé / acciaio inossidabile, opaco, con supporto doccia Nylon, grigio scuro

NOSAG

SGVSB Team

Sanitas Troesch

A

B

C

NXD0.1011.583

4722 533

1100

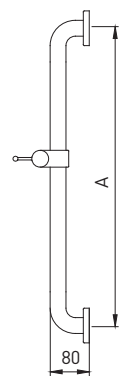

Winkelgriff mit Brausehalterstange

Barre d'appui avec glissières de douche / Corrimano ad angolo con asta per doccia

Edelstahl, matt gebürstet, mit Brausehalter Nylon, dunkelgrau

Acier inoxydable, mat, avec support à rotule nylon, gris foncé / Acciaio inossidabile, opaco, con supporto doccia nylon, grigio scuro

NOSAG

SGVSB Team

Sanitas Troesch

A

B

C

NXD1.1051.583.L

4722 527

1200

500

NXD1.1051.583.R

4722 528

1200

500

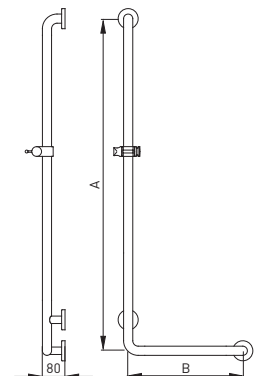

Haltegriffsystem Serie Inox Care (Edelstahl)

Système de barres d'appui Série Inox Care (acier inoxydable)

Sistema di maniglioni di sostegno Inox Care (acciaio inossidabile)

Dusch-Bereich

Section douche / Settore doccia



Duschhandlauf

Barre d'appui d'angle / Corrimano ad angolo

Edelstahl, matt gebürstet

Acier inoxydable, mat / Acciaio inossidabile, opaco

NOSAG

NXD2.1001.583

NXD2.1002.583

SGVSB Team

Sanitas Troesch

4722 541

A

400

750

B

750

750

C

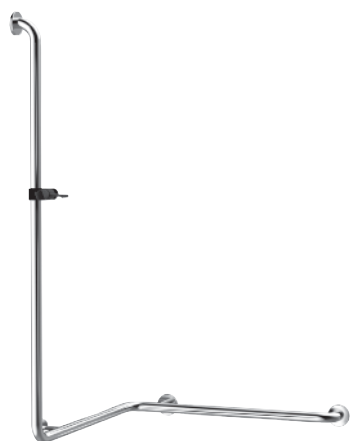
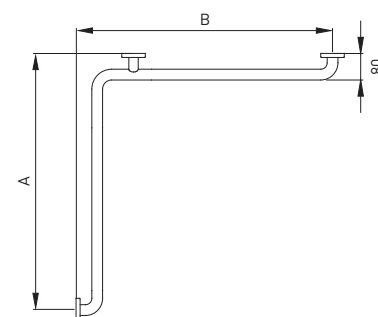

Duschhandlauf mit Brausehalterstange

Barre d'appui d'angle / Corrimano ad angolo con asta per doccia

Edelstahl, matt gebürstet, mit Brausehalter Nylon, dunkelgrau

Acier inoxydable, mat, avec support à rotule nylon, gris foncé / Acciaio inossidabile, opaco, supporto doccia Nylon, grigio scuro

NOSAG

NXD2.1102.583.L

NDX2.1102.583.R

SGVSB Team

Sanitas Troesch

4722 551

4722 552

A

1200

1200

B

750

750

C

750

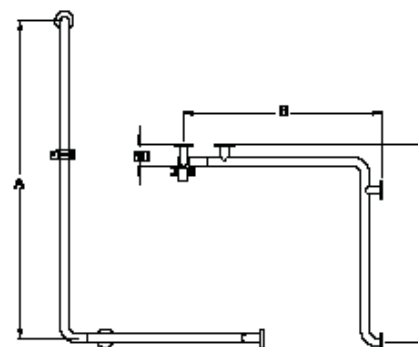

Haltegriffsystem Serie Inox Care (Edelstahl)

Système de barres d'appui Série Inox Care (acier inoxydable)

Sistema di maniglioni di sostegno Inox Care (acciaio inossidabile)

Dusch-Bereich

Section douche / Settore doccia



Duschhandlauf mit Brausehalterstange

Barre d'appui d'angle / Corrimano ad angolo con asta per doccia

Edelstahl, matt gebürstet, mit Brausehalter Nylon, dunkelgrau

Acier inoxydable, mat, avec support à rotule nylon, gris foncé / Acciaio inossidabile, opaco, supporto doccia Nylon, grigio scuro

NOSAG	SGVSB Team	Sanitas Troesch	A	B	C
NXD2.1202.583.L		4722 548	1158	750	750
NXD2.1202.583.R		4722 549	1158	750	750

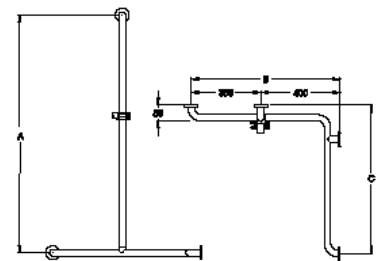

Duschhandlauf T-Form mit Brausehalterstange

Barre d'appui d'angle form T / Corrimano ad angolo con asta per doccia

Edelstahl, matt gebürstet, mit Brausehalter Nylon, dunkelgrau

Acier inoxydable, mat, avec support à rotule nylon, gris foncé / Acciaio inossidabile, opaco, supporto doccia Nylon, grigio scuro

NOSAG	SGVSB Team	Sanitas Troesch	A	B	C
NXD2.1051.583			1200	500	

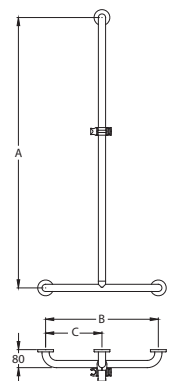

Haltegriffsystem Serie Inox Care (Edelstahl)

Système de barres d'appui Série Inox Care (acier inoxydable)

Sistema di maniglioni di sostegno Inox Care (acciaio inossidabile)

Dusch-Bereich

Section douche / Settore doccia

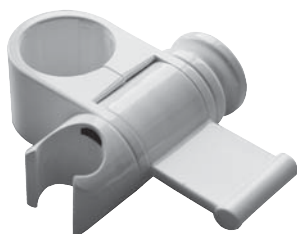

Brausehalter*

Support à rotule* / Supporto doccia*

Nylon, dunkelgrau, d = 32 mm

Nylon, gris foncé, d = 32 mm / Nylon, grigio scuro, d = 32 mm

NOSAG

NDA.4000.337

SGVSB Team

585 116

Sanitas Troesch

A

B

C



Duschablage*

Tablette de douche* / Portasapone doccia*

Nylon, dunkelgrau, zum Auflegen

Nylon, gris foncé, pour poser sur barre d'appui / Nylon, grigio scuro, da appoggiare

NOSAG

NDA.4113.337

SGVSB Team

586 241

Sanitas Troesch

4721 151

A

75

B

210

C

110

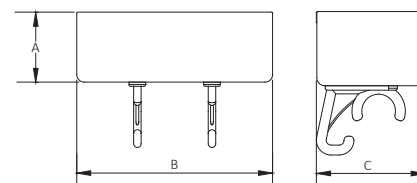

Haltegriffsystem Serie Inox Care (Edelstahl)

Système de barres d'appui Série Inox Care (acier inoxydable)

Sistema di maniglioni di sostegno Inox Care (acciaio inossidabile)

Dusch-Bereich

Section douche / Settore doccia



Duschklappsitz

Siège de douche rabattable / Sedile ribaltabile

Nylon, Edelstahl Optik, mit Fallsicherung, für Wandmontage, Sitzpolster lichtgrau

Nylon, optique acier mat, avec frein de sécurité, montage mural, rembourrage gris clair / Nylon, acciaio ottica inox, con freno di sicurezza, montaggio a parete, sedile imbottito grigio chiaro

NOSAG	SGVSB Team	Sanitas Troesch	A	B	C
ND3.4100.583			410	320	90



Nylon, Edelstahl Optik, mit Fallsicherung, für Wandmontage, Sitzpolster schwarz

Nylon, optique acier mat, avec frein de sécurité, montage mural, rembourrage noire / Nylon, acciaio ottica inox, con freno di sicurezza, montaggio a parete, sedile imbottito nero

NOSAG	SGVSB Team	Sanitas Troesch	A	B	C
ND3.4110.583		4721 555	410	320	90

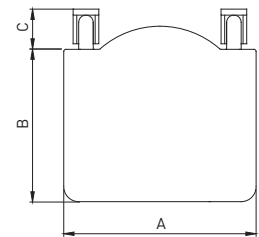

Montageset für

Set de montage pour / Set montaggio per

	NOSAG	SGVSB Team	Sanitas Troesch
Lochziegelsteine Brique / Mattone forato	NM1.0101.000	586 392	4721 193
Vorwandssysteme Murs préfabriqués / Muri prefabbricati	NM1.0201.000	586 393	4721 194
Beton Béton / Calcestruzzo	NM1.0301.000	586 391	
Gasbeton Béton cellulaire / Calcestruzzo cellulare	NM1.0401.000		
Vollgipsplatten Plaque alba / Lastre gesso	NM1.0501.000		

Haltegriffsystem Serie Inox Care (Edelstahl)

Système de barres d'appui Série Inox Care (acier inoxydable)

Sistema di maniglioni di sostegno Inox Care (acciaio inossidabile)

Dusch-Bereich

Section douche / Settore doccia



Duschklappsitz

Siège de douche rabattable / Sedile ribaltabile

Nylon, Edelstahl Optik, mit Fallsicherung, für Wandmontage, mit Hygieneaussparung, Sitzpolster lichtgrau

Nylon, optique acier mat, avec frein de sécurité, montage mural, avec échalnoX Carerure, rembourrage gris clair / Nylon, acciaio ottica inox, con freno di sicurezza, montaggio a parete, con nicchia igiene, sedile imbottito grigio chiara



NOSAG

ND3.4100.583.A

SGVSB Team

Sanitas Troesch

A

B

C

450

360

90

Nylon, Edelstahl Optik, mit Fallsicherung, für Wandmontage, mit Hygieneaussparung, Sitzpolster schwarz

Nylon, optique acier mat, avec frein de sécurité, montage mural, avec échalnoX Carerure, rembourrage noir / Nylon, acciaio ottica inox, con freno di sicurezza, montaggio a parete, con nicchia igiene, sedile imbottito nero

NOSAG

ND3.4110.583.A

SGVSB Team

Sanitas Troesch

A

B

C

450

360

90

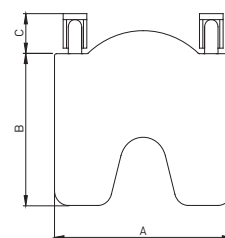

Montageset für

Set de montage pour / Set montaggio per

	NOSAG	SGVSB Team	Sanitas Troesch
Lochziegelsteine Brique / Mattone forato	NM1.0101.000	586 392	4721 193
Vorwandsysteme Murs préfabriqués / Muri prefabbricati	NM1.0201.000	586 393	4721 194
Beton Béton / Calcestruzzo	NM1.0301.000	586 391	
Gasbeton Béton cellulaire / Calcestruzzo cellulare	NM1.0401.000		
Vollgipsplatten Plaque alba / Lastre gesso	NM1.0501.000		

Haltegriffsystem Serie Inox Care (Edelstahl)

Système de barres d'appui Série Inox Care (acier inoxydable)

Sistema di maniglioni di sostegno Inox Care (acciaio inossidabile)

Dusch-Bereich

Section douche / Settore doccia



Duschklappsitz

Siège de douche rabattable / Sedile ribaltabile

Aluminium anthrazit (900), silber (599) oder weiss (100), mit Fallsicherung, zum Einhängen, Polster anthrazit

Aluminium anthracite (900), argent (599) ou blanc (100), avec frein de sécurité, à suspendre rembourrage noir / Alluminio antracite (900), argento (599) o bianco (100), con freno di sicurezza, per appendura altezza, sedile imbottito, antracite

NOSAG	SGVSB Team	Sanitas Troesch	A	B	C
ND3.6600.	585 410		380	563	
ND3.6610.			450	563	

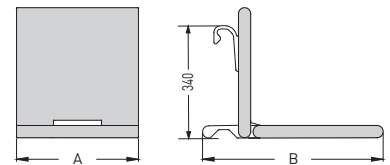

Duschklappsitz

Siège de douche rabattable / Sedile ribaltabile

Aluminium anthrazit (900), silber (599) oder weiss (100), mit Fallsicherung, zum Einhängen, mit Hygieneausschnitt, Polster anthrazit

Aluminium anthracite (900), argent (599) ou blanc (100), avec frein de sécurité, à suspendre, avec échancrure, rembourrage noir / Alluminio antracite (900), argento (599) o bianco (100), con freno di sicurezza, per appendura altezza, sedile imbottito, con nicchia igiene, antracite

NOSAG	SGVSB Team	Sanitas Troesch	A	B	C
ND3.6610.-A			450	563	

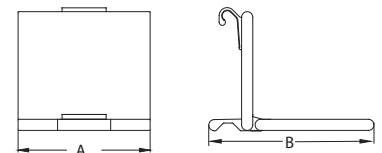

Duschvorhangstangen gerade

Tringle droite pour rideau de douche / Doccia bastone per tende

Edelstahl, matt gebürstet, mit Vorhangringen Nylon, dunkelgrau

Acier inoxydable, mat, avec anneaux, pour rideau nylon, gris foncé / Acciaio inossidabile, opaco, con tenda anelli nylon, grigio scuro

NOSAG	SGVSB Team	Sanitas Troesch	A	B	C
NXD5.1000.583			500 -	1000	
NXD5.1001.583			1001 -	1500	

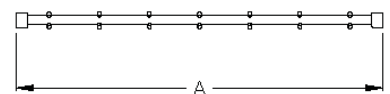

Haltegriffsystem Serie Inox Care (Edelstahl)

Système de barres d'appui Série Inox Care (acier inoxydable)

Sistema di maniglioni di sostegno Inox Care (acciaio inossidabile)

Dusch-Bereich

Section douche / Settore doccia



Duschvorhang

Rideau de douche / Tenda per doccia

für gerade Vorhangstangen, 100% Polyester, mit Bleiband, bei 60° waschbar, dauerhaft antibakteriell, weiss mit Struktur

Pour tringle forme L, polyester 100%, avec ourlet plomb, lavable à 60°, durablement antibactérien, bialnox Care avec structure / Per aste doccia ad angolo, 100% poliestere, con filo piombo, lavabile a 60°, antibatterico durevole, bialnox Careo con struttura

NOSAG	SGVSB Team	Sanitas Troesch	A	B	C
NDA.5512.019			1500	2000	
NDA.5500.019			2100	2000	

1500 x 2000 mm (11 Ösen / 11 oeillets / 11 occhielli), für Artikel Nr: ND5.1000. / pour l'article ND5.1000. / per articolo ND5.1000.

2100 x 2000 mm (15 Ösen / 15 oeillets / 15 occhielli), für Artikel Nr: ND5.1001. / pour l'article ND5.1001. / per articolo ND5.1001.

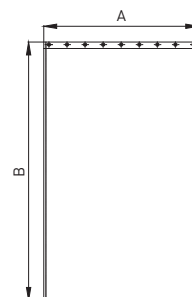

Duschvorhangstange L-Form

Tringle pour rideau de douche form L / Doccia bastone per tende

Edelstahl, matt gebürstet, mit Vorhangringen Nylon, dunkelgrau, ohne Deckenabhängung

Acier inoxydable, mat, avec anneaux pour rideau nylon, gris foncé, sans fixation pour plafond / Acciaio inossidabile, opaco, con tenda anelli nylon, grigio scuro, senza supporto al plafone

NOSAG	SGVSB Team	Sanitas Troesch	A	B	C
NXD5.1100.583			800	800	
NXD5.1101.583			900	900	
NXD5.1102.583			1000	1000	
NXD5.1103.583			1100	1100	
NXD5.1104.583			1200	1200	
NXD5.1105.583			1100	1100	
NXD5.1108.583			900	1100	

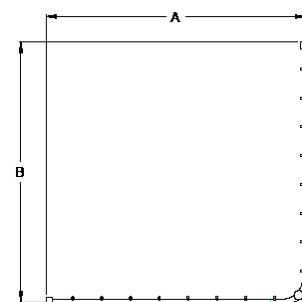

Haltegriffsystem Serie Inox Care (Edelstahl)

Système de barres d'appui Série Inox Care (acier inoxydable)

Sistema di maniglioni di sostegno Inox Care (acciaio inossidabile)

Dusch-Bereich

Section douche / Settore doccia



Deckenabhängung

Fixation pour plafond / Supporto al plafone

Edelstahl, matt gebürstet

Acier inoxydable, mat / acciaio inossidabile, opaco

NOSAG

NXDA.1805.583

NXDA.1810.583

SGVSB Team

Sanitas Troesch

A

B

C

500

1000

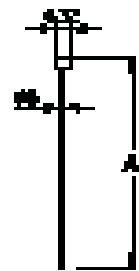

Duschvorhang

Rideau de douche / Tenda per doccia

für Vorhangstangen L-Form, 100% Polyester, mit Bleiband, bei 60° waschbar, dauerhaft antibakteriell, weiss mit Struktur

Pour tringle forme L, polyester 100%, avec ourlet plomb, lavable à 60°, durablement antibactérien, blalnox Care avec structure / Per aste doccia ad angolo, 100% poliestere, con filo piombo, lavabile a 60°, antibatterico durevole, bialnox Careo con struttura

NOSAG

NDA.5500.019

NDA.5501.019

NDA.5502.019

NDA.5503.019

NDA.5504.019

SGVSB Team

585 630

585 631

585 632

Sanitas Troesch

A

B

C

2100

2000

2400

2000

3000

2000

3600

2000

2700

2000

2100 x 2000 mm (15 Ösen / 15 oeillets / 15 occhielli),
für Artikel Nr: NXD5.1100. / pour l'article NXD5.1100. / per articolo NXD5.1100.

2400 x 2000 mm (16 Ösen / 16 oeillets / 16 occhielli),
für Artikel Nr: NXD5.1101. / NXD5.1102. und NX05.1108 / pour l'article
NXD5.1101. / NXD5.1102. et NX05.1108 / per articolo ND5.1101. / ND5.1102.
et NXD5.1108.

2700 x 2000 mm (18 Ösen / 18 oeillets / 18 occhielli),
für Artikel Nr: NXD5.1103. / pour l'article NXD5.1103. / per articolo NXD5.1103.

3000 x 2000 mm (20 Ösen / 20 oeillets / 20 occhielli),
für Artikel Nr: NXD5.1104. / pour l'article NXD5.1104. / per articolo NXD5.1104.

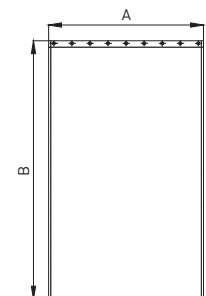

Haltegriffsystem Serie Inox Care (Edelstahl)

Système de barres d'appui Série Inox Care (acier inoxydable)

Sistema di maniglioni di sostegno Inox Care (acciaio inossidabile)

Dusch-Bereich

Section douche / Settore doccia



Duschspritzschutz

Pare éclaboussure / Protezione antischizzo

Edelstahl, matt gebürstet, mit Fallsicherung, **MIT** Wechselplatte

Acier inoxydable, mat, avec frein de sécurité, **AVEC** plaque de base / Acciaio inossidabile, opaco, con freno di sicurezza, **CON** placca di base

NOSAG	SGVSB Team	Sanitas Troesch	A	B	C
NXD6.1085.583			850	226	110
NXD6.1090.583		4722 558	900	226	110

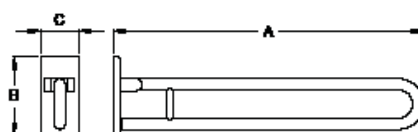

Montageset für

Set de montage pour / Set montaggio per

	NOSAG	SGVSB Team	Sanitas Troesch
Lochziegelsteine Brique / Mattone forato	NM1.0106.000	585 580	4721 795
Vorwandssysteme Murs préfabriqués / Muri prefabbricati	NM1.0206.000	585 580	4721 796
Beton Béton / Calcestruzzo	NM1.0306.000		
Vollgipsplatten Plaque alba / Lastre gesso	NM1.0500.000		



Duschspritzschutz

Pare éclaboussure / Protezione antischizzo

Edelstahl, matt gebürstet, mit Fallsicherung, **FÜR** Wechselplatte

Acier inoxydable, mat, avec frein de sécurité, **POUR** plaque de base / Acciaio inossidabile, opaco, con freno di sicurezza, **PER** placca di base

NOSAG	SGVSB Team	Sanitas Troesch	A	B	C
NXD6.1185.583			850	226	110
NXD6.1190.583			900	226	110

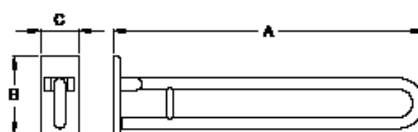

Haltegriffsystem Serie Inox Care (Edelstahl)

Système de barres d'appui Série Inox Care (acier inoxydable)

Sistema di maniglioni di sostegno Inox Care (acciaio inossidabile)

Dusch-Bereich

Section douche / Settore doccia



Montageplatte mit Abdeckung

Plaque de base / Placca di base con copertura

Edelstahl

Acier inoxydable / Acciaio inossidabile

NOSAG

SGVSB Team

Sanitas Troesch

NXWA.1013.583

A	B	C
110	226	

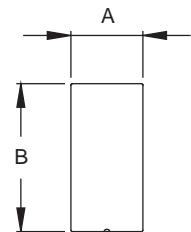

Montageset für

Set de montage pour / Set montaggio per

	NOSAG	SGVSB Team	Sanitas Troesch
Lochziegelsteine Brique / Mattone forato	NM1.0106.000	585 580	4721 795
Vorwandsysteme Murs préfabriqués / Muri prefabbricati	NM1.0206.000	585 581	4721 796
Beton Béton / Calcestruzzo	NM1.0306.000		
Vollgipsplatten Plaque alba / Lastre gesso	NM1.0500.000		



Duschspritzschutzvorhang

Rideau pour pare-éclaboussure / Tenda paraspruzzo

100% Polyester, weiss, mit Bleiband, bei 60° waschbar

100% polyester, bialnox Care, avec ourlet, plombé, lavable à 60° / 100% poliester, bialnox Careo, con filo piombo, lavabile a 60°

NOSAG

SGVSB Team

Sanitas Troesch

NDA.0777.100

586 012

4721 149

A	B	C
775	620	

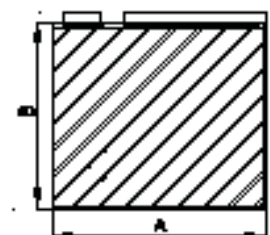

Haltegriffsystem Serie Inox Care (Edelstahl)

Système de barres d'appui Série Inox Care (acier inoxydable)

Sistema di maniglioni di sostegno Inox Care (acciaio inossidabile)

Lavabo-Bereich

Section lavabo / Settore lavabo



Stützgriff

Barre d'appui / Impugnatura di supporto

Edelstahl, **MIT** Wechselplatte, matt gebürstet

Acier inoxydable, **AVEC** plaque de base, mat / Acciaio inossidabile, **CON** placca di base, opaco

NOSAG	SGVSB Team	Sanitas Troesch	A	B	C
NXL0.1076.583			600	110	226

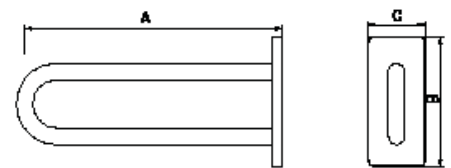

Montageset für

Set de montage pour / Set montaggio per

	NOSAG	SGVSB Team	Sanitas Troesch
Lochziegelsteine Brique / Mattone forato	NM1.0106.000	585 580	4721 795
Vorwandssysteme Murs préfabriqués / Muri prefabbricati	NM1.0206.000	585 581	4721 796
Beton Béton / Calcestruzzo	NM1.0306.000		



Stützgriff

Barre d'appui / Impugnatura di supporto

Edelstahl, **FÜR** Wechselplatte, matt gebürstet

Acier inoxydable, **POUR** plaque de base, mat / Acciaio inossidabile, **PER** placca di base, opaco

NOSAG	SGVSB Team	Sanitas Troesch	A	B	C
NXL0.1086.583			600	110	226

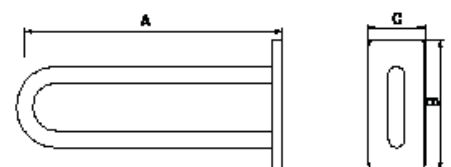

Haltegriffsystem Serie Inox Care (Edelstahl)

Système de barres d'appui Série Inox Care (acier inoxydable)

Sistema di maniglioni di sostegno Inox Care (acciaio inossidabile)

Lavabo-Bereich

Section lavabo / Settore lavabo



Kippspiegel

Miroir ilnox Carelinable / Specchio ilnox Carelinabile

Spiegel 500 x 500 mm, Haltestützen Edelstahl, matt gebürstet, bis 25° stufenlos verstellbar

Miroir 500 x 500 mm, barre d'appui latérale en acier inoxydable, mat, réglable jusqu'à 25° / Specchio 500 x 500 mm, supporto acciaio inossidabile, opaco, regolabile a 25°

NOSAG

SGVSB Team

Sanitas Troesch

NXL2.1000.583

A	B	C
500	590	500

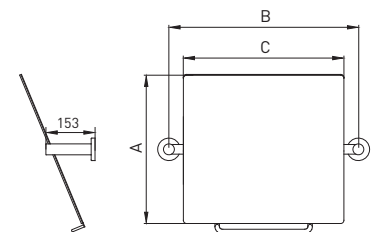

Kippspiegel

Miroir ilnox Carelinable / Specchio ilnox Carelinabile

Spiegel 500 x 500 mm, Haltestützen Edelstahl, matt gebürstet, bis 25° stufenlos verstellbar, mit Beleuchtung

Miroir 500 x 500 mm, barre d'appui latérale en acier inoxydable, mat, réglable jusqu'à 25°, avec lumière / Specchio 500 x 500 mm, supporto acciaio inossidabile, opaco, regolabile a 25°, con illuminazione

NOSAG

SGVSB Team

Sanitas Troesch

NXL2.1010.583

A	B	C
500	590	500

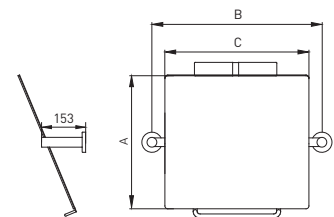

Bedienungshebel

Levier de commande / Leva comando

Edelstahl mit Nylongriff, passend zu Artikel: NL2.1000.583 / NL2.1010.583

Acier inoxydable, poignée en nylon, adaptable aux articles: NL2.1000.583 / NL2.1010.583 / Acciaio con maniglia Nylon, adatto per articolo: NL2.1000.583 / NL2.1010.583

NOSAG

SGVSB Team

Sanitas Troesch

NXLA.1800.

A	B	C
---	---	---

Haltegriffsystem Serie Inox Care (Edelstahl)

Système de barres d'appui Série Inox Care (acier inoxydable)

Sistema di maniglioni di sostegno Inox Care (acciaio inossidabile)

Lavabo-Bereich

Section lavabo / Settore lavabo



Ablagen

Tablette en verre / Ripiano in vetro

Plattenhalter Edelstahl, matt gebürstet, mit Glasplatte

Support mural en acier inoxydable, mat, avec tablette en verre / Acciaio inossidabile, opaco, lastra di vetro

	NOSAG	SGVSB Team	Sanitas Troesch	A	B	C
	NXLA.1503.583			138	300	
	NXLA.1504.583			138	400	
	NXLA.1506.583			138	600	

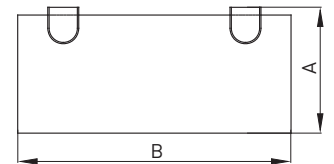

Wandhaken

Crochet mural / Galnox Careio a parete

Edelstahl, matt gebürstet, Ausladung 40 mm

Acier inoxydable, mat, saillie 40 mm / Acciaio inossidabile, opaco, lunghezza 40 mm

	NOSAG	SGVSB Team	Sanitas Troesch	A	B	C
	NLA.1700.583		4721 635	40		

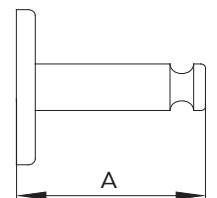

Wandhaken

Crochet mural / Galnox Careio a parete

Edelstahl, matt gebürstet, Türstopperhaken, Ausladung 104 mm

Acier inoxydable, mat, crochet heurtoire, saillie 104 mm / Acciaio inossidabile, opaco, galnox Careio fermaporta, lunghezza 104 mm

	NOSAG	SGVSB Team	Sanitas Troesch	A	B	C
	NLA.1720.583			104		

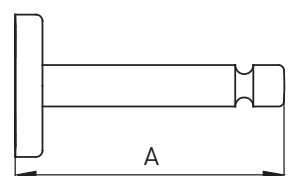

Haltegriffsystem Serie Inox Care (Edelstahl)

Système de barres d'appui Série Inox Care (acier inoxydable)

Sistema di maniglioni di sostegno Inox Care (acciaio inossidabile)

Lavabo-Bereich

Section lavabo / Settore lavabo



Abfallbehälter mit Deckel

Poubelle avec couvercle / Contenitore rifiuti con coperchio

Edelstahl matt gebürstet, Volumen 3 Liter

Acier inoxydable mat, volume 3 litres

acciaio inossidabile, opaco, volume 3 litri

NOSAG

SGVSB Team

Sanitas Troesch

NXLA.1420.583

A B C

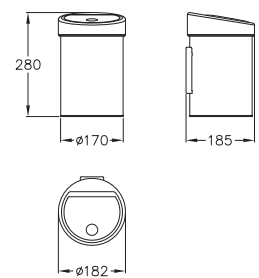

Waschbecken

Lavabo / Lavamani

aus Mineralguss, matt glänzend, mit porenfreier Oberfläche, weiss, ohne Überlauf, mit Hahnloch, ohne Armatur und Siphon

en front minérale, brillant satiné, surface non poreuse, blanc, sans trop-plein, avec percage pour robinetterie, sans armature et siphon / in mineralmarmo, opaco brillante, superficie senza porosita, bianco, senza troppopieno, con foro per rubinetteria, senza rubinetto e sifone

NOSAG

SGVSB Team

Sanitas Troesch

NL9.5056.100

217 570

A B C

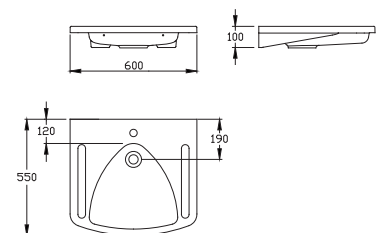

Haltegriffsystem Serie Inox Care (Edelstahl)

Système de barres d'appui Série Inox Care (acier inoxydable)

Sistema di maniglioni di sostegno Inox Care (acciaio inossidabile)

Wickeltische

Section Tables à langer / Fasciatoio



Wickeltisch Kiddy

Table à langer Kiddy / Fasciatoio Kiddy

Stahl, weiss beschichtet, für Wandmontage, inkl. Matratze, inkl. Montagematerial

Tube d'acier thermolaqué, blanc montage mural, matelas incl., set de montage incl. / Acciaio weiss beschichtet, per muro fissaggio, incl. materasso, con materiale di fissaggio

NOSAG

GL7.7000.100

SGVSB Team

585 431

Sanitas Troesch

4772 140

A

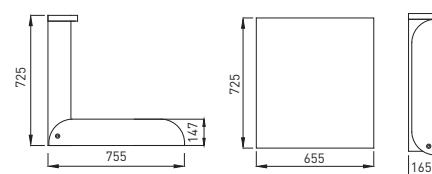

Wickeltisch NATHI

Table à langer NATHI / Fasciatoio NATHI

Birke lackiert, für Wandmontage, inkl. Matratze, inkl. Montagematerial

Bouleau laqué, montage mural, matelas incl., set de montage incl. / Betulla laccato, per muro fissaggio, incl. materasso, con materiale di fissaggio

NOSAG

DL7.9000.731

SGVSB Team

585 432

Sanitas Troesch

4772 141

A



Wickeltisch Teddy

Table à langer Teddy / Fasciatoio Teddy

Polyamid, weiss, für Wandmontage, mit eingebautem Handtuchspender, inkl. Montagematerial

polyamide, blanc, montage mural, avec distributeur de serviettes intégré, incl. set de montage / poliammide, bianco, montaggio a parete, con distributore asciugamani integrato, con materiale di fissaggio

NOSAG

ML7.5000.100

SGVSB Team

Sanitas Troesch

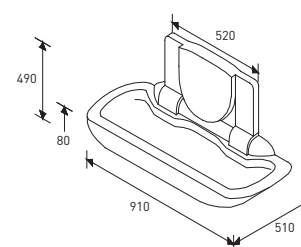

Haltegriffsystem Serie Inox Care (Edelstahl)

Système de barres d'appui Série Inox Care (acier inoxydable)

Sistema di maniglioni di sostegno Inox Care (acciaio inossidabile)

Badewannen-Bereich

Section baignoire / Settore vasca da bagno



Winkelgriffe

Poignée latérale / Corrimano ad angolo

Edelstahl, matt gebürstet, 135°

Acier inoxydable, mat, 135° / Acciaio inossidabile, opaco, 135°

NOSAG

NXB1.1044.583.L

NXB1.1044.583.R

SGVSB Team

Sanitas Troesch

4722 511

4722 512

A

400

B

400

C

400

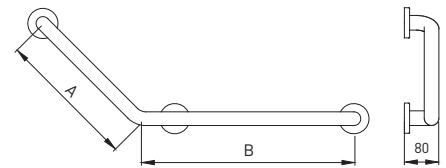

Hilfsmittel für das Badezimmer

Moyens auxiliaires pour salle de bain

Ausili da bagno

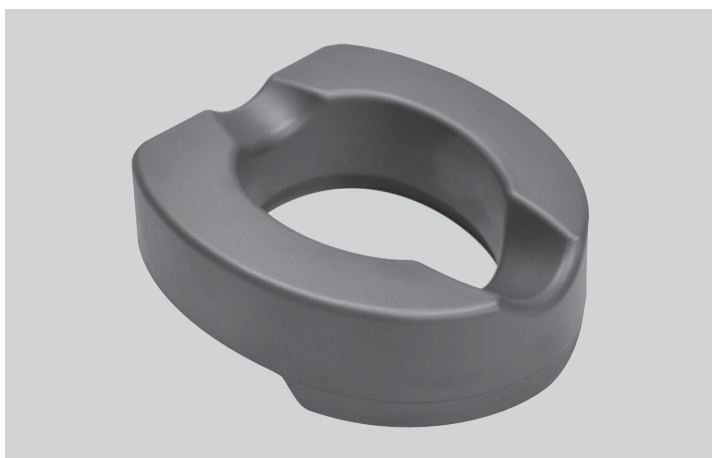

Haltegriffsystem Serie E (Stahlrohr, pulverbeschichtet)

Système de barres d'appui Série E (tube d'acier thermolaqué)

Sistema di maniglioni di sostegno Serie E (acciaio verniciato polvere)



Haltegriffsystem Serie E (Stahlrohr, pulverbeschichtet)

Système de barres d'appui Série E (tube d'acier thermolaqué)

Sistema di maniglioni di sostegno Serie E (acciaio verniciato polvere)

Qualitätsmerkmale

Signes de qualité

Material

- Stahlrohr, pulverbeschichtet
- Montageplatte, Aluminium pulverbeschichtet
- Kunststoffteile, Polypropylen / Polyamid

Für die maximale Belastung unserer Artikel wenden Sie sich bitte an das NOSAG Team.

matériaux

- Tube d'acier thermolaqué
- Plaque de Montage, aluminium thermolaqué
- Partie en matière plastique, polypropylène / polyamide

Pour la charge maximum veuillez s.v.p. demander chez le team NOSAG.

Montage

- Bohrschablonen auf Anfrage erhältlich
- Montagematerial entsprechend des Mauerwerks bestellt werden

Alle abgebildeten Winkelgriffe und Duschhandläufe sind Ausführung links.

montage

- chablon de perçement sur demande.
- pour les produits rabattables et barre d'appui mural les fixation au mur sont à définir suivant la nature du support.

Toutes les images des barres d'appui d'angle sont des exécutions gauches.

Haltegriffsystem Serie E (Stahlrohr, pulverbeschichtet)

Système de barres d'appui Série E (tube d'acier thermolaqué)

Sistema di maniglioni di sostegno Serie E (acciaio verniciato polvere)

WC-Bereich

Section toilette / Settore toilette



Stützklappgriff Optima 4

Barre d'appui rabattable / Corrimano ribaltabile Optima 4

Stahl, pulverbeschichtet, weiss, mit Arretierung, 710 mm

Tube d'acier thermolaqué, blanc, avec blocage, 710 mm / Acciaio verniciato, polvere, bianco, con arresto, 710 mm

NOSAG

SGVSB Team

Sanitas Troesch

A

B

C

EW2.7407.100

561 301

4761 111

Montageset für

Set de montage pour / Set montaggio per

	NOSAG	SGVSB Team	Sanitas Troesch
Lochziegelsteine Brique / Mattone forato	EM1.0100.000	561 305	4761 118
Vorwandsysteme Murs préfabriqués / Muri prefabbricati	EM1.0200.000	561 306	4761 119
Beton Béton / Calcestruzzo	EM1.0300.000	561 304	
Gasbeton Béton cellulaire / Calcestruzzo cellulare	EM1.0400.000		
Vollgipsplatten Plaque alba / Lastre gesso	EM1.0500.000		

Haltegriffsystem Serie E (Stahlrohr, pulverbeschichtet)

Système de barres d'appui Série E (tube d'acier thermolaqué)

Sistema di maniglioni di sostegno Serie E (acciaio verniciato polvere)

WC-Bereich

Section toilette / Settore toilette



Stützklappgriff Optima 1

Barre d'appui rabattable / Corrimano ribaltabile Optima 1

Stahl, pulverbeschichtet, weiss, mit Arretierung, mit Stützbein, 710 mm

Tube d'acier thermolaqué, blanc, avec blocage, avec pied, 710 mm / Acciaio verniciato, polvere, bianco, con arresto, con piede, 710 mm

NOSAG

SGVSB Team

Sanitas Troesch

A

B

C

EW2.7107.100

Montageset für

Set de montage pour / Set montaggio per

	NOSAG	SGVSB Team	Sanitas Troesch
Lochziegelsteine Brique / Mattone forato	EM1.0100.000	561 305	4761 118
Vorwandssysteme Murs préfabriqués / Muri prefabbricati	EM1.0200.000	561 306	4761 119
Beton Béton / Calcestruzzo	EM1.0300.000	561 304	
Gasbeton Béton cellulaire / Calcestruzzo cellulare	EM1.0400.000		
Vollgipsplatten Plaque alba / Lastre gesso	EM1.0500.000		

Haltegriffsystem Serie E (Stahlrohr, pulverbeschichtet)

Système de barres d'appui Série E (tube d'acier thermolaqué)

Sistema di maniglioni di sostegno Serie E (acciaio verniciato polvere)

WC-Bereich

Section toilette / Settore toilette



Papierrollenhalter

Rouleau papier / Portacarta

Stahl, pulverbeschichtet, weiss, mit Papierstopper, für Optima 1 + 4

Tube d'acier thermolaqué, blanc, avec blocage du rouleau, pour Optima 1 + 4 / Acciaio, verniciato polver, bianco, con fermo carta, per Optima 1 + 4

NOSAG

EWA.7102.100

SGVSB Team

561 303

Sanitas Troesch

A

B

C



Bodenstütze

Pied d'appui / Piede d'appoggio

Stahl, pulverbeschichtet, weiss, für Optima 1 + 4

Tube d'acier thermolaqué, blanc, pour Optima 1 + 4 / Acciaio ricoperto polvere, bianco, per Optima 1 + 4

NOSAG

EWA.7900.100

SGVSB Team

Sanitas Troesch

A

B

C



Bodenträger

Support avec fixation au sol / Supporto per fissaggio

Stahl, pulverbeschichtet, weiss, für Optima 1 + 4 mit Montageset

Tube d'acier thermolaqué, blanc, pour Optima 1 + 4, avec set de montage / Acciaio termolaccato, al pavimento, bianco, per Optima 1 + 4, materiale di fissaggio

NOSAG

EWA.7903.100

SGVSB Team

Sanitas Troesch

A

B

C

Haltegriffsystem Serie E (Stahlrohr, pulverbeschichtet)

Système de barres d'appui Série E (tube d'acier thermolaqué)

Sistema di maniglioni di sostegno Serie E (acciaio verniciato polvere)

WC-Bereich

Section toilette / Settore toilette



Halterung für Signalvorrichtung

Support pour alarm / Supporto per segnale dispositivo*

Kunststoff, weiss, für Optima 1 + 4

Matière synthétique blanche, pour Optima 1 + 4 / Sintetico, bianco, per Optima 1 + 4

NOSAG

SGVSB Team

Sanitas Troesch

A

B

C

EWA.7905.100



Verlängerungsteil

Rallonge de plaque / Pezzo di prolunga

Stahl, pulverbeschichtet, weiss, für Optima 1 + 4

Acier thermolaqué, blanc, pour Optima 1 + 4 / Acciaio, polvere, bianco, per Optima 1 + 4

NOSAG

SGVSB Team

Sanitas Troesch

A

B

C

EWA.7910.100

100

EWA.7920.100

200

EWA.7930.100

300

Haltegriffsystem Serie E (Stahlrohr, pulverbeschichtet)

Système de barres d'appui Série E (tube d'acier thermolaqué)

Sistema di maniglioni di sostegno Serie E (acciaio verniciato polvere)

WC-Bereich

Section toilette / Settore toilette



WC-Sitzerhöhung Hi-Loo

Surélévation de toilette / Sedile WC Hi-Loo

Kunststoff, weiss, mit 4 Montageklammern, für Standard-WC, AquaClean 8000 / AquaClean 8000 Plus
 Matière synthétique, blanc, fixation avec 4 crochets, pour WC standard, AquaClean 8000 / AquaClean 8000 Plus / Sintetico, bianco, con 4 molletta montaggio, per standard WC, AquaClean 8000 / AquaClean 8000 Plus

NOSAG	SGVSB Team	Sanitas Troesch	A	B	C
EW7.5006.100	351 495	3316 831	60		
EW7.5010.100	351 496	3316 832	100		



WC-Sitzerhöhung Apollo Soft

Surélévation de toilette Apollo Soft / Sedile WC Apollo Soft

weich, hellgrau, für Standard-WC, AquaClean 8000 / 8000 Plus

Souple, gris clair, pour WC standard AquaClean 8000 / 8000 Plus / Morbido, grigio, per standard WC, AquaClean 8000 / 8000 Plus

NOSAG	SGVSB Team	Sanitas Troesch	A	B	C
RW7.5710.339			100		



WC-Sitzerhöhung Apollo Soft

Surélévation de toilette Apollo Soft / Sedile WC Apollo Soft

weich, hellgrau, für AquaClean 5000 / 5000 Plus

Souple, gris clair, pour AquaClean 5000 / 5000 Plus / Morbido, grigio chiaro, per AquaClean 5000 / 5000 Plus

NOSAG	SGVSB Team	Sanitas Troesch	A	B	C
RW7.5711.339			100		

Haltegriffsystem Serie E (Stahlrohr, pulverbeschichtet)

Système de barres d'appui Série E (tube d'acier thermolaqué)

Sistema di maniglioni di sostegno Serie E (acciaio verniciato polvere)

WC-Bereich

Section toilette / Settore toilette



WC-Sitzerhöhungen Hi-Loo

Surélévation de toilette / Sedile WC Hi-Loo

Kunststoff, weiss, mit 4 Montageklammern, mit Deckel

Matière synthétique, blanc, fixation avec 4 crochets, avec couvercle / Sintetico, bianco, con 4 molletta montaggio, con coperchio

NOSAG	SGVSB Team	Sanitas Troesch	A	B	C
EW7.5106.100			60		
EW7.5110.100			100		



WC-Sitzerhöhungen Hi-Loo

Surélévation de toilette / Sedile WC Hi-Loo

Kunststoff, weiss, für fixe Montage, mit Deckel

Matière synthétique, blanc, montage fixe, avec couvercle / Sintetico, bianco, montaggio fisso, con coperchio

NOSAG	SGVSB Team	Sanitas Troesch	A	B	C
EW7.5206.100	351 491	3316 811	60		
EW7.5210.100	351 492	3316 812	100		



WC-Sitzerhöhung Hi-Cloo

Surélévation de toilette Hi-Cloo / Sedile WC Hi-Cloo

Kunststoff, weiss, für fixe Montage, mit Deckel, verstellbar (60 / 100 mm), mit klappbaren Armstützen

Matière synthétique, blanc, montage fixe, avec couvercle, variable (60 / 100 mm), avec accoudoirs rabattable / Sintetico, bianco, montaggio fisso, con coperchio, altezza regolabile (60 / 100 mm), con appoggia-bracci ribaltabili

NOSAG	SGVSB Team	Sanitas Troesch	A	B	C
EW7.5500.100			60/100		

Hilfsmittel für das Badezimmer
 Moyens auxiliaires pour salle de bain
 Ausili da bagno

WC-Bereich

Section toilette / Settore toilette



Erhöhung zu Cloo

Réhausseur pour Cloo / Aumento per Cloo

Kunststoff, weiss, 140 mm

Matière synthétique, blanc, 140 mm / Plastica, bianco, 140 mm

NOSAG

SGVSB Team

Sanitas Troesch

A

B

C

EWA.5914.100



Supporter

Supporter / Supporter

Stahl, pulverbeschichtet, weiss, für fixe Montage, mit Deckel, mit Armstützen

Tube d'acier thermolaqué, blanc, mantage fixe, avec couvercle, avec accoudoirs / acciaio, verniciatura a polvere, bianco, per montaggio fisso, con coperchio, con braccioli

NOSAG

SGVSB Team

Sanitas Troesch

A

B

C

EW7.7500.100

351 490

Hilfsmittel für das Badezimmer

Moyens auxiliaires pour salle de bain

Ausili da bagno

Dusch-Bereich

Section douche / Settore doccia



Duschhocker Easy

Tabouret de douche / Sgabello da doccia Easy

Aluminium, Sitzfläche Polypropylen, lichtgrau, mit Höhenverstellung, max. Belastbarkeit 150 kg
Aluminium, surface du siège polypropylène, gris clair, réglable en hauteur, chargement max. 150 kg /
Alluminio, sedile polipropilene, grigio chiaro, altezza regolabile, carico ammissibile 150 kg

NOSAG	SGVSB Team	Sanitas Troesch	A	B	C
ED4.5000.339	586 504	4772 133			



Duschhocker Edge

Tabouret de douche / Sgabello da doccia Edge

Aluminium, Sitzfläche Polypropylen, lichtgrau, mit Höhenverstellung, max. Belastbarkeit 130 kg
Aluminium, surface du siège polypropylène, gris clair, réglable en hauteur, chargement max. 130 kg /
Alluminio, sedile polipropilene, grigio chiaro, altezza regolabile, carico ammissibile 130 kg

NOSAG	SGVSB Team	Sanitas Troesch	A	B	C
ED4.5100.339	586 503	4772 131			



Duschstuhl Swift

Chaise de douche / Sedia doccia Swift

Aluminium, Sitzfläche, Polypropylen, lichtgrau, mit Höhenverstellung, mit Armlehnen, mit Rückenlehne, max. Belastbarkeit 130 kg

Aluminium, surface du siège polypropylène, gris clair, réglable en hauteur, avec accoudoirs, avec dossier, chargement max. 130 kg / Alluminio, sedile polipropilene, grigio chiaro, altezza regolabile, braccioli, con schienale, carico ammissibile 130 kg

NOSAG	SGVSB Team	Sanitas Troesch	A	B	C
ED4.5200.339					

Hilfsmittel für das Badezimmer

Moyens auxiliaires pour salle de bain

Ausili da bagno

Dusch-Bereich

Section douche / Settore doccia



Duschhocker Swift

Siège de douche / Sgabello da doccia Swift

Aluminium, Sitzfläche, Polypropylen, lichtgrau, mit Höhenverstellung, max. Belastbarkeit 130 kg

Aluminium, surface du siège polypropylène, gris clair, réglable en hauteur, chargement max. 130 kg /

Alluminio, sedile polipropilene, grigio chiaro, altezza regolabile, carico ammissibile 130 kg

NOSAG

EDA.5201.339

SGVSB Team

586 505

Sanitas Troesch

4772 132

A

B

C

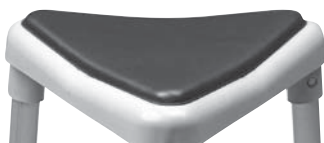

Sitzkissen für Edge

Revêtement pour siège / Cuscini di seduta Edge

Kunststoff, dunkelgrau

Matière synthétique, gris foncé / Plastica, grigio scuro

NOSAG

EDA.5220.337

SGVSB Team

Sanitas Troesch

A

B

C



Sitzkissen für Swift

Revêtement pour siège / Cuscini di seduta Swift

Kunststoff, dunkelgrau

Matière synthétique, gris foncé / Plastica, grigio scuro

NOSAG

EDA.5210.337

SGVSB Team

586 509

Sanitas Troesch

4772 138

A

B

C

Hilfsmittel für das Badezimmer

Moyens auxiliaires pour salle de bain

Ausili da bagno

Dusch-Bereich

Section douche / Settore doccia



Rückenkissen zu Swift

Revêtement p. dossier / Cuscino schienale Swift

Kunststoff, dunkelgrau

Matière synthétique, gris foncé / Plastica, grigio scuro

NOSAG

EDA.5213.337

SGVSB Team

586 508

Sanitas Troesch

4772 137

A

B

C



Armlehnen zu Swift (Paar)

Accoudoirs pour Swift (paire) / Braccioli Swift (al paio)

Polypropylen, lichtgrau

Polypropylène, gris clair / Polipropilene, grigio chiaro

NOSAG

EDA.5202.339

SGVSB Team

586 506

Sanitas Troesch

4772 135

A

B

C



Rückenlehne zu Swift

Dossier pour Swift / Schienale per Swift

Polypropylen, lichtgrau

Polypropylène, gris clair / Polipropilene, grigio chiaro

NOSAG

EDA.5203.339

SGVSB Team

586 507

Sanitas Troesch

4772 136

A

B

C

Hilfsmittel für das Badezimmer

Moyens auxiliaires pour salle de bain

Ausili da bagno

Dusch-Bereich

Section douche / Settore doccia



Seifenschale zu Swift

Porte-savon pour Swift / Bacinella portasapone Swift

Polypropylen, hellgrau
Polypropylène, gris clair / Polipropilene, grigio chiaro

NOSAG	SGVSB Team	Sanitas Troesch	A	B	C
EDA.5206.339	586 510	4772 139			



Duschklappsitz

Siège de douche rabattable / Sedile ribaltabile

Edelstahl Scharnier, mit Fallsicherung, für Wandmontage, mit weichem Polster, weiss, Variante: mit zus. Bodenstütze

Charnières en acier inoxydable, avec frein de sécurité, montage mural, avec rembourrage blanc, Variante: avec pieds suppl. / Acciaio inossidabile cerniera, con freno di sicurezza, montaggio a parete, sedile imbottito bianco, varianta: sostegno addizionali a pavimento

NOSAG	SGVSB Team	Sanitas Troesch	A	B	C
RD3.6120.100	585 412	4721 470	430	405	105
RD3.6121.100			430	405	105

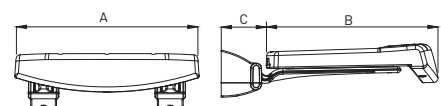

Montageset für

Set de montage pour / Set montaggio per

	NOSAG	SGVSB Team	Sanitas Troesch
Lochziegelsteine Brique / Mattone forato	RM1.0101.000	585 413	4721 472
Vorwandssysteme Murs préfabriqués / Muri prefabbricati	RM1.0201.000	585 414	4721 473
Beton Béton / Calcestruzzo	RM1.0301.000		
Gasbeton Béton cellulaire / Calcestruzzo cellulare	RM1.0401.000		
Vollgipsplatten Plaque alba / Lastre gesso	RM1.0501.000		

Hilfsmittel für das Badezimmer

Moyens auxiliaires pour salle de bain

Ausili da bagno

Wickeltische

Section Tables à langer / Fasciatoio



Wickeltisch Kiddy

Table à langer Kiddy / Fasciatoio Kiddy

Stahl, weiss beschichtet, für Wandmontage, inkl. Matratze, inkl. Montagematerial

Tube d'acier thermolaqué, blanc montage mural, matelas incl., set de montage incl. / Acciaio weiss beschichtet, per muro fissaggio, incl. materasso, con materiale di fissaggio

NOSAG

GL7.7000.100

SGVSB Team

585 431

Sanitas Troesch

4772 140

A

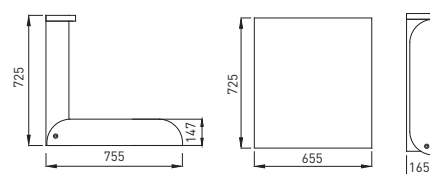

Wickeltisch NATHI

Table à langer NATHI / Fasciatoio NATHI

Birke lackiert, für Wandmontage, inkl. Matratze, inkl. Montagematerial

Bouleau laqué, montage mural, matelas incl., set de montage incl. / Betulla laccato, per muro fissaggio, incl. materasso, con materiale di fissaggio

NOSAG

DL7.9000.731

SGVSB Team

585 432

Sanitas Troesch

4772 141

A



Wickeltisch Teddy

Table à langer Teddy / Fasciatoio Teddy

Polyamid, weiss, für Wandmontage, mit eingebautem Handtuchspender, inkl. Montagematerial

polyamide, blanc, montage mural, avec distributeur de serviettes intégré, incl. set de montage / poliammide, bianco, montaggio a parete, con distributore asciugamani integrato, con materiale di fissaggio

NOSAG

ML7.5000.100

SGVSB Team

Sanitas Troesch

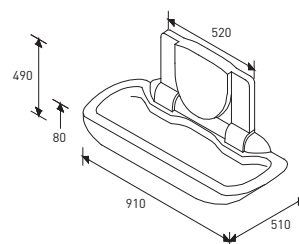

Hilfsmittel für das Badezimmer

Moyens auxiliaires pour salle de bain

Ausili da bagno

Badewannen-Bereich

Section baignoire / Settore vasca da bagno



Badewannenthaltegriff

Poignée de baignoire / Corrimano per vasca

Kunststoff, weiss, verstellbar

Matière synthétique, blanc, réglable / Plastica, bianco, regolabile

NOSAG	SGVSB Team	Sanitas Troesch	A	B	C
DB2.5000.100	561 341	4771 315			



Badebrett

Planche de bain / Asse per bagno

Polypropylen, weiss, Füsse verstellbar, max. Belastbarkeit 130 kg

Polypropylène, blanc, bouchons en caoutchouc réglable, chargement max. 130 kg / Polipropilene, bianco, piede regolabile, carico ammissibile 130 kg

NOSAG	SGVSB Team	Sanitas Troesch	A	B	C
EB3.5069.100	561 331	4771 105	690		
EB3.5074.100	561 332	4771 106	740		

Hilfsmittel für das Badezimmer

Moyens auxiliaires pour salle de bain

Ausili da bagno

Badewannen-Bereich

Section baignoire / Settore vasca da bagno



Badewannensitz

Siège de bain / Sedile per vasca

Stahl, pulverbeschichtet, Polypropylen, weiss, mit Rückenlehne, max. Belastbarkeit 130 kg

Tube d'acier thermolaqué, polypropylène, blanc, avec dossier, chargement max. 130 kg / acciaio verniciato a polve, polipropilene, bianco, schienale riposo, carico ammissibile 130 kg

NOSAG	SGVSB Team	Sanitas Troesch	A	B	C
EB3.7170.100	561 334	4772 105	700		
EB3.7174.100	561 335	4772 106	740		



Badewannentritt

Escabeau de bain / Pedana per vasca

Stahl pulverbeschichtet / Polypropylen, weiss, max. Belastbarkeit 130 kg

Tube d'acier thermolaqué / Polypropylène, blanc, chargement max. 130 kg / acciaio verniciato a polve / polipropilene, bianco, carico ammissibile 130 kg

NOSAG	SGVSB Team	Sanitas Troesch	A	B	C
EB4.7000.100			380		

Liftsysteme

Systèmes de lift

Sistemi di sollevatore



Liftsysteme

Systèmes de lift

Sistemi di sollevatore

WC-System VariNeo

Système de WC mureaux / Sistema WC VariNeo



Einbauelement VariNeo UP

Cadre de montage VariNeo UP / Elemento vaso sospeso VariNeo UP

Stahl, pulverbeschichtet, 100 mm manuell höhenverstellbar, mit flexiblem Ablaufset, DN 90, mit Leerrohr für Dusch-WC, Anschluss mit UP-Elektrodose, mit Geberit Spülkasten Sigma

Acier, thermolaqué, réglable manuellement en, hauteur 100 mm, avec tuyau flexible DN 90, avec tuyau vide pour wc-douche, connexion avec piece de courant UP, avec réservoir Geberit Sigma, sans plaque de recouvrement / Acciaio, verniciato a polvere, altezza regolabile manualmente 100 mm, scarico flessibile DN 90, condotta vuoto per WC doccia, attacco elettrico, cassetta ad incasso Sigma

NOSAG

BW5.7000.000

SGVSB Team

871 711

Sanitas Troesch

3348 310

A

B

C

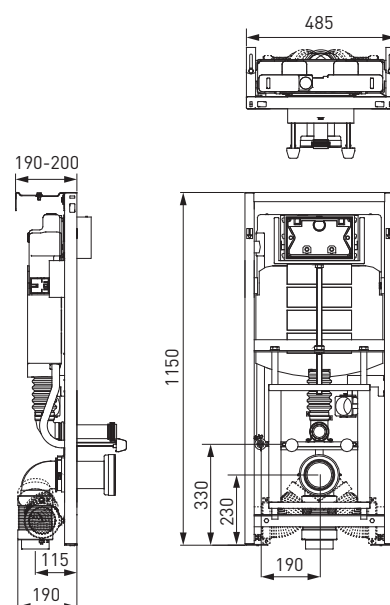

Beplankungsplatte für VariNeo UP

Panneau pour VariNeo UP / Placca di rivestimento per VariNeo UP

Polystyrol, Hartschaumplatte

Mousse dure de polystyrène 18 mm / Polistirolo, pannello 18 mm

NOSAG

BWA.0910.000

SGVSB Team

871 716

Sanitas Troesch

A

B

C

Liftsysteme

Systèmes de lift

Sistemi di sollevatore

WC-System VariNeo

Système de WC mureaux / Sistema WC VariNeo



Wandklosett VariNeo UP, Rimless

Cuvette murale VariNeo UP, Rimless

Vaso sospeso VariNeo UP, Rimless

Keramik, weiss, für Einbauelement VariNeo UP

Céramique, blanc, pour cadre de montage VariNeo UP / Ceramica, bianca, per elemento ad incasso Vari Neo UP

NOSAG

DWA.0810.100

SGVSB Team

342 401

Sanitas Troesch

3231 188

A

B

C

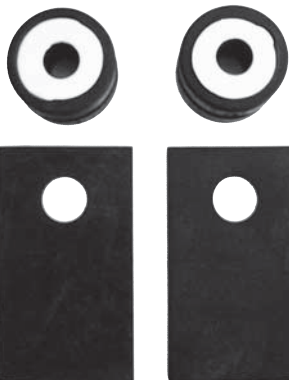
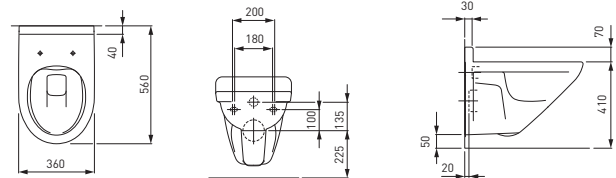

Schallentkopplungsset

Set d'isolation phonique / Set isolazione acustica

NOSAG

BWA.0950.000

SGVSB Team

871 717

Sanitas Troesch

A

B

C

Liftsysteme

Systèmes de lift

Sistemi di sollevatore

WC-System VariNeo

Système de WC mureaux / Sistema WC VariNeo



Einbauelement VariNeo AP

Cadre de montage VariNeo AP / Elemento vaso sospeso VariNeo AP

Stahl, pulverbeschichtet, 100 mm manuell höhenverstellbar, mit flexiblem Ablaufset, DN 90, für AP Wandklosettanlagen

Acier, thermolaqué, réglable manuellement en, hauteur 100 mm, avec tuyau flexible DN 90, pour cuvette murale AP / Acciaio, verniciato a polvere, altezza regolabile manualmente 100 mm, scarico flessibile DN 90, per WC sospeso AP

NOSAG

BW5.7100.000

SGVSB Team

871 712

Sanitas Troesch

3348 320

A B C

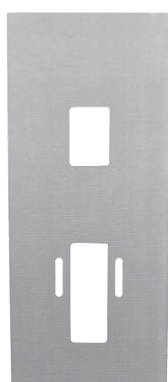
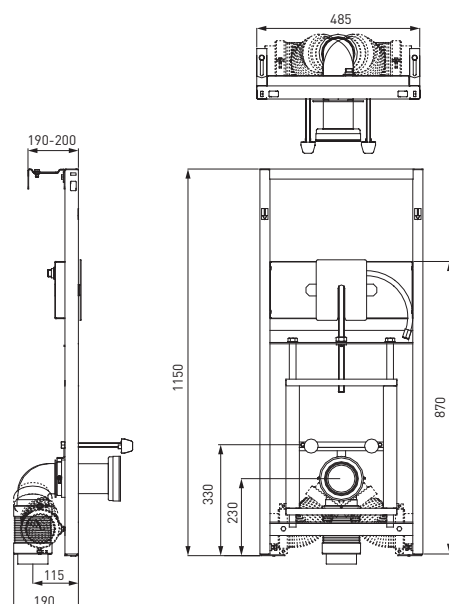

Beplankungsplatte für VariNeo AP

Panneau pour VariNeo AP / Placca di rivestimento VariNeo AP

Polystyrol, Hartschaumplatte, 18 mm

Mousse dure de polystyrène 18 mm / Polistorolo, pannello 18 mm

NOSAG

BWA.0911.000

SGVSB Team

871 718

Sanitas Troesch

A B C

Liftsysteme

Systèmes de lift

Sistemi di sollevatore

WC-System VariNeo

Système de WC mureaux / Sistema WC VariNeo



Schallentkopplungsset

Set d'isolation phonique / Set isolazione acustica

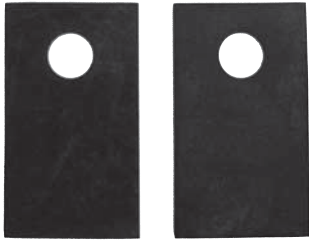

NOSAG

BWA.0950.000

SGVSB Team

871 717

Sanitas Troesch

A

B

C

Liftsysteme

Systèmes de lift

Sistemi di sollevatore

Waschtischlifte

Lifts de lavabo / Sollevatori lavabo



Waschtischlift

Lift de lavabo / Sollevatore lavello

Aluminium, manuell um 250 mm verstellbar, inkl. Montageset für Waschtisch

Aluminium, réglable à main 250 mm, incl. set de montage pour lavabo / Alluminio, regolabile manualmente 250 mm, set montaggio lavello incluso

NOSAG

RL5.6000.732

SGVSB Team

Sanitas Troesch

A

600

B

600

C

200

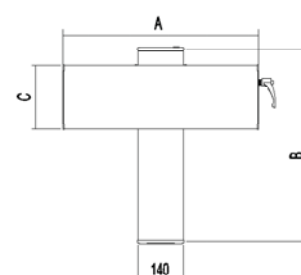

Montageset für

Set de montage pour / Set montaggio per

Lochziegelsteine

Brique / Mattone forato

NOSAG

RM1.0161.000

SGVSB Team

Sanitas Troesch

Vorwandssysteme

Murs préfabriqués / Muri prefabbricati

RM1.0261.000



Waschtischlift

Lift de lavabo / Sollevatore lavello

Typ Basicline 415-0, elektrisch verstellbar, um 250 mm, mit Handtaster mit Spiralkabel, weiss, ohne Waschtisch, ohne Armatur

Type Basicline 415-0, réglage de hauteur électrique 250 mm, télécommande, blanc, sans lavabo, sans robinet / Tipo Basicline 415-0, regolabile elettricamente di 250 mm, telecomando con cavo spirale, bianco, senza lavabo senza rubinetto

NOSAG

GL6.7003.100

SGVSB Team

Sanitas Troesch

A

B

C

Liftsysteme

Systèmes de lift

Sistemi di sollevatore

Waschtischlifte

Lifts de lavabo / Sollevatori lavabo



Waschlift

Lift de lavabo / Sollevatore lavello

Typ Basicline 433-0, elektrisch verstellbar, um 250 mm, mit Handtaster mit Spiralkabel, weiss, mit Spiegel und Beleuchtung, ohne Waschtisch, ohne Armatur

Type Basicline 433-0, réglage électrique de hauteur 250 mm, télécommande, blanc, avec miroir et éclairage, sans lavabo, sans robinet / Tipo Basicline 433-0, regolabile elettrica di 250 mm, comando mano compreso, bianco, specchio e illuminazione, senza lavabo senza rubinetto

NOSAG

SGVSB Team

Sanitas Troesch

A

B

C

GL6.7101.100



Waschlift

Lift de lavabo / Sollevatore lavello

Typ Designline 417-0, elektrisch verstellbar um 250 mm, mit Handtaster mit Spiralkabel, weiss, mit Spiegel und Beleuchtung, ohne Waschtisch, ohne Armatur

Type Designline 417-0 réglage électrique de hauteur 250 mm, télécommande, blanc, avec miroir et éclairage, sans lavabo, sans robinet / Tipo Basicline 417-0, regolabile elettrica di 250 mm, comando mano compreso, bianco, specchio e illuminazione, senza lavabo senza rubinetto

NOSAG

SGVSB Team

Sanitas Troesch

A

B

C

GL6.7201.100



Schlauchset bestehend aus:

Ensemble de tuyaux composé de: / Set tuberia contiene:

Ablaufganitur, 2 Anschlussschläuchen, Ablauf verdeckt

2 tuyaux d'alimentation en eau / Scarico, 2 tubi flessibili, scarico nascosto

NOSAG

SGVSB Team

Sanitas Troesch

A

B

C

DLA.5000.100

Diverses

Divers

Diverso

Treppenschranke

Barrière d'escaliers / Barriera di scale

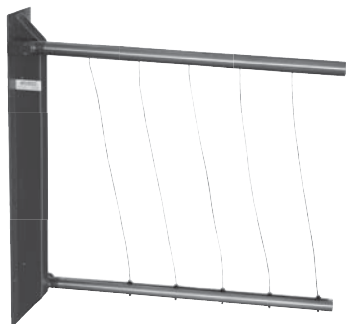

Treppenschranke

Barrière d'escaliers / Barriera di scale

Edelstahl, matt gebürstet,
Schrankenarme d = 42 mm
Schrankenarmlänge 1200 mm,
Abdeckhaube und Grundplatte
Eisenglimmer Anthrazit

Acier inoxydable, mat, bras de la barrière d = 42 mm, longueur de la barrière 1200 mm, cache pour plaque de base et plaque de base couleur fer micacé anthracite / Acciaio inossidabile, opaco, braccio barriera d = 42 mm, lunghezza barriera 1200 mm, con coperchio e piastra base antracite verniciato di ferro

NOSAG

DT3.1010.583.L

DT3.1010.583.R

SGVSB Team

Sanitas Troesch

A

B

C

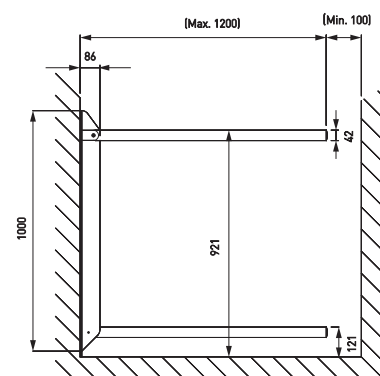

Montageset für

Set de montage pour / Set montaggio per

Lochziegelsteine

Brique / Mattone forato

NOSAG

DM1.0100.000.T

SGVSB Team

Sanitas Troesch

Vorwandssysteme

Murs préfabriqués / Muri prefabbricati

DM1.0200.000.T

Beton

Béton / Calcestruzzo

DM1.0300.000.T

Reduzierte Rabatt-Stufe
Rabais réduit / Sconto ridotto

Diverses

Divers

Diverso

Treppenschranke

Barrière d'escaliers / Barriera di scale



Standsäule

Colonne de fixation / Piedistallo

Stahl, pulverbeschichtet Eisenglimmer Anthrazit, für Bodenbefestigung

Acier de couleur fer micacé anthracite, pour fixation au sol / Acciaio verniciato a polvere, antracite ferro mica, per di montaggio a pavimento

NOSAG

SGVSB Team

Sanitas Troesch

A

B

C

DTA.7020.902

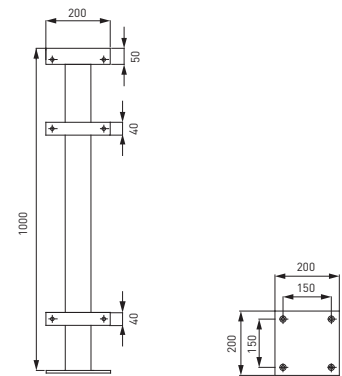

Montageset für

Set de montage pour / Set montaggio per

Unterlagsboden

Chappe de sol / Pavimento

NOSAG

DM1.0201.000.T

SGVSB Team

Sanitas Troesch

Beton

Béton / Calcestruzzo

DM1.0301.000.T

Reduzierte Rabatt-Stufe
Rabais réduit / Sconto ridotto

Diverses

Divers

Diverso

Treppenschranke

Barrière d'escaliers / Barriera di scale



Standflügel

Partie fixe disponible / Parte fissa di cui dispone

Stahl, pulverbeschichtet Eisenglimmer Anthrazit, drehbar zu öffnen

Acier de couleur fer micacé anthracite, à ouvrir tournant / Acciaio verniciato a polvere, antracite ferro mica, aperto a ruotare

NOSAG

SGVSB Team

Sanitas Troesch

A

B

C

DTA.7300.902

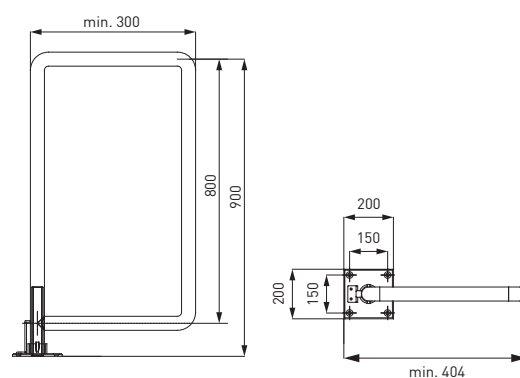

Montageset für

Set de montage pour / Set montaggio per

Unterlagsboden

Chappe de sol / Pavimento

NOSAG

DM1.0201.000.T

SGVSB Team

Sanitas Troesch

Beton

Béton / Calcestruzzo

DM1.0301.000.T

Reduzierte Rabatt-Stufe
Rabais réduit / Sconto ridotto

Diverses

Divers

Diverso

Wasser-Rückhaltesystem

Système de retenue d'eau / Sistema di ritenzione d'acqua



NOWARUS Wasser-Rückhaltesystem

Système de retenue d'eau NOWARUS / Sistema di ritenzione d'acqua NOWARUS

Aluminiumprofil, mit PVC-Lippe 70 shore (transparent), Preis per Laufmeter

Rail aluminium, avec lèvres en PVC 70 shore (transparent), prix au par mètre / Profilo alluminio, con labbro PVC 70 shore (trasparente), prezzo per metro

NOSAG

SGVSB Team

Sanitas Troesch

DD9.6100.586

A
52

B
37

C

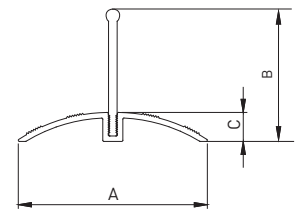

NOWARUS Wasser-Rückhaltesystem

Système de retenue d'eau NOWARUS / Sistema di ritenzione d'acqua NOWARUS

Aluminiumprofil, mit PVC-Profil halbhart (schwarz), Preis per Laufmeter

Rail aluminium, avec lèvres en PVC (noir), prix au par mètre / Profilo alluminio, con labbro PVC (nero), prezzo per metro

NOSAG

SGVSB Team

Sanitas Troesch

DD9.6101.586

A
52

B

C

8

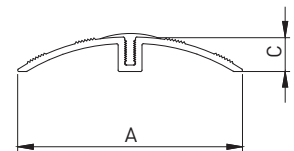

Gehrungszuschnitt

Coupe (angle) / Taglio (angolo)

NOSAG

SGVSB Team

Sanitas Troesch

DDA.0100.000

A

B

C

Diverses

Divers

Diverso

Wasser-Rückhaltesystem

Système de retenue d'eau / Sistema di ritenzione d'acqua



Klebedichtstoff transparent

Adhésif pour joints transparent / Sigillante adesivo trasparente

CeTeFlex MS 60, 290 ml, reicht für ca. 20 m

CeTeFlex MS 60, 290 ml, pour env. 20 mètres / CeTeFlex MS 60, 290 ml, basta per ca. 20 m

NOSAG

SGVSB Team

Sanitas Troesch

A

B

C

DDA.0110.000

Verkaufs- und Lieferbedingungen

Allgemeines	Mit der Auftragserteilung anerkennt der Besteller die nachstehend aufgeführten Liefer- und Zahlungsbedingungen. Bedingungen und Abmachungen, die von unseren allgemeinen Verkaufs- und Lieferbedingungen abweichen, erlangen nur dann Gültigkeit, wenn sie von uns schriftlich bestätigt sind. Offensichtliche Irrtümer, Schreib- oder Rechnungsfehler ziehen keine Verbindlichkeit für uns nach sich. Preis-, Modell-, Lieferungs- und Ausführungsänderungen bleiben vorbehalten.
Versand/Transport-Risiko	Die Lieferungen erfolgen nach unserer Wahl per LKW, Post oder Paketdienst an das Domizil des Bestellers. Lieferungen auf die Baustelle werden nur nach Absprache vorgenommen. Für alle Lieferungen werden ohne spezielle Vereinbarung die Fracht, das Porto sowie Verpackungs- und Handlingkosten verrechnet. Durch den Auftraggeber abgeholte Waren reisen auf seine Gefahr. Allfällige Transportschäden sind den Transportanstalten sofort zu melden. Der Mindestfaktura wert pro Bestellung beträgt CHF 50.–.
Verpackung	Alle Waren werden in Einwegverpackungen spediert. Spezielle Verpackungen werden in Rechnung gestellt.
Kontrolle und Beanstandungen	Der Käufer hat die Ware sofort bei Empfang zu kontrollieren. Beschwerden irgendwelcher Art sind schriftlich spätestens innert 8 Tagen anzubringen. Sollte eine Sendung beschädigt ausgeliefert werden, muss der Empfänger ein vom Spediteur unterzeichnetes Protokoll vorlegen, sonst wird keine Gutschrift erteilt.
Garantie	Sofern nicht anderslautende Vereinbarungen getroffen wurden, sind sogenannte Bargarantierückhalte unzulässig. Die Garantie gilt ab Werk. Für Material- und Fabrikationsfehler ist sie auf Ersatz der schadhaften Teile beschränkt. Die Garantie für alle Produkte beträgt 2 Jahre. Für eine Garantiereparatur müssen die Produkte ins Werk zurückgesandt werden. Wird ein Material- oder Arbeitsfehler nachgewiesen, so behalten wir uns Ersatzlieferungen vor. Schadenersatzansprüche und Folgeschäden irgendwelcher Art sind ausgeschlossen. Garantiereparaturen, die durch Fremdfirmen erledigt werden, können nicht vergütet werden.
Lieferfristen	Die Lieferfristen werden im Normalfall eingehalten. Schadenersatzansprüche infolge verspäteter Lieferung werden jedoch in jedem Fall abgelehnt. Vertragsrücktritt ist nur in begründeten Fällen möglich.
Annullierungen, Retouren und Änderungen	Solche sind nur mit unserem Einverständnis möglich. In Arbeit genommene Spezialanfertigungen können nur dann annulliert werden, wenn der Auftraggeber die aufgelaufenen Kosten übernimmt. Für Lagerartikel, die uns zur Gutschrift retourniert werden, ohne dass eine Fehllieferung unsererseits vorliegt, müssen wir für Umtriebe und Unkosten mindestens 20 % des fakturierten Wertes in Abzug bringen. Einwandfreier Zustand und Originalverpackung der Artikel werden vorausgesetzt.
Eigentumsvorbehalt	Die Ware bleibt bis zur vollständigen Bezahlung der Rechnung unser Eigentum.
Zahlungsbedingungen	30 Tage netto. Bei Zahlungsverzug belasten wir ab dem 31. Tag Verzugszins.
Erfüllungsort, Gerichtsstand	5612 Villmergen
	unverbindliche Preisempfehlung
	Die Firma NOSAG AG kann bei Patentverletzungen nicht strafrechtlich belangt werden

Conditions de vente et de livraison

Généralités	En commandant, le commettant admet les conditions de vente et de livraison ci-après stipulées. Les conventions divergentes ne valent que si notre accord a été confirmé par écrit. Les erreurs patentes d'écriture ou de calcul ne vous engagent aucunement. Prix, construction et livraison sous réserve de modification.
Expédition / risque de transport	Selon notre choix: par camion, poste ou courrier au domicile du donneur d'ordre. Les livraisons sur le lieu de construction ne sont effectuées qu'après accord. Pour les envois, les frais de transport, d'emballage et de manutention sont facturés sans arrangement spécial. Le montant minimum de facturation est de CHF 50.-. Les livraisons prises à l'usine par le donneur d'ordre voyagent à ses risques. Les éventuels dommages dus au transport doivent immédiatement être annoncés à l'entreprise de transport.
Emballage	Toutes les marchandises sont envoyées dans des emballages à jeter. Les emballages spéciaux sont facturés.
Contrôle et contestations	Le client doit contrôler la marchandise à réception et formuler toute contestation éventuelle par écrit, dans les huit jours au plus tard. En cas de réception de marchandises défectueuses par poste ou par train, le réceptionnaire devra faire constater les dégâts et les faire protocoler officiellement, faute de quoi il ne sera pas accordé de note de crédit.
Garantie	Sauf entente particulière, nous refusons toute retenue de garantie. La garantie est valable départ usine et couvre uniquement les défauts de matériel, de fabrication et se limite au remplacement des pièces endommagées. La garantie pour tous nos produits est de deux années. Pour les réparations sous garantie, les produits doivent nous être retournés. Quand un vice matériel ou de fabrication est prouvé, nous nous réservons le droit de fournir un remplacement. Nous n'admettons pas de prétentions en matière de dédommagement d'aucune sorte. Les réparations sous garantie effectuées par d'autres entreprises ne sont pas remboursées.
Délai de livraison	Les délais de livraison sont respectés dans la mesure du possible. Nous excluons toutes prétentions en dommages et intérêts concernant des retards survenus dans la livraison. Une annulation de la commande ne peut se faire qu'avec notre consentement.
Annulations, retours, et modifications	Ils ne sont possibles qu'avec notre consentement. Pour les travaux spéciaux, l'annulation ne peut être acceptée que si le commettant paie les frais pour le travail commencé. Pour des articles de stock retournés et à créditer sans qu'il y ait erreur de notre part, nous déduisons au minimum 20 % de la valeur facturée pour frais. Il va de soi, que les articles retournés ainsi que leurs emballages soient dans un état irréprochable.
Réserve de propriété	La marchandise reste notre propriété jusqu'au paiement complet du montant de la facture.
Conditions de paiement	30 jours net. En cas de retards de paiement, des intérêts moratoires seront chargés à partir du 31 ^{ème} jour.
Lieu for juridique	5612 Villmergen

prix fourni à titre indicatif / prezzo consigliato non vincolante

L'entreprise NOSAG ne peut pas être poursuivie en justice pour violation de droit de patente.

Condizioni di vendita e consegna

Aspetti generali	Con il conferimento dell'ordine l'ordinante accetta le condizioni di consegna e pagamento qui di seguito elencate. Le condizioni e gli accordi in deroga alle nostre condizioni generali di vendita e consegna sono validi solo se da noi confermati per iscritto. Evidenti errori di scrittura o di calcolo non comportano alcun impegno da parte nostra. Sono fatte salve modifiche dei prezzi, dei modelli, dei termini di consegna e di esecuzione.
Rischio di spedizione e trasporto	Le consegne vengono effettuate a nostra scelta tramite camion, posta o corriere al domicilio dell'ordinante. Consegne direttamente in cantiere vengono effettuate solo previ accordi. Per tutte le consegne vengono addebitati, senza accordi specifici, i costi di trasporto, il porto e i costi di imballaggio e handling. La merce ritirata direttamente dal committente viaggia a suo rischio. Eventuali danni da trasporto devono essere immediatamente comunicati alla ditta di trasporti. L'importo minimo della fattura per ogni ordine è di CHF 50.-.
Imballaggio	Tutte le merci vengono spedite con un imballaggio monouso. Eventuali imballaggi speciali vengono fatturati a parte.
Controllo e reclami	L'acquirente è tenuto a controllare immediatamente la merce al ricevimento. I reclami di qualsiasi tipo devono essere notificati per iscritto entro un massimo di 8 giorni. Qualora un invio venga consegnato danneggiato, il destinatario deve presentare un verbale firmato dallo spedizioniere, in caso contrario non è previsto alcun rimborso.
Garanzia	Se non stati presi accordi in altro senso, non è consentita alcuna cosiddetta ritenuta di garanzia. La garanzia vale franco fabbrica. Per i difetti dei materiali e di fabbricazione la garanzia è limitata alla sostituzione dei componenti difettosi. La garanzia ha una durata di 2 anni su tutti i prodotti. Per le riparazioni in garanzia i prodotti devono essere rispediti in fabbrica. Se viene dimostrato un difetto dei materiali o di lavorazione, ci riserviamo il diritto di effettuare consegne sostitutive. Sono escluse pretese di risarcimento di danni e danni conseguenti di qualsiasi tipo. Le riparazioni in garanzia eseguite da ditte terze non vengono rimborsate.
Termini di consegna	Di norma i termini di consegna vengono rispettati. Sono escluse in ogni caso pretese di risarcimento danni per ritardi nella consegna. Il recesso dal contratto è possibile solo in casi motivati.
Annullamenti, resi e modifiche	Annullamenti, resi e modifiche sono possibili solo con il nostro consenso. Gli ordini di prodotti speciali in lavorazione possono essere annullati solo se il committente si accolla i costi fino al momento dell'annullamento. Per gli articoli di magazzino che ci vengono resi per l'accredito senza che vi sia stato un errore di consegna da parte nostra, dobbiamo detrarre come minimo il 20% del valore fatturato a titolo di spese e oneri amministrativi. Si intende che gli articoli devono essere resi in perfetto stato e nell'imballo originale.
Riserva di proprietà	La merce resta di nostra proprietà fino al pagamento dell'intero importo della fattura.
Condizioni di pagamento	30 giorni netto. In caso di ritardo nel pagamento addebitiamo interessi di mora a decorrere dal 31° giorno.
Luogo di adempimento, foro competente	5612 Villmergen
	Prezzo consigliato non vincolante
	In caso di violazione di brevetti La ditta NOSAG non può essere citata in giudizio penalmente.

Farbkarte Colour chart	cavere®	Nylon 300/400	ANTIBAC	Stainless
 583 Edelstahl, matt gebürstet Inox, mat				●
 100 Weiß Blanc	NCS S 0500-N RAL-DS 000 95 00 RAL 9016	●	●	
 133 Manhattan Manhattan	NCS S 2502-Y RAL-DS 080 70 05	●	●	
 337 Dunkelgrau Gris foncé	NCS S 7500-N RAL-DS 3500 RAL 7043	●		
 305 Schwarz Noir	NCS S 9000-N RAL-DS 1500 RAL 9005	●		
 335 Gelb Jaune	NCS S 1080-Y10R RAL-DS 080 80 90	●	●	
 302 Rot Rouge	NCS S 2570-R RAL-DS 030 30 45 RAL 3003	●		
 315 Dunkelrot Bordeaux	NCS S 6030-R10B RAL-DS 010 20 25 RAL 3005	●		
 131 Bermuda Bermuda	NCS S 4020-B RAL-DS 240 50 15	●	●	
 308 Blau Bleu	NCS S 3560-R80B RAL-DS 270 30 40	●	●	
 326 Dunkelblau Bleu foncé	NCS S 7020-R80B RAL-DS 270 20 25 RAL 5003	●		
 342 Grün Vert	NCS S 5540-G RAL-DS 160 30 38	●		
 900 Anthrazit-Metallic anthracite métallisé	ähnlich DB-Farbton 703 similar to colour DB 703	●	●	
 599 Silber-Metallic argent métallisé	ähnlich DB-Farbton 701/RAL 9006 coloris similaire RAL 9006	●	●	
 100 cavere® Weiss cavere® Satiné		●	●	
 Au cavere® Aubergine	Projektfarbe: Fertigung nach Rücksprache. Coloris spécifique projets sur consultation uniquement	●		

de

Die jeweils nächstliegenden Farbnummern von NCS (Natural-Colour-System), RAL-DS (RAL-Design-System) und RAL (RAL Farbbregister 841-GL) sind zum Vergleich angegeben.

fr

Les références des coloris les plus approchantes de systèmes NCS (Natural-Colour-System), RAL-DS (RAL-Design-System) et RAL (RAL Colour Register 841-GL) sont données à titre indicatif.



NOSAG AG • Durisolstrasse 12 • CH-5612 Villmergen
Tel. 056 419 19 00 • e-mail: info@nosag.ch • www.nosag.ch